

**ACESSÓRIOS****Escarificador dianteiro**

Tipo paralelogramo de montagem frontal

Largura máxima de corte	1.168 mm	1.168 mm	1.168 mm
Penetração máxima	318 mm	318 mm	318 mm
Número de dentes	5 ou 11	5 ou 11	5 ou 11
Espaçamento entre dentes			
5 dentes	229 mm	229 mm	229 mm
11 dentes	115 mm	115 mm	115 mm
Elevação máxima do solo	527 mm	527 mm	527 mm
Peso	570 kg (c/ 5 dentes)	570 kg (c/ 5 dentes)	570 kg (c/ 5 dentes)
Comprimento da máquina com escarificador	9.449 mm	9.449 mm	9.449 mm

**Ripper/Escarificador Traseiro**

Tipo	Paralelogramo, montagem traseira	Paralelogramo, montagem traseira	Paralelogramo, montagem traseira
Largura máxima de corte	-	2.195 mm	2.195 mm
Penetração no solo			
Dentes do ripper	-	437 mm	437 mm
Dentes do escarificador		252 mm	252 mm
Número de dentes	-		
Ripper	5	3 ou 5	3 ou 5
Escarificador	-	5 ou 9	5 ou 9
Peso			
Ripper com 3 dentes e escarificador com 5 dentes	-	985 kg	985 kg
Elevação máxima do solo			
Dentes do ripper	-	518 mm	518 mm
Dentes do escarificador		703 mm	703 mm
Comprimento da máquina com ripper retraído	9.550 mm	9.550 mm	9.550 mm
Penetração máxima	306 mm	-	-
Largura máxima de corte	2.165 mm	-	-

**EQUIPAMENTOS DE SÉRIE****Cabine fechada alta ROPS/FOPS contendo**

Assento de tecido com suspensão mecânica	●	●	●
Cinto de segurança 2°	●	●	●
Acelerador manual	●	●	●
Acelerador de pedal	●	●	●
Chave geral eletromagnética	●	●	●
Coluna de direção ajustável	●	●	●
Escada de acesso em ambos os lados	●	●	●
Limpador de para-brisa dianteiro	●	●	●
Luz de teto	●	●	●
Retrovisores interno e externo	●	●	●
Tomada de 12 volts (*)	●	●	●

(\*) item disponível apenas nas cabines fechadas

As cabines abertas (sob consulta) possuem porta-copos e predisposição para rádio com alto-falantes, limpadores frontais inferiores e limpador traseiro, gancho para pendurar casaco e cortina traseira.

Todas as cabines ROPS/FOPS são certificadas conforme as normas SAE J1040 (ROPS) e SAE J231 (FOPS).

Porta-copos e predisposição para rádio com alto-falantes, limpadores frontais inferiores e limpador traseiro, gancho para pendurar casaco e cortina traseira.

Todas as cabines ROPS/FOPS são certificadas conforme as normas SAE J1040 (ROPS) e SAE J231 (FOPS).

**Instrumentos**

Horímetro, tacômetro e velocímetro	●	●	●
Display indicador de marchas e diagnóstico de falhas de transmissão	●	●	●

**LEDs indicadores no painel central**

Direção e alerta	●	●	●
Farol alto	●	●	●
Pressão de óleo do motor	●	●	●
Pressão do óleo da transmissão	●	●	●
Pressão de carga dos acumuladores de freio	●	●	●
Temperatura da água do motor	●	●	●
Temperatura do óleo da transmissão	●	●	●
Temperatura do óleo hidráulico	●	●	●
Restrição do filtro de ar do motor	●	●	●
Restrição do filtro da transmissão	●	●	●
Restrição do filtro hidráulico	●	●	●
Carga da bateria	●	●	●
Freio de estacionamento aplicado	●	●	●
Diferencial aplicado (somente para eixo traseiro DANA)	●	●	●

**Medidores no painel Central**

Medidor de combustível	●	●	●
Medidor de pressão do óleo do motor	●	●	●
Medidor de pressão do óleo da transmissão	●	●	●
Medidor de temperatura da água do motor	●	●	●
Medidor de temperatura do óleo da transmissão	●	●	●
Barra de tração/Círculo standard	●	●	●
Alternador 90 A	●	●	●
Baterias 12 V - 1010 CCA	●	●	●
Buzina	●	●	●

## EQUIPAMENTOS DE SÉRIE

	RG140.B	RG170.B	RG200.B
Bomba hidráulica de pistões axiais (implementos hidráulicos)	●	●	●
Controles hidráulicos de elevação da lâmina, gira-circulo, deslocamento lateral do circulo, inclinação das rodas, inclinação e deslocamento lateral da lâmina, articulação do chassi e acessórios frontal e traseiro	●	●	●
Direção hidrostática	●	●	●
EDM (Electronic Data Monitor) para monitoramento das funções vitais da máquina	●	●	●
Eixo traseiro com bloqueio eletro-hidráulico do diferencial (Diff Lock)	●	●	●
Filtro de ar com ejetor ciclônico de poeira	●	●	●
Freio de estacionamento com luz de advertência	●	●	●
Freio de serviço em banho de óleo (autoajustável)	●	●	●
Faróis de trabalho montados na cabine (2 traseiros)	●	●	●
Faróis frontais (2) com luzes de direção	●	●	●
Faróis de trabalho sobre a lâmina central (2)	●	●	●
Luz de freio	●		
Luzes direcionais	●		
Lâmina de 12 pés	●	●	
Lâmina de 14 pés			●
Limpadores de para-brisa	●	●	●
Sela de 5 posições			
Sistema de monitoramento da transmissão	●	●	●
Caixa de ferramentas STANDARD	●	●	●
Válvulas de bloqueio dos cilindros hidráulicos	●	●	●
Aro 9" - monopeça	●	●	●
Pneus 14x24 12L - G2 - sem câmara	●	●	●
Motor FPT 6.7 L MAR-1/TIER III	●		
Motor FPT 6.7 L Tier III		●	●

**EQUIPAMENTOS OPCIONAIS****Cabine**

Cabine aberta ROPS (sob consulta)

●

●

●

**Outros**

Aquecedor para cabine fechada

●

Ar-condicionado para cabine fechada

●

Isolamento acústico para cabine fechada

●

●

●

2 ventiladores superiores, dianteiros, no teto da cabine

●

Extintor de incêndio

●

●

●

Limpadores de para-brisa inferiores

●

●

●

Limpador de para-brisa traseiro

●

●

**Eixo traseiro**

Bloqueio eletro-hidráulico 100% do diferencial

●

●

Trava do tandem

●

●

**Implemento dianteiro**

Lâmina dianteira

●

●

●

Placa de empuxo 800 Kg

●

●

●

Escarificador dianteiro com 5 dentes

●

●

6 dentes adicionais do escarificador dianteiro

●

●

Escarificador dianteiro, com 5 dentes 6 dentes adicionais do escarificador dianteiro

●

Gancho de tração dianteiro

●

●

Fletroválvula de flutuação da lâmina dianteira

●

●

●

Pata deslizante da lâmina dianteira

●

●

Contrapeso dianteiro

●

●

●

**Lâmina**

Lâmina de (3.658 x 559 x 22) mm (12')

●

Lâmina de (3.962 x 671 x 22) mm (13')

●

●

●

Lâmina de (4.267 x 671 x 22) mm (14')

●

●

Extensão lâmina direita – 305 mm

●

Extensão lâmina esquerda – 305 mm

●

Extensão da lâmina direita – 610 mm

●

Extensão da lâmina esquerda – 610 mm

●

Extensão de lâmina direita – 1'

●

Extensão de lâmina esquerda – 1'

●

Ponta de lâmina *Heavy Duty* – adicional

●

●

2 faróis de trabalho do implemento dianteiro

●

**Implemento traseiro***Ripper* com 3 dentes e escarificador traseiro com 5 dentes

●

●

*Ripper* leve com 5 dentes

●

*Ripper* médio com 8 dentes

●

2 dentes adicionais do *ripper* e 4 dentes do escarificador traseiro

●

Gancho de tração traseiro

●

●

●

Suporte para levantamento da máquina

●

●

●

**Faróis de trabalho**

2 faróis dianteiros na parte superior da cabine

●

●

●

2 faróis de trabalho posteriores à lâmina central

●

●

●

2 faróis de trabalho do implemento dianteiro

●

●

●

**Bloqueio/flutuação/anti-shock – lâmina central e círculo**

Válvula de bloqueio do cilindro levantamento lâmina central

●

●

●

Eletroválvula de flutuação da lâmina central (incorpora a válvula de bloqueio)

●

●

●

Eletroválvula *anti-shock* com 2 acumuladores para lâmina central

●

●

●

Eletroválvula *anti-shock* com 3 acumuladores para lâmina central e círculo

●

●

●

**Assento/Cinto de segurança**

Assento de vinil com suspensão mecânica – extra quality

●

●

Assento de tecido com suspensão mecânica

●

Assento de tecido com suspensão mecânica pneumática

●

●

Cinto de segurança – 3"

●

●

●

**Demais opcionais**

Bateria 12V/1010 CCA – livre de manutenção

●

Sinalizador rotativo USA

●

●

●

Caixa de ferramentas luxo

●

●

●

Caixa sem ferramentas com suporte, fixada no chassi anterior

●

●

●

Símbolo de movimento lento

●

●

●

Bomba elétrica para encher pneu

●

●

Suporte para pneu sobressalente

●

●

●

Bomba hidráulica de pistões axiais

●

●

# ESPECIFICAÇÕES

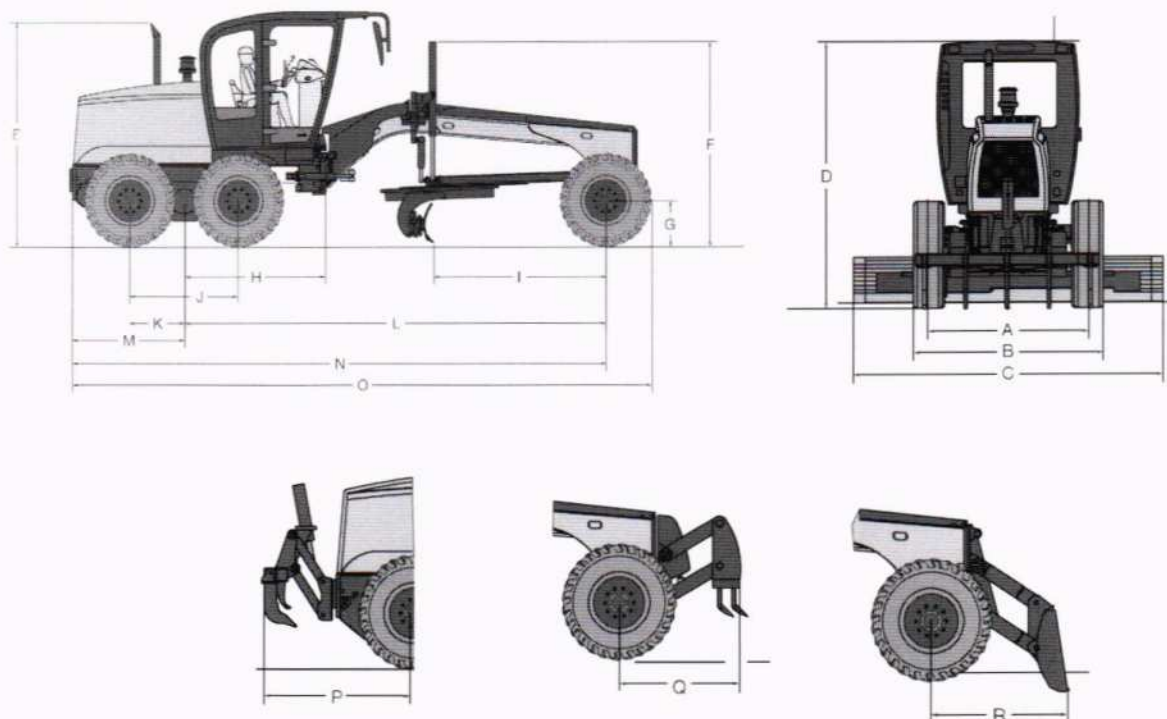

ESPECIFICAÇÕES (mm)		RG140.B	RG170.B	RG200.B
A	Bitola	2.106	2.168	2.174
B	Largura por fora dos pneus	2.499	2.499	2.654
C	Largura da lâmina*	3.658	3.962	4.267
D	Altura até o topo cabine - Perfil alto	3.400	3.400	3.400
	Altura até o topo cabine - Perfil baixo	3.200	3.200	3.200
E	Altura até o topo do tubo de escape	3.323	3.323	3.323
F	Altura até o topo do cilindro de levantamento da lâmina	3.047	3.047	3.047
G	Raio estático do pneu	610	610	610
H	Distância entre o eixo do tandem até o pino de articulação do chassi	1.958	1.958	1.958
I	Distância entre o eixo frontal e a lâmina	2.562	2.562	2.562
J	Distância entre os eixos do tandem	1.572	1.572	1.624
K	Distância entre o eixo do tandem e a roda	786	786	812
L	Distância entre-eixos	6.219	6.219	6.219
M	Distância entre o eixo do tandem e a traseira do equipamento	2.064	2.064	2.064
N	Distância entre o eixo da roda dianteira e a traseira do equipamento	8.283	8.283	8.283
O	Comprimento total	8.957	8.957	8.957
P	Distância entre pneus traseiros e ripper	2.196	2.273	2.247
Q	Distância entre pneus dianteiros e escarificador	1.513	1.520	1.520
R	Distância entre pneus dianteiros e lâmina frontal	1.619	1.626	1.626
	Raio de giro	7.700	7.700	7.700

\* Medidas baseadas na configuração padrão: 14 x 24 - 12 lonas, lâmina de 12 pés

\* Medidas baseadas na configuração padrão: 17,5x25 12LG2TI, lâmina de 13 pés

\* Medidas baseadas na configuração padrão: 20,5x25 16L (ARO 3PC 17 POL), lâmina de 14 pés

## PÓS-VENDA DA REDE AUTORIZADA NEW HOLLAND. GARANTIA DE ALTA PERFORMANCE E PRODUTIVIDADE.

A Rede Autorizada New Holland oferece serviços especializados, profissionais rigorosamente treinados pela fábrica e peças genuínas com garantia de qualidade e procedência, além de suporte total na compra do seu equipamento e facilidade no financiamento.

O serviço de Pós-Venda **New Holland** está à sua disposição para orientá-lo e apresentar as melhores opções na contratação de serviços autorizados e na aquisição de peças. Com ele, você garante a alta *performance* e o melhor desempenho da sua máquina, com toda a segurança e com o melhor custo/benefício.

Para ter total acesso à produtividade e à alta tecnologia que só a **New Holland** oferece, conte com o Pós-Venda da Rede Autorizada **New Holland**.



NO SEU CONCESSIONÁRIO:

As dimensões, pesos e capacidades mostrados neste folheto, bem como qualquer conversão usada, são sempre aproximados e estão sujeitos a variações consideradas normais dentro das tolerâncias de fabricação. É política da New Holland o aprimoramento contínuo de seus produtos, reservando-se a empresa o direito de modificar as especificações e materiais ou introduzir melhoramentos a qualquer tempo sem prévio aviso ou obrigação de qualquer espécie. As ilustrações não mostram necessariamente o produto nas condições *standard*.

BRBE5151

COMUNICAÇÕES AMÉRICA LATINA ©

Fábrica:  
Contagem – Minas Gerais – Brasil  
Av. General David Sarnoff, 2.237  
Inconfidentes – CEP 32210-900  
Telefone: 31 2104-3111



**CNI**  
INDUSTRIAL CAPITAL

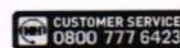

[www.newholland.com.br](http://www.newholland.com.br)

A Brand of CNH Industrial



**PROPOSTA DE PREÇOS****PREGÃO ELETRÔNICO Nº 8/2023**

Ao (A) Pregoeiro (a) e Equipe de Apoio  
do Município de NOVA SANTA BARBARA, Estado do Paraná

Representante: CLAUDEMIR FERREIRA DE SOUZA, portador da carteira de identidade RG nº 7.733.149-2 SSP/PR, e inscrito no CPF/MF sob nº 029.858.189-23, Gerente de Filial, Telefone: (43) 3375-5700, BANCO DO BRASIL AG 1914-3 CONTA 107500-4, EMAIL: claudemir.souza@sharkmaquinas.com.br

ITEM	QUANT.	NOME DO PRODUTO/SERVIÇO	VALOR TOTAL
01	01	Motoniveladora, Modelo RG140B, Marca New Holland, Nova, Ano/Modelo 2022, Cabine Fechada Rops/Fops com Ar Condicionado, Com 6 Cilindros com potência de 160 HP, Transmissão com conversor de torque de 06 marchas a frente e 03 à ré, Pneus de 14 x 24, 12 lonas G2, Lâmina com Comprimento de 3.658 x 622 x 22 (STD), Ripper Traseiro com 03 dentes, Peso operacional de 15.353 Kg.	R\$1.100.000,00

**VALOR TOTAL: R\$ 1.100.000,00 (Um Milhão e Cem Mil Reais)**

- O preço proposto acima contempla todas as despesas necessárias ao pleno fornecimento, tais como os encargos (obrigações sociais, impostos, taxas etc.),
- Condição de Pagamento: em até 30 (trinta) dias após atestado da Nota Fiscal Eletrônica-NF-e pelo setor competente, conforme a entrega do objeto.
- Declaramos assistência técnica em Londrina à 78,5 km de Nova Santa Barbara.
- Prazo de validade da proposta de preços é de 60 (sessenta) dias, a partir da data do recebimento da proposta pela Comissão de Licitação
- O prazo de entrega dos bens é de até 120 (cento e vinte) dias, contados a partir da assinatura do contrato.

Londrina, 03 de março de 2023

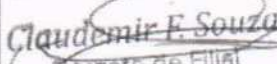
  
Gerente de Filial  
SHARK MÁQUINAS

CLAUDEMIR FERREIRA DE SOUZA  
RG 77331149-2 SESP PR  
CPF: 029.858.189-23

**Shark Máquinas para Construção Ltda.**



## **Certidão Negativa**

de Débitos Tributários e de Dívida Ativa Estadual  
Nº 028865367-35

Certidão fornecida para o CNPJ/MF: **06.224.121/0011-75**

Nome: **SHARK MAQUINAS PARA CONSTRUCAO LTDA**

Ressalvado o direito da Fazenda Pública Estadual inscrever e cobrar débitos ainda não registrados ou que venham a ser apurados, certificamos que, verificando os registros da Secretaria de Estado da Fazenda, constatamos não existir pendências em nome do contribuinte acima identificado, nesta data.

Obs.: Esta Certidão engloba todos os estabelecimentos da empresa e refere-se a débitos de natureza tributária e não tributária, bem como ao descumprimento de obrigações tributárias acessórias.

**Válida até 14/04/2023 - Fornecimento Gratuito**

A autenticidade desta certidão deverá ser confirmada via Internet  
[www.fazenda.pr.gov.br](http://www.fazenda.pr.gov.br)





NIRE (da sede ou filial, quando a sede for em outra UF)

35222334117

Código da Natureza Jurídica

2062

Nº de Matrícula do Agente Auxiliar do Comércio

1 - REQUERIMENTO

ILMO(A). SR.(A) PRESIDENTE DA Junta Comercial do Estado de Mato Grosso do Sul

Nome: SHARK MAQUINAS PARA CONSTRUCAO LTDA

(da Empresa ou do Agente Auxiliar do Comércio)

Nº FCN/REMP



MSE2200269810

requer a V.Sª o deferimento do seguinte ato:

Nº DE VIAS	CÓDIGO DO ATO	CÓDIGO DO EVENTO	QTDE	DESCRIÇÃO DO ATO / EVENTO
1	310			OUTROS DOCUMENTOS DE INTERESSE EMPRESA/EMPRESARIO

SAO PAULO

Local

Representante Legal da Empresa / Agente Auxiliar do Comércio:

Nome: \_\_\_\_\_

Assinatura: \_\_\_\_\_

Telefone de Contato: \_\_\_\_\_

8 Dezembro 2022

Data

2 - USO DA JUNTA COMERCIAL

DECISÃO SINGULAR

DECISÃO COLEGIADA

Nome(s) Empresarial(ais) igual(ais) ou semelhante(s):

SIM

SIM

Processo em Ordem À decisão

\_\_\_\_\_/\_\_\_\_\_/\_\_\_\_\_  
Data

NÃO \_\_\_\_\_/\_\_\_\_\_/\_\_\_\_\_  
Data Responsável

NÃO \_\_\_\_\_/\_\_\_\_\_/\_\_\_\_\_  
Data Responsável

\_\_\_\_\_  
Responsável

DECISÃO SINGULAR

Processo em exigência. (Vide despacho em folha anexa)

Processo deferido. Publique-se e archive-se.

Processo indeferido. Publique-se.

2ª Exigência

3ª Exigência

4ª Exigência

5ª Exigência

\_\_\_\_\_/\_\_\_\_\_/\_\_\_\_\_  
Data

\_\_\_\_\_  
Responsável

DECISÃO COLEGIADA

Processo em exigência. (Vide despacho em folha anexa)

Processo deferido. Publique-se e archive-se.

Processo indeferido. Publique-se.

2ª Exigência

3ª Exigência

4ª Exigência

5ª Exigência

\_\_\_\_\_/\_\_\_\_\_/\_\_\_\_\_  
Data

\_\_\_\_\_  
Vogal

\_\_\_\_\_  
Vogal

\_\_\_\_\_  
Vogal

Presidente da \_\_\_\_\_ Turma

OBSERVAÇÕES







# JUNTA COMERCIAL DO ESTADO DE MATO GROSSO DO SUL

Registro Digital

310

## Capa de Processo

Identificação do Processo		
Número do Protocolo	Número do Processo Módulo Integrador	Data
22/108.184-4	MSE2200269810	08/12/2022

Identificação do(s) Assinante(s)		
CPF	Nome	Data Assinatura
164.594.669-04	ADILSON BONISSONI	08/12/2022
Assinado utilizando o(s) seguinte(s) selo(s) do  		
Selo Ouro - Certificado Digital, Selo Prata - Banco do Brasil - Internet Banking, Selo Prata - Cadastro via Internet Banking		

Junta Comercial do Estado de Mato Grosso do Sul



Junta Comercial do Estado de Mato Grosso do Sul

Certifico registro sob o nº 54904754 em 09/12/2022 da Empresa SHARK MAQUINAS PARA CONSTRUCAO LTDA, CNPJ 06224121000101 e protocolo 221081844 - 08/12/2022. Autenticação: 95697E7D54F51274EA34D46C76BCBAA66CECD562. Nivaldo Domingos da Rocha - Secretário-Geral. Para validar este documento, acesse <http://www.jucems.ms.gov.br> e informe nº do protocolo 22/108.184-4 e o código de segurança kUeP Esta cópia foi autenticada digitalmente e assinada em 09/12/2022 por Nivaldo Domingos da Rocha Secretário-Geral.

JUCESP PROTOCOLO  
2.626.666/22-1



## SHARK MÁQUINAS PARA CONSTRUÇÃO LTDA.

**NIRE 35.222.334.117**

**CNPJ n.º 06.224.121/0001-01**

### 29ª ALTERAÇÃO E CONSOLIDAÇÃO DE CONTRATO SOCIAL

**BLUE WATER S/A – ADMINISTRAÇÃO, EMPREENDIMENTOS E PARTICIPAÇÕES**, com sede social à Avenida Presidente Castelo Branco, n.º 7.777, Sala 03, Bairro Vila Chalot, CEP 05034-000, na Capital do Estado de São Paulo, devidamente registrada na Junta Comercial do Estado de São Paulo sob **NIRE n.º 35.300.339.053**, em sessão de 31/01/2007, inscrita no **CNPJ sob n.º 01.659.873/0001-73**, neste ato representada pelo seu Diretor Presidente, **Sr. DARCI LOCATELLI JUNIOR**, brasileiro, casado em comunhão parcial de bens, empresário, portador da Carteira de Identidade RG n.º 35.854.955-3-SSP/SP e do CPF n.º 629.734.109-59, residente e domiciliado à Rua Engenheiro Edgar Egídio de Souza, n.º 100, Apt.º 11, Bairro Santa Cecília, CEP 01233-020, na Capital do Estado de São Paulo;

**LFB ADMINISTRAÇÃO E PARTICIPAÇÕES S/A**, com sede social à Avenida Presidente Castelo Branco, n.º 7.777, Sala 05, Bairro Vila Chalot, CEP 05034-000, na Capital do Estado de São Paulo, registrada na Junta Comercial do Estado de São Paulo sob **NIRE n.º 35.300.337.549** em sessão de 12/12/2006, inscrita no **CNPJ n.º 08.560.569/0001-13**, neste ato representada pelo seu Diretor Presidente, **Sr. DARCI LOCATELLI JUNIOR**, acima qualificado;

**CRISTINE LOCATELLI DE QUADROS**, brasileira, casada em comunhão parcial de bens, empresária, portadora da Carteira de Identidade RG n.º 3.750.433-5-SSP/PR e CPF n.º 694.112.479-20, residente e domiciliada à Rua Professor Pedro Viriato Parigot de Souza, n.º

Documento assinado digitalmente por: CRISTINE LOCATELLI DE QUADROS, ADILSON BONISSONI, OSVALDO TERUO KOBAYASHI, DARCI LOCATELLI JUNIOR, DARLINE LOCATELLI RENAULT DE CASTRO, GUSTAVO SAMPAIO VILHENA, LUCIANO RAVAGNANI, JOSE ROBERTO CARUZO.  
Verifique e(s) assinatura(s) em: <https://fenacondoc.com.br/valida-documento/A62D7-C5768-62552-119CE>



Junta Comercial do Estado de Mato Grosso do Sul

Certifico registro sob o nº 54904754 em 09/12/2022 da Empresa SHARK MAQUINAS PARA CONSTRUCAO LTDA, CNPJ 06224121000101 e protocolo 221081844 - 08/12/2022. Autenticação: 95697E7D54F51274EA34D46C76BCBAA66CECD562. Nivaldo Domingos da Rocha - Secretário-Geral. Para validar este documento, acesse <http://www.jucems.ms.gov.br> e informe nº do protocolo 22/108.184-4 e o código de segurança kUeP Esta cópia foi autenticada digitalmente e assinada em 09/12/2022 por Nivaldo Domingos da Rocha Secretário-Geral.

**SHARK MÁQUINAS PARA CONSTRUÇÃO LTDA.  
29ª ALTERAÇÃO E CONSOLIDAÇÃO DE CONTRATO SOCIAL**

- 2 -

1.805, Apt.º 2.701, 27º Andar, Bairro Mossunguê, CEP 81200-100, na cidade de Curitiba, Estado do Paraná; e;

**DARLINE LOCATELLI RENAULT DE CASTRO**, brasileira, casada em comunhão parcial de bens, empresária, portadora da Carteira de Identidade RG n.º 53.903.485-X-SSP/SP e CPF n.º 141.894.328-22, residente e domiciliada à Rua Nicolau Gagliardi, nº. 354, Apt.º 211, Bairro Pinheiros, CEP 05429-010, na Capital do Estado de São Paulo;

**ÚNICOS SÓCIOS** componentes da sociedade limitada denominada:

**SHARK MÁQUINAS PARA CONSTRUÇÃO LTDA,**

com sede social na Capital do Estado de São Paulo, na Avenida Santa Marina n.ºs 2.148 e 2.164, Bairro Vila Albertina, CEP 02732-040, devidamente registrada na Junta Comercial do Estado de São Paulo sob **NIRE nº 35.222.334.117, em sessão de 05/05/2008**, inscrita no **CNPJ sob n.º 06.224.121/0001-01** e última alteração contratual arquivada no mesmo órgão sob o nº **393.620/22-0, em sessão de 03/08/2022**, resolvem de pleno e comum acordo **ALTERAR** o Contrato Social conforme cláusulas e condições seguintes:

- 1 -

Os sócios decidem criar mais um estabelecimento filial na **cidade de Marialva, Estado do Paraná, na Rua Maurício Coluci, nº. 4.727, Bairro Parque Residencial e Industrial San Michel, CEP 86990-000**, com início das atividades a partir desta data, ficando destacado para fins de capital a importância de R\$ 1.000,00 (um mil reais) do Capital Social.

Documento assinado digitalmente por: CRISTINE LOCATELLI DE QUADROS, ADILSON BONISSONI, OSVALDO TERUO KOBAYASHI, DARCI LOCATELLI JUNIOR, DARLINE LOCATELLI RENAULT DE CASTRO, GUSTAVO SAMPAIO VIL HENA, LUCIANO RAVAGNARI, JOSE ROBERTO CARUZO. Verifique a(s) assinatura(s) em: [https://fenaconfoc.com.br/valida\\_documento/A62D7-C5768-62552-119CE](https://fenaconfoc.com.br/valida_documento/A62D7-C5768-62552-119CE)



Junta Comercial do Estado de Mato Grosso do Sul

Certifico registro sob o nº 54904754 em 09/12/2022 da Empresa SHARK MAQUINAS PARA CONSTRUCAO LTDA, CNPJ 06224121000101 e protocolo 221081844 - 08/12/2022. Autenticação: 95697E7D54F51274EA34D46C76BCBAA66CECD562. Nivaldo Domingos da Rocha - Secretário-Geral. Para validar este documento, acesse <http://www.jucems.ms.gov.br> e informe nº do protocolo 22/108.184-4 e o código de segurança kUeP. Esta cópia foi autenticada digitalmente e assinada em 09/12/2022 por Nivaldo Domingos da Rocha - Secretário-Geral.

**SHARK MÁQUINAS PARA CONSTRUÇÃO LTDA.**  
**29ª ALTERAÇÃO E CONSOLIDAÇÃO DE CONTRATO SOCIAL**

- 3 -

**Parágrafo Único** - A filial ora constituída terá como objeto social, o Comércio, Importação e Exportação e Locação de Máquinas e Equipamentos Rodoviários e de Terraplenagem, Tratores, Colheitadeiras e Implementos Agrícolas; Comércio de Suas Peças e Acessórios e Óleos Lubrificantes e Graxas.

- II -

Em razão da modificação societária acima processada, a **CLÁUSULA PRIMEIRA** do contrato social passa a ter a seguinte redação:

**CLÁUSULA PRIMEIRA** – A sociedade girará sob a denominação social de **SHARK MÁQUINAS PARA CONSTRUÇÃO LTDA**, tendo sua sede e foro na Capital do Estado de São Paulo, na Avenida Santa Marina, n.ºs. 2.148 e 2.164, Bairro Vila Albertina, CEP 02732-040, com seus atos constitutivos devidamente registrados na Junta Comercial do Estado de São Paulo sob **NIRE n.º. 35.222.334.117**, em sessão de **05/05/2008**, inscrita no **CNPJ sob n.º 06.224.121/0001-01**, podendo instalar, manter e extinguir depósitos, filiais, agências e escritórios em qualquer parte do território nacional ou no exterior, a critério da Diretoria, com filiais localizadas:

- 1) na cidade de **Canoas, Estado do Rio Grande do Sul**, na Avenida Getúlio Vargas, n.º 9.145, Bairro São José, CEP 92420-558, registrada na Junta Comercial do Estado do Rio Grande do Sul sob **NIRE n.º 43.901.076.223**, em sessão de **13/07/2004** e **CNPJ sob o n.º. 06.224.121/0002-84**, com capital destacado no valor de **R\$ 1.000,00 (um mil reais) do Capital Social**;
- 2) na cidade de **Cascavel, Estado do Paraná**, na Avenida Doutor Ezuel Portes, n.º. 19.267, Rodovia BR 277, Km 592,9, Bairro 14 de Novembro, CEP 85804-195, registrada na Junta Comercial do Estado do Paraná sob **NIRE n.º. 41.900.859.036**,

Documento assinado digitalmente por: CRISTINE LOCATELLI DE QUADROS, ADILSON BONISSONI, OSVALDO TERUO KOBAYASHI, DARCI LOCATELLI JUNIOR, DARLINE LOCATELLI RENAULT DE CASTRO, GUSTAVO SAMPAIO VILHENA, LUCIANO RAVAGNANI, JOSE ROBERTO CARUZO. Verifique a(s) assinatura(s) em: [https://fienacandoc.com.br/valida\\_documento/A62D7-C5768-62552-119CE](https://fienacandoc.com.br/valida_documento/A62D7-C5768-62552-119CE)



**SHARK MÁQUINAS PARA CONSTRUÇÃO LTDA.**  
**29ª ALTERAÇÃO E CONSOLIDAÇÃO DE CONTRATO SOCIAL**

- 4 -

em sessão de 05/08/2004 e CNPJ sob o nº. 06.224.121/0004-46, com capital destacado no valor de R\$1.000,00 (um mil reais) do Capital Social;

- 3) na cidade de Curitiba, Estado do Paraná, na Avenida Juscelino Kubitschek de Oliveira EC, n.º 10.789, Depósito 1, Bairro Cidade Industrial, CEP 81170-300, registrada na Junta Comercial do Estado do Paraná sob NIRE n.º 41.900.862.690, em sessão de 02/09/2004 e CNPJ sob o nº. 06.224.121/0006-08, com capital destacado no valor de R\$ 1.000,00 (um mil reais) do Capital Social;
- 4) na cidade de Ribeirão Preto, Estado de São Paulo, na Rua Professora Regina Lúcia Bin Caun nº 170, Bairro Jardim Porto Seguro, CEP 14079-602, registrada na Junta Comercial do Estado de São Paulo sob NIRE nº 35.903.414.880 em sessão de 05/05/2008 e CNPJ sob o nº. 06.224.121/0007-99, com capital destacado no valor de R\$ 1.000,00 (um mil reais) do Capital Social, tendo como objeto social o Comércio a Varejo de Partes, Peças e Acessórios para Máquinas, Equipamentos para Terraplenagem, Mineração e Construção; e, Óleos Lubrificantes;
- 5) na cidade de Passo Fundo, Estado do Rio Grande do Sul, na Rua Alôncio de Camargo, nº. 1.358, Bairro Integração, CEP 99032-040, registrada na Junta Comercial do Estado do Rio Grande do Sul sob NIRE n.º 43.901.387.296, em sessão de 22/04/2009 e CNPJ sob o nº. 06.224.121/0008-70, com capital destacado no valor de R\$ 1.000,00 (um mil reais) do Capital Social;
- 6) na cidade de Londrina, Estado do Paraná, na Avenida Tiradentes, n.º 4.321, Barracão 2, Bairro Jardim Rosicler, CEP 86072-000, registrada na Junta Comercial do Estado do Paraná sob NIRE n.º 41.901.164.309, em sessão de 02/08/2010 e

Documento assinado digitalmente por: CRISTINE LOCATELLI DE QUADROS, ADILSON BONISSONI, OSVALDO TERUO KOBAYASHI, DARCI LOCATELLI JUNIOR, DARLINE LOCATELLI RENAULT DE CASTRO, GUSTAVO SAMPAIO VIL-HENA, LUCIANO RAVAGNANI, JOSE ROBERTO CARUZO.  
 Verifique a(s) assinatura(s) em: <https://fenacondoc.com.br/valida-documento/A62D7-C5768-62552-119CE>



Junta Comercial do Estado de Mato Grosso do Sul

Certifico registro sob o nº 54904754 em 09/12/2022 da Empresa SHARK MAQUINAS PARA CONSTRUCAO LTDA, CNPJ 06224121000101 e protocolo 221081844 - 08/12/2022. Autenticação: 95697E7D54F51274EA34D46C76BCBAA66CECD562. Nivaldo Domingos da Rocha - Secretário-Geral. Para validar este documento, acesse <http://www.jucems.ms.gov.br> e informe nº do protocolo 22/108.184-4 e o código de segurança kUeP. Esta cópia foi autenticada digitalmente e assinada em 09/12/2022 por Nivaldo Domingos da Rocha Secretário-Geral.

**SHARK MÁQUINAS PARA CONSTRUÇÃO LTDA.**  
**29ª ALTERAÇÃO E CONSOLIDAÇÃO DE CONTRATO SOCIAL**

- 5 -

CNPJ sob o n.º 06.224.121/0011-75, com capital destacado no valor de R\$ 1.000,00 (um mil reais) do Capital Social;

- 7) na cidade de Piracicaba, Estado de São Paulo, Estrada Olívio Franhani, nº 985, Bairro Campestre, CEP 13401-783, registrada na Junta Comercial do Estado de São Paulo sob NIRE n.º 35.904.135.267, em sessão de 01/08/2011 e CNPJ sob o n.º 06.224.121/0018-41, com capital destacado no valor de R\$ 1.000,00 (um mil reais) do Capital Social;
- 8) na cidade de Biguaçu, Estado de Santa Catarina, na Rua Paulo Zimmermann, nº. 1.350, Bairro Jardim Janaina, CEP 88161-850, registrada na Junta Comercial do Estado de Santa Catarina sob NIRE n.º. 42.901.144.074, em sessão de 26/01/2017 e CNPJ sob n.º. 06.224.121/0019-22, com capital destacado no valor de R\$ 1.000,00 (um mil reais) do Capital Social;
- 9) na cidade de Dourados, Estado de Mato Grosso do Sul, na Avenida Marcelino Pires, nº 6.818-B, Bairro Jardim Márcia, CEP 79841-000, registrada na Junta Comercial do Estado de Mato Grosso do Sul sob NIRE n.º. 54.900.352.471, em sessão de 12/05/2017 e CNPJ sob n.º. 06.224.121/0020-66, com capital destacado no valor de R\$ 1.000,00 (um mil reais) do Capital Social, tendo como objeto social, o Comércio, Importação e Exportação e Locação de Máquinas e Equipamentos Rodoviários e de Terraplenagem, Máquinas, Aparelhos e Equipamentos para uso Agropecuário; Partes e Peças; Comércio por Atacado de Peças e Acessórios Novos para Veículos Automotores; Comércio Varejista de Óleos Lubrificantes; Serviços de Manutenção e Reparação Mecânica de Veículos Automotores e Representantes Comerciais e Agentes do Comércio de Mercadorias em Geral não especializado;

Documento assinado digitalmente por: CRISTINE LOCATELLI DE QUADROS, ADILSON BONISSONI, OSVALDO TERUO KOBAYASHI, DARCI LOCATELLI JUNIOR, DARLINE LOCATELLI RENAULT DE CASTRO, GUSTAVO SAMPAIO VILHENA, LUCIANO RAVAGNANI, JOSE ROBERTO CARUZO, Verifique a(s) assinatura(s) em: <https://fscscondoc.com.br/valida-documento/A62D7-C5768-62552-119CE>



Junta Comercial do Estado de Mato Grosso do Sul

Certifico registro sob o nº 54904754 em 09/12/2022 da Empresa SHARK MAQUINAS PARA CONSTRUCAO LTDA, CNPJ 06224121000101 e protocolo 221081844 - 08/12/2022. Autenticação: 95697E7D54F51274EA34D46C76BCBAA66CECD562. Nivaldo Domingos da Rocha - Secretário-Geral. Para validar este documento, acesse <http://www.jucems.ms.gov.br> e informe nº do protocolo 22/108.184-4 e o código de segurança kUeP Esta cópia foi autenticada digitalmente e assinada em 09/12/2022 por Nivaldo Domingos da Rocha - Secretário-Geral.

**SHARK MÁQUINAS PARA CONSTRUÇÃO LTDA.****29ª ALTERAÇÃO E CONSOLIDAÇÃO DE CONTRATO SOCIAL**

- 6 -

- 10) na cidade de **Campo Grande, Estado de Mato Grosso do Sul**, na Rua Montese, nº 326, Bairro Vila Olinda, CEP 79060-100, com fundos para Rua Joaquim Manoel de Souza, nºs 233 e 245, Bairro Vila Olinda, CEP 79060-070, **cidade de Campo Grande, Estado de Mato Grosso do Sul**, registrada na Junta Comercial do Estado de Mato Grosso do Sul sob **NIRE nº. 54.900.381.897, em sessão de 27/06/2019 e CNPJ sob nº. 06.224.121/0021-47**, com capital destacado no valor de R\$ 1.000,00 (um mil reais) do Capital Social, **tendo como objeto social, o Comércio, Importação e Exportação e Locação de Máquinas e Equipamentos Rodoviários e de Terraplenagem, Máquinas, Aparelhos e Equipamentos para uso Agropecuário; Partes e Peças; Comércio por Atacado de Peças e Acessórios Novos para Veículos Automotores; Comércio Varejista de Óleos Lubrificantes; Serviços de Manutenção e Reparação Mecânica de Veículos Automotores e Representantes Comerciais e Agentes do Comércio de Mercadorias não especializado;**
- 11) na cidade de **São José do Rio Preto, Estado de São Paulo**, na Avenida Percy Gandini nº 2.035, Sala 01, Bairro Vila Toninho, CEP 15077-000, registrada na Junta Comercial do Estado de São Paulo sob **NIRE n.º 35.906.246.350, em sessão de 26/07/2021 e CNPJ sob o n.º 06.224.121/0022-28, com capital destacado no valor de R\$ 1.000,00 (um mil reais) do Capital Social;**
- 12) na cidade de **Santa Maria, no Estado do Rio Grande do Sul**, na Avenida Prefeito Evandro Behr, nº 8.644, Comércio, Bairro Camobi, CEP 97110-800, registrada na Junta Comercial do Estado de Rio Grande do Sul sob **NIRE n.º 43.920.031.264, em sessão de 26/07/2021 e CNPJ sob o n.º 06.224.121/0023-09, com capital destacado no valor de R\$ 1.000,00 (um mil reais) do Capital Social;**
- 13) na cidade de **Chapecó, Estado de Santa Catarina**, na Rua Alberto Santos Dumont E, nº 52-E, Bairro São Cristóvão, CEP 89804-040, **com capital destacado no valor**

Documento assinado digitalmente por: CRISTINE LOCATELLI DE QUADROS, ADILSON BONISSONI, OSVALDO TERUO KOBAYASHI, DARCI LOCATELLI JUNIOR, DARLINE LOCATELLI RENAULT DE CASTRO, GUSTAVO SAMPAIO VIL-HENA, LUCIANO RAVAGNANI, JOSE ROBERTO CARUZO, Verifique a(s) assinatura(s) em: <https://fenacondoc.com.br/valida-documento/A62D7-C5768-62552-119CE>



Junta Comercial do Estado de Mato Grosso do Sul

Certifico registro sob o nº 54904754 em 09/12/2022 da Empresa SHARK MAQUINAS PARA CONSTRUCAO LTDA, CNPJ 06224121000101 e protocolo 221081844 - 08/12/2022. Autenticação: 95697E7D54F51274EA34D46C76BCBAA66CECD562. Nivaldo Domingos da Rocha - Secretário-Geral. Para validar este documento, acesse <http://www.jucems.ms.gov.br> e informe nº do protocolo 22/108.184-4 e o código de segurança kUeP Esta cópia foi autenticada digitalmente e assinada em 09/12/2022 por Nivaldo Domingos da Rocha Secretário-Geral.



**SHARK MÁQUINAS PARA CONSTRUÇÃO LTDA.**  
**29ª ALTERAÇÃO E CONSOLIDAÇÃO DE CONTRATO SOCIAL**

- 7 -

de R\$ 1.000,00 (um mil reais) do Capital Social, registrada na Junta Comercial do Estado de Santa Catarina sob NIRE n.º 42.902.070.139, em sessão de 20/10/2021 e CNPJ sob o n.º 06.224.121/0024-90, com capital destacado no valor de R\$ 1.000,00 (um mil reais) do Capital Social; e,

- 14) na cidade de **Marialva, Estado do Paraná**, na Rua Mauricio Coluci, n.º. 4.727, Bairro Parque Residencial e Industrial San Michel, CEP 86990-000, **com capital destacado no valor de R\$ 1.000,00 (um mil reais) do Capital Social, tendo como objeto social**, o Comércio, Importação e Exportação e Locação de Máquinas e Equipamentos Rodoviários e de Terraplenagem, Tratores, Colheitadeiras e Implementos Agrícolas; Comércio de Suas Peças e Acessórios e Óleos Lubrificantes e Graxas.

- III -

À vista das modificações ora ajustadas e em consonância com o que determina o art. 2.031 da Lei n.º. 10.406/2002, os sócios **RESOLVEM**, por este instrumento, atualizar e consolidar o contrato social, tornando assim sem efeito, a partir desta data, as cláusulas e condições contidas no contrato primitivo que, adequado às disposições da referida Lei n.º. 10.406/2002 aplicáveis a este tipo societário, passa a ter a seguinte redação:

**CONTRATO SOCIAL**  
**CONSOLIDAÇÃO**  
**NIRE n.º. 35.222.334.117**  
**CNPJ n.º 06.224.121/0001-01**

Documento assinado digitalmente por: CRISTINE LOCATELLI DE QUADROS, ADILSON BONISSONI, OSVALDO TERUO KOBAYASHI, DARCI LOCATELLI JUNIOR, DARLINE LOCATELLI RENAULT DE CASTRO, GUSTAVO SAMPAIO VILHENA, LUCIANO RAVAGNANI, JOSE ROBERTO CARUZO.  
 Verifique a(s) assinatura(s) em: <https://fenacondoc.com.br/va/ida-documento/A62D7-C5768-62552-119CE>



JUCEMS  
09 12 22

318

**SHARK MÁQUINAS PARA CONSTRUÇÃO LTDA.  
29ª ALTERAÇÃO E CONSOLIDAÇÃO DE CONTRATO SOCIAL**

- 8 -

**BLUE WATER S/A – ADMINISTRAÇÃO, EMPREENDIMENTOS E PARTICIPAÇÕES**, com sede social à Avenida Presidente Castelo Branco, n.º 7.777, Sala 03, Bairro Vila Chalot, CEP 05034-000, na Capital do Estado de São Paulo, devidamente registrada na Junta Comercial do Estado de São Paulo sob **NIRE n.º 35.300.339.053, em sessão de 31/01/2007**, inscrita no **CNPJ sob n.º 01.659.873/0001-73**, neste ato representada pelo seu Diretor Presidente, **Sr. DARCI LOCATELLI JUNIOR**, brasileiro, casado em comunhão parcial de bens, empresário, portador da Carteira de Identidade RG nº. 35.854.955-3-SSP/SP e do CPF nº.629.734.109-59, residente e domiciliado à Rua Engenheiro Edgar Egídio de Souza, nº. 100, Apto. 11, Bairro Santa Cecília, CEP 01233-020, na Capital do Estado de São Paulo;

**LFB ADMINISTRAÇÃO E PARTICIPAÇÕES S/A**, com sede social à Avenida Presidente Castelo Branco, n.º 7.777, Sala 05, Bairro Vila Chalot, CEP 05034-000, na Capital do Estado de São Paulo, registrada na Junta Comercial do Estado de São Paulo sob **NIRE n.º 35.300.337.549 em sessão de 12/12/2006**, inscrita no **CNPJ n.º 08.560.569/0001-13**, neste ato representada pelo seu Diretor Presidente, **Sr. DARCI LOCATELLI JUNIOR**, acima qualificado;

**CRISTINE LOCATELLI DE QUADROS**, brasileira, casada em comunhão parcial de bens, empresária, portadora da Carteira de Identidade RG n.º 3.750.433-5-SSP/PR e CPF n.º 694.112.479-20, residente e domiciliada à Rua Professor Pedro Viriato Parigot de Souza, nº. 1.805, Apt.º 2.701, 27ª Andar, Bairro Mossunguê, CEP 81200-100, na cidade de Curitiba, Estado do Paraná; e;

**DARLINE LOCATELLI RENAULT DE CASTRO**, brasileira, casada em comunhão parcial de bens, empresária, portadora da Carteira de Identidade RG n.º 53.903.485-X-SSP/SP e CPF n.º 141.894.328-22, residente e domiciliada à Rua Nicolau Gagliardi, nº. 354, Apt.º 211, Bairro Pinheiros, CEP 05429-010, na Capital do Estado de São Paulo;

Documento assinado digitalmente por: CRISTINE LOCATELLI DE QUADROS, ADILSON BONISSONI, OSVALDO TERUO KOBAYASHI, DARCI LOCATELLI JUNIOR, DARLINE LOCATELLI RENAULT DE CASTRO, GUSTAVO SAMPAIO VILHENA, LUCIANO RAVAGNANI, JOSE ROBERTO CARUZO.  
Verifique a(s) assinatura(s) em: <https://fenacondoc.com.br/valida-documento/A62D7-C5758-62552-119CE>



Junta Comercial do Estado de Mato Grosso do Sul

Certifico registro sob o nº 54904754 em 09/12/2022 da Empresa SHARK MAQUINAS PARA CONSTRUCAO LTDA, CNPJ 06224121000101 e protocolo 221081844 - 08/12/2022. Autenticação: 95697E7D54F51274EA34D46C76BCBAA66CECD562. Nivaldo Domingos da Rocha - Secretário-Geral. Para validar este documento, acesse <http://www.jucems.ms.gov.br> e informe nº do protocolo 22/108.184-4 e o código de segurança kUeP. Esta cópia foi autenticada digitalmente e assinada em 09/12/2022 por Nivaldo Domingos da Rocha Secretário-Geral.

JUCEMS  
08/12/22

**SHARK MÁQUINAS PARA CONSTRUÇÃO LTDA.  
29ª ALTERAÇÃO E CONSOLIDAÇÃO DE CONTRATO SOCIAL**

- 9 -

ÚNICOS SÓCIOS componentes da sociedade limitada denominada:

**SHARK MÁQUINAS PARA CONSTRUÇÃO LTDA,**

com sede social na Capital do Estado de São Paulo, na Avenida Santa Marina nºs. 2.148 e 2.164, Bairro Vila Albertina, CEP 02732-040, devidamente registrada na Junta Comercial do Estado de São Paulo sob NIRE nº 35.222.334.117, em sessão de 05/05/2008, inscrita no CNPJ sob nº 06.224.121/0001-01 e última alteração contratual arquivada no mesmo órgão sob o nº 393.620/22-0, em sessão de 03/08/2022, resolvem de pleno e comum acordo ALTERAR o Contrato Social conforme cláusulas e condições seguintes:

**CLÁUSULA PRIMEIRA** – A sociedade girará sob a denominação social de **SHARK MÁQUINAS PARA CONSTRUÇÃO LTDA**, tendo sua sede e foro na Capital do Estado de São Paulo, na Avenida Santa Marina, n.ºs. 2.148 e 2.164, Bairro Vila Albertina, CEP 02732-040, com seus atos constitutivos devidamente registrados na Junta Comercial do Estado de São Paulo sob NIRE nº. 35.222.334.117, em sessão de 05/05/2008, inscrita no CNPJ sob nº 06.224.121/0001-01, podendo instalar, manter e extinguir depósitos, filiais, agências e escritórios em qualquer parte do território nacional ou no exterior, a critério da Diretoria, com filiais localizadas:

- 1) na cidade de **Canoas, Estado do Rio Grande do Sul**, na Avenida Getúlio Vargas, nº 9.145, Bairro São José, CEP 92420-558, registrada na Junta Comercial do Estado do Rio Grande do Sul sob NIRE nº 43.901.076.223, em sessão de 13/07/2004 e CNPJ sob o nº. 06.224.121/0002-84, com capital destacado no valor de R\$ 1.000,00 (um mil reais) do Capital Social;
- 2) na cidade de **Cascavel, Estado do Paraná**, na Avenida Doutor Ezuel Portes, nº. 19.267, Rodovia BR 277, Km 592,9, Bairro 14 de Novembro, CEP 85804-195,

Documento assinado digitalmente por: CRISTINE LOCATELLI DE QUADROS, ADILSON BONISSONI, OSVALDO TERUO KOBAYASHI, DARCI LOCATELLI JUNIOR, DARLINE LOCATELLI RENAULT DE CASTRO, GUSTAVO SAMPAIO VILHENA, LUCIANO RAVAGNANI, JOSE ROBERTO CARUZO, Verifique af(s) assinatura(s) em: <https://fenacondoc.com.br/valida-documento/A62D7-C5768-62552-119CE>



Junta Comercial do Estado de Mato Grosso do Sul

Certifico registro sob o nº 54904754 em 09/12/2022 da Empresa SHARK MAQUINAS PARA CONSTRUCAO LTDA, CNPJ 06224121000101 e protocolo 221081844 - 08/12/2022. Autenticação: 95697E7D54F51274EA34D46C76BCBAA66CECD562. Nivaldo Domingos da Rocha - Secretário-Geral. Para validar este documento, acesse <http://www.jucems.ms.gov.br> e informe nº do protocolo 22/108.184-4 e o código de segurança kUeP Esta cópia foi autenticada digitalmente e assinada em 09/12/2022 por Nivaldo Domingos da Rocha Secretário-Geral.

JUCEMS  
09/12/22

**SHARK MÁQUINAS PARA CONSTRUÇÃO LTDA.  
29ª ALTERAÇÃO E CONSOLIDAÇÃO DE CONTRATO SOCIAL**

- 10 -

registrada na Junta Comercial do Estado do Paraná sob NIRE nº. 41.900.859.036, em sessão de 05/08/2004 e CNPJ sob o nº. 06.224.121/0004-46, com capital destacado no valor de R\$1.000,00 (um mil reais) do Capital Social;

- 3) na cidade de Curitiba, Estado do Paraná, na Avenida Juscelino Kubitschek de Oliveira EC, n.º 10.789, Depósito 1, Bairro Cidade Industrial, CEP 81170-300, registrada na Junta Comercial do Estado do Paraná sob NIRE n.º 41.900.862.690, em sessão de 02/09/2004 e CNPJ sob o nº. 06.224.121/0006-08, com capital destacado no valor de R\$ 1.000,00 (um mil reais) do Capital Social;
- 4) na cidade de Ribeirão Preto, Estado de São Paulo, na Rua Professora Regina Lúcia Bin Caun nº 170, Bairro Jardim Porto Seguro, CEP 14079-602, registrada na Junta Comercial do Estado de São Paulo sob NIRE nº 35.903.414.880 em sessão de 05/05/2008 e CNPJ sob o nº. 06.224.121/0007-99, com capital destacado no valor de R\$ 1.000,00 (um mil reais) do Capital Social, tendo como objeto social o Comércio a Varejo de Partes, Peças e Acessórios para Máquinas, Equipamentos para Terraplenagem, Mineração e Construção; e, Óleos Lubrificantes;
- 5) na cidade de Passo Fundo, Estado do Rio Grande do Sul, na Rua Alôncio de Camargo, nº. 1.358, Bairro Integração, CEP 99032-040, registrada na Junta Comercial do Estado do Rio Grande do Sul sob NIRE n.º 43.901.387.296, em sessão de 22/04/2009 e CNPJ sob o nº. 06.224.121/0008-70, com capital destacado no valor de R\$ 1.000,00 (um mil reais) do Capital Social;
- 6) na cidade de Londrina, Estado do Paraná, na Avenida Tiradentes, n.º 4.321, Barracão 2, Bairro Jardim Rosicler, CEP 86072-000, registrada na Junta Comercial do Estado do Paraná sob NIRE n.º 41.901.164.309, em sessão de 02/08/2010 e

Documento assinado digitalmente por: CRISTINE LOCATELLI DE QUADROS, ADILSON BONISSONI, OSVALDO TERUO KOBAYASHI, DARCI LOCATELLI JUNIOR, DARLINE LOCATELLI RENAULT DE CASTRO, GUSTAVO SAMPAIO VILHENA, LUCIANO RAVAGNANI, JOSE ROBERTO CARUZO, Verifique a(s) assinatura(s) em: <https://fenacondoc.com.br/valida-documento/A6207-C5758-62552-119CE>



Junta Comercial do Estado de Mato Grosso do Sul

Certifico registro sob o nº 54904754 em 09/12/2022 da Empresa SHARK MAQUINAS PARA CONSTRUCAO LTDA, CNPJ 06224121000101 e protocolo 221081844 - 08/12/2022. Autenticação: 95697E7D54F51274EA34D46C76BCBAA66CECD562. Nivaldo Domingos da Rocha - Secretário-Geral. Para validar este documento, acesse <http://www.jucems.ms.gov.br> e informe nº do protocolo 22/108.184-4 e o código de segurança kUeP Esta cópia foi autenticada digitalmente e assinada em 09/12/2022 por Nivaldo Domingos da Rocha Secretário-Geral.

JUCEMS  
09 12 22

**SHARK MÁQUINAS PARA CONSTRUÇÃO LTDA.  
29ª ALTERAÇÃO E CONSOLIDAÇÃO DE CONTRATO SOCIAL**

- 11 -

CNPJ sob o n.º 06.224.121/0011-75, com capital destacado no valor de R\$ 1.000,00 (um mil reais) do Capital Social;

- 7) na cidade de **Piracicaba, Estado de São Paulo**, Estrada Olívio Franhani, nº 985, Bairro Campestre, CEP 13401-783, registrada na Junta Comercial do Estado de São Paulo sob NIRE n.º 35.904.135.267, em sessão de 01/08/2011 e CNPJ sob o n.º 06.224.121/0018-41, com capital destacado no valor de R\$ 1.000,00 (um mil reais) do Capital Social;
- 8) na cidade de **Biguaçu, Estado de Santa Catarina**, na Rua Paulo Zimmermann, nº. 1.350, Bairro Jardim Janaína, CEP 88161-850, registrada na Junta Comercial do Estado de Santa Catarina sob NIRE n.º. 42.901.144.074, em sessão de 26/01/2017 e CNPJ sob n.º. 06.224.121/0019-22, com capital destacado no valor de R\$ 1.000,00 (um mil reais) do Capital Social;
- 9) na cidade de **Dourados, Estado de Mato Grosso do Sul**, na Avenida Marcelino Pires, nº 6.818-B, Bairro Jardim Márcia, CEP 79841-000, registrada na Junta Comercial do Estado de Mato Grosso do Sul sob NIRE n.º. 54.900.352.471, em sessão de 12/05/2017 e CNPJ sob n.º. 06.224.121/0020-66, com capital destacado no valor de R\$ 1.000,00 (um mil reais) do Capital Social, tendo como objeto social, o Comércio, Importação e Exportação e Locação de Máquinas e Equipamentos Rodoviários e de Terraplenagem, Máquinas, Aparelhos e Equipamentos para uso Agropecuário; Partes e Peças; Comércio por Atacado de Peças e Acessórios Novos para Veículos Automotores; Comércio Varejista de Óleos Lubrificantes; Serviços de Manutenção e Reparação Mecânica de Veículos Automotores e Representantes Comerciais e Agentes do Comércio de Mercadorias em Geral não especializado;

Documento assinado digitalmente por: CRISTINE LOCATELLI DE QUADROS, ADILSON BONISSONI, OSVALDO TERUO KOBAYASHI, DARCI LOCATELLI JUNIOR, DARLINE LOCATELLI RENAULT DE CASTRO, GUSTAVO SAMPAIO VILHENA, LUCIANO RAVAGNANI, JOSE ROBERTO CARUZO.  
Verifique a(s) assinatura(s) em: <https://fenacondoc.com.br/valida-documento/A62D7-C5768-62552-119CE>



Junta Comercial do Estado de Mato Grosso do Sul

Certifico registro sob o nº 54904754 em 09/12/2022 da Empresa SHARK MAQUINAS PARA CONSTRUCAO LTDA, CNPJ 06224121000101 e protocolo 221081844 - 08/12/2022. Autenticação: 95697E7D54F51274EA34D46C76BCBAA66CECD562. Nivaldo Domingos da Rocha - Secretário-Geral. Para validar este documento, acesse <http://www.jucems.ms.gov.br> e informe nº do protocolo 22/108.184-4 e o código de segurança kUeP. Esta cópia foi autenticada digitalmente e assinada em 09/12/2022 por Nivaldo Domingos da Rocha - Secretário-Geral.

JUCEMS  
09/12/22

## SHARK MÁQUINAS PARA CONSTRUÇÃO LTDA.

### 29ª ALTERAÇÃO E CONSOLIDAÇÃO DE CONTRATO SOCIAL

- 12 -

- 10) na cidade de **Campo Grande, Estado de Mato Grosso do Sul**, na Rua Montese, nº 326, Bairro Vila Olinda, CEP 79060-100, com fundos para Rua Joaquim Manoel de Souza, nºs 233 e 245, Bairro Vila Olinda, CEP 79060-070, **cidade de Campo Grande, Estado de Mato Grosso do Sul**, registrada na Junta Comercial do Estado de Mato Grosso do Sul sob **NIRE nº. 54.900.381.897, em sessão de 27/06/2019 e CNPJ sob nº. 06.224.121/0021-47**, com capital destacado no valor de R\$ 1.000,00 (um mil reais) do Capital Social, **tendo como objeto social, o Comércio, Importação e Exportação e Locação de Máquinas e Equipamentos Rodoviários e de Terraplenagem, Máquinas, Aparelhos e Equipamentos para uso Agropecuário; Partes e Peças; Comércio por Atacado de Peças e Acessórios Novos para Veículos Automotores; Comércio Varejista de Óleos Lubrificantes; Serviços de Manutenção e Reparação Mecânica de Veículos Automotores e Representantes Comerciais e Agentes do Comércio de Mercadorias não especializado;**
- 11) na cidade de **São José do Rio Preto, Estado de São Paulo**, na Avenida Percy Gandini nº 2.035, Sala 01, Bairro Vila Toninho, CEP 15077-000, registrada na Junta Comercial do Estado de São Paulo sob **NIRE n.º 35.906.246.350, em sessão de 26/07/2021 e CNPJ sob o n.º 06.224.121/0022-28, com capital destacado no valor de R\$ 1.000,00 (um mil reais) do Capital Social;**
- 12) na cidade de **Santa Maria, no Estado do Rio Grande do Sul**, na Avenida Prefeito Evandro Behr, nº 8.644, Comércio, Bairro Camobi, CEP 97110-800, registrada na Junta Comercial do Estado de Rio Grande do Sul sob **NIRE n.º 43.920.031.264, em sessão de 26/07/2021 e CNPJ sob o n.º 06.224.121/0023-09, com capital destacado no valor de R\$ 1.000,00 (um mil reais) do Capital Social;**
- 13) na cidade de **Chapecó, Estado de Santa Catarina**, na Rua Alberto Santos Dumont E, nº 52-E, Bairro São Cristovão, CEP 89804-040, **com capital destacado no valor**

Documento assinado digitalmente por: CRISTINE LOCATELLI DE QUADROS, ADILSON BONISSONI, OSVALDO TERUO KOBAYASHI, DARCI LOCATELLI JUNIOR, DARLINE LOCATELLI RENAULT DE CASTRO, GUSTAVO SAMPAIO VILHENA, LUCIANO RAVAGNANI, JOSE ROBERTO CARUZO.  
Verifique a(s) assinatura(s) em: <https://femacnondoc.com.br/valida-documento/A62D7-C5768-62652-119CE>



**SHARK MÁQUINAS PARA CONSTRUÇÃO LTDA.**  
**29ª ALTERAÇÃO E CONSOLIDAÇÃO DE CONTRATO SOCIAL**

- 13 -

de R\$ 1.000,00 (um mil reais) do Capital Social, registrada na Junta Comercial do Estado de Santa Catarina sob NIRE n.º 42.902.070.139, em sessão de 20/10/2021 e CNPJ sob o n.º 06.224.121/0024-90, com capital destacado no valor de R\$ 1.000,00 (um mil reais) do Capital Social; e,

- 14) na cidade de **Marialva, Estado do Paraná**, na Rua Mauricio Coluci, nº. 4.727, Bairro Parque Residencial e Industrial San Michel, CEP 86990-000, com capital destacado no valor de R\$ 1.000,00 (um mil reais) do Capital Social, tendo como objeto social, o Comércio, Importação e Exportação e Locação de Máquinas e Equipamentos Rodoviários e de Terraplenagem, Tratores, Colheitadeiras e Implementos Agrícolas; Comércio de Suas Peças e Acessórios e Óleos Lubrificantes e Graxas.

**CLÁUSULA SEGUNDA** – O objeto da sociedade consiste no Comércio, Importação e Exportação e Locação de Máquinas e Equipamentos Rodoviários e de Terraplenagem, Tratores, Colheitadeiras e Implementos Agrícolas; Comércio de Suas Peças e Acessórios, Óleos Lubrificantes e Graxas; Oficina Mecânica e Representações Comerciais.

**CLÁUSULA TERCEIRA** – O prazo de duração da sociedade é indeterminado, tendo iniciado suas atividades em 14/04/2008.

**CLÁUSULA QUARTA** – O Capital Social, no valor de R\$ 97.150.544,00 (noventa e sete milhões, cento e cinquenta mil, quinhentos e quarenta e quatro reais), divididos em 97.150.544 (noventa e sete milhões, cento e cinquenta mil, quinhentas e quarenta e quatro) quotas, no valor de R\$ 1,00 (um real) cada uma, inteiramente subscrito e realizado, fica assim distribuído entre os sócios, a saber:

Documento assinado digitalmente por: CRISTINE LOCATELLI DE QUADROS, ADILSON BONISSONI, OSVALDO TERUO KOBAYASHI, DARCI LOCATELLI JUNIOR, DARLINE LOCATELLI RENAULT DE CASTRO, GUSTAVO SAMPAIO VILHENA, LUCIANO RAVAGNANI, JOSE ROBERTO CARUZO.  
 Verifique a(s) assinatura(s) em: <https://fenacondoc.com.br/valida-documento/A6207-C5768-62552-119CE>



**SHARK MÁQUINAS PARA CONSTRUÇÃO LTDA.**  
**29ª ALTERAÇÃO E CONSOLIDAÇÃO DE CONTRATO SOCIAL**

- 14 -

SOCIOS	%	QUOTAS	VALOR
BLUE WATER S/A- ADM., EMPREENDIMENTOS E PARTICIPAÇÕES	99,94797	97.099.999	R\$ 97.099.999,00
LFB ADMINISTRAÇÃO E PARTICIPAÇÕES S/A	0,01734	16.848	R\$ 16.848,00
CRISTINE LOCATELLI DE QUADROS	0,01734	16.848	R\$ 16.848,00
DARLINE LOCATELLI RENAULT DE CASTRO	0,01734	16.848	R\$ 16.848,00
TESOURARIA	0,00001	1	R\$ 1,00
TOTAL	100,000000	97.150.544	R\$ 97.150.544,00

**CLÁUSULA QUINTA** – A responsabilidade de cada sócio é restrita ao valor de suas quotas, mas todos respondem solidariamente pela integralização do capital social.

**CLÁUSULA SEXTA** – As deliberações sociais, mediante Assembleia, poderão ser tomadas por sócios que representem no mínimo  $\frac{3}{4}$  (três quartos) do capital da sociedade, consoante a faculdade deferida pelo Artigo 1.074 da Lei nº 10.406/2002, Código Civil Brasileiro.

**CLÁUSULA SÉTIMA** – As quotas da sociedade são indivisíveis e não poderão ser transferidas ou alienadas a qualquer título a terceiros sem o consentimento unânime dos demais sócios, cabendo a estes o direito de preferência na sua aquisição, na proporção das quotas que possuem.

**CLÁUSULA OITAVA** – O sócio que desejar transferir suas quotas deverá notificar por escrito à sociedade, discriminando-lhe o preço, forma e prazo de pagamento, para que esta, através dos demais sócios, exerça ou renuncie ao direito de preferência, o que deverá fazer dentro de sessenta dias contados do recebimento da notificação ou em prazo e critério do sócio alienante. Decorrido esse prazo sem que seja exercido o direito de preferência, as quotas poderão ser livremente transferidas.

Documento assinado digitalmente por: CRISTINE LOCATELLI DE QUADROS, ADILSON BONISSONI, OSVALDO TERUO KOBAYASHI, DARCI LOCATELLI JUNIOR, DARLINE LOCATELLI RENAULT DE CASTRO, GUSTAVO SAMPAIO VILHEVA, LUCIANO RAVAGNANI, JOSE ROBERTO CARUZO. Verifique a(s) assinatura(s) em: <https://fnacondoc.com.br/valida-documento/A62D7-C5763-62552-119CE>





**SHARK MÁQUINAS PARA CONSTRUÇÃO LTDA.**  
**29ª ALTERAÇÃO E CONSOLIDAÇÃO DE CONTRATO SOCIAL**

- 15 -

**CLÁUSULA NONA** – A sociedade será administrada por um representante legal da sócia **LFB Administração e Participações S/A** que será designado para o cargo de **DIRETOR PRESIDENTE**, por um sócio acionista da sócia **BLUE WATER S/A – ADMINISTRAÇÃO, EMPREENDIMENTOS E PARTICIPAÇÕES** que será designado para o cargo de **DIRETOR DE OPERAÇÕES** e por um profissional nomeado que se designará **DIRETOR EXECUTIVO**, os quais terão os poderes e as atribuições previstos neste instrumento e a seguir definidos.

**Parágrafo Primeiro** – O **DIRETOR PRESIDENTE, individual e isoladamente**, tem poderes para a prática de todos os atos e operações relativos aos fins da sociedade, podendo:

- a) Representar a sociedade, ativa e passivamente, em juízo ou fora dele, inclusive perante as repartições públicas federais, estaduais e municipais e outras entidades de direito privado, praticar, enfim, todos e quaisquer atos que julgar necessários para o bom andamento dos negócios;
- b) Gerir com amplos e ilimitados poderes, todos os negócios da sociedade, realizando operações de crédito, bem como, praticar todos os atos relativos ao seu objeto social e de interesse da sociedade, podendo para tanto, assinar todos e quaisquer documentos de responsabilidade, tais como abertura, movimentação e encerramento de contas-correntes em instituições financeiras públicas e privadas, propostas, contas bancárias, cheques bancários, contratos de câmbio, notas promissórias, duplicatas e demais documentos concernentes ao giro normal da sociedade;
- c) Assinar escrituras de compra e venda de imóveis, hipotecas, alienação ou gravação de bens imóveis ou de bens sociais;
- d) Contrair empréstimos com particulares, instituições financeiras públicas ou privadas ou órgãos governamentais, oferecendo ou não garantias reais, sempre levando ao crédito da empresa **Shark Máquinas para Construção Ltda;**

Documento assinado digitalmente por: CRISTINE LOCATELLI DE QUADROS, ADILSON BONISSONI, OSVALDO TERUO KOBAYASHI, DARCI LOCATELLI JUNIOR, DARLINE LOCATELLI RENAULT DE CASTRO, GUSTAVO SAMPAIO VILHENA, LUCIANO RAVAGNANI, JOSE ROBERTO CARUZO. Verifique a(s) assinatura(s) em: [https://fenacondoc.com.br/valida\\_documento/A62D7-C5768-62552-119CE](https://fenacondoc.com.br/valida_documento/A62D7-C5768-62552-119CE)



**SHARK MÁQUINAS PARA CONSTRUÇÃO LTDA.**  
**29ª ALTERAÇÃO E CONSOLIDAÇÃO DE CONTRATO SOCIAL**

- 16 -

- e) Constituir procurador ou procuradores em nome da sociedade, no limite de suas atribuições e poderes, especificando-se no instrumento os atos e operações que poderão praticar, bem como o prazo de vigência do respectivo mandato que não poderá ser superior a três anos, com exceção feita a procuração com cláusula "ad judicia";
- f) Superintender a administração da sociedade, exercendo as atribuições que lhes são conferidas por lei e por este Contrato Social, a fim de garantir o regular funcionamento da sociedade;
- g) Utilizar excepcionalmente a denominação social em fianças, avais ou endossos de favor, bem como, o aceite de quaisquer títulos que não se refiram aos negócios da sociedade, inclusive, para empresas do mesmo grupo; e,
- h) Ceder duplicatas mercantis em garantia de todas as operações vinculadas às empresas do mesmo grupo econômico, contratadas junto às instituições financeiras públicas ou privadas.

**Parágrafo Segundo – Ao DIRETOR DE OPERAÇÕES, e, ao DIRETOR EXECUTIVO,** compete a prática dos atos e operações relativas aos fins da sociedade, podendo:

**1. Em conjunto binário entre si:**

- a) Representar a sociedade, ativa e passivamente, em juízo ou fora dele, inclusive perante as repartições públicas federais, estaduais e municipais e outras entidades de direito privado, praticar, enfim, todos e quaisquer atos que julgar necessários para o bom andamento dos negócios;
- b) Gerir com amplos e ilimitados poderes, todos os negócios da sociedade, realizando operações de crédito, bem como, praticar todos os atos relativos ao seu objeto social e de interesse da sociedade, podendo para tanto, assinar todos e quaisquer documentos de responsabilidade, tais como abertura, movimentação e encerramento de contas correntes em instituições financeiras públicas e privadas, propostas,

Documento assinado digitalmente por: CRISTINE LOCATELLI DE QUADROS, ADILSON BONISSONI, OSVALDO TERUO KOBAYASHI, DARCI LOCATELLI JUNIOR, DARLINE LOCATELLI RENAULT DE CASTRO, GUSTAVO SAMPAIO VILHENA, LUCIANO RAVAGNANI, JOSE ROBERTO CARUZO, Verifique a(s) assinatura(s) em: [https://finacondoc.com.br/valida\\_documento/A62D7-C5758-62552-119CE](https://finacondoc.com.br/valida_documento/A62D7-C5758-62552-119CE)



**SHARK MÁQUINAS PARA CONSTRUÇÃO LTDA.**  
**29ª ALTERAÇÃO E CONSOLIDAÇÃO DE CONTRATO SOCIAL**

- 17 -

contas bancárias, cheques bancários, contratos de câmbio, notas promissórias, duplicatas e demais documentos concernentes ao giro normal da sociedade;

- c) Assinar escrituras de compra e venda de imóveis, hipotecas, alienação ou gravação de bens imóveis ou de bens sociais;
- d) Contrair empréstimos com particulares, instituições financeiras públicas ou privadas ou órgãos governamentais, oferecendo ou não garantias reais, sempre levando ao crédito da empresa **Shark Máquinas para Construção Ltda**;
- e) Constituir procurador ou procuradores em nome da sociedade, no limite de suas atribuições e poderes, especificando-se no instrumento os atos e operações que poderão praticar, bem como o prazo de vigência do respectivo mandato que não poderá ser superior a três anos, com exceção feita a procuração com cláusula "ad judícia";
- f) Superintender a administração da sociedade, exercendo as atribuições que lhes são conferidas por lei e por este Contrato Social, a fim de garantir o regular funcionamento da sociedade;
- g) Utilizar excepcionalmente a denominação social em fianças, avais ou endossos de favor, bem como, o aceite de quaisquer títulos que não se refiram aos negócios da sociedade, inclusive, para empresas do mesmo grupo; e,
- h) Ceder duplicatas mercantis em garantia de todas as operações vinculadas às empresas do mesmo grupo econômico, contratadas junto às instituições financeiras públicas ou privadas.

**2. Individualmente:**

- a) Representar a sociedade, ativa e passivamente, em juízo ou fora dele, inclusive perante as repartições públicas federais, estaduais e municipais e outras entidades de direito privado, praticar, enfim, todos e quaisquer atos que julgar necessário para o bom andamento dos negócios;

Documento assinado digitalmente por: CRISTINE LOCATELLI DE QUADROS, ADILSON BONISSONI, OSVALDO TERUO KOBAYASHI, DARCI LOCATELLI JUNIOR, DARLINE LOCATELLI RENAULT DE CASTRO, GUSTAVO SAMPAIO VILHENA, LUCIANO RAVAGNANI, JOSE ROBERTO CARUZO.  
 Verifique e(s) assinatura(s) em: <https://fenacondoc.com.br/valida-documento/A62D7-C5768-62552-119CE>



**SHARK MÁQUINAS PARA CONSTRUÇÃO LTDA.**  
**29ª ALTERAÇÃO E CONSOLIDAÇÃO DE CONTRATO SOCIAL**

- 18 -

- b) Gerir com amplos e ilimitados poderes, todos os negócios da sociedade, bem como, praticar todos os atos relativos ao seu objeto social e de interesse da sociedade, podendo para tanto, assinar todos e quaisquer documentos de responsabilidades concernentes ao giro normal da sociedade; e,
- c) Superintender a administração da sociedade, exercendo as atribuições que lhes são conferidas por lei e por este Contrato Social, a fim de garantir o regular funcionamento da sociedade.

**Parágrafo Terceiro** – Os Diretores substituir-se ão mutuamente nas suas ausências e impedimentos.

**CLÁUSULA DÉCIMA** – Ficam investidos nas funções de **DIRETORES** da sociedade, os adiante nomeados e qualificados, para os quais são dispensados da prestação de caução, a saber:

a) **DIRETOR PRESIDENTE:**

- **DARCI LOCATELLI JUNIOR**, brasileiro, casado em comunhão parcial de bens, empresário, portador da Carteira de Identidade RG nº. 35.854.955-3-SSP/SP e do CPF nº. 629.734.109-59, residente e domiciliado à Rua Engenheiro Edgar Egídio de Souza, n.º 100, Apto. 11, Bairro Santa Cecília, CEP 01233-020, na Capital do Estado de São Paulo;

b) **DIRETOR DE OPERAÇÕES:**

- **ADILSON BONISSONI**, brasileiro, casado em comunhão universal de bens, empresário, portador da Carteira de Identidade RG n.º 344.694-SSI/SC e do CPF sob n.º 164.594.669-04, residente e domiciliado à Rua Apinajés, n.º 969, Apto. 71, Bairro Perdizes, CEP 05017-000, na Capital do Estado de São Paulo;

Documento assinado digitalmente por: CRISTINE LOCATELLI DE QUADROS, ADILSON BONISSONI, OSVALDO TERJO KOBEYASHI, DARCI LOCATELLI JUNIOR, DARLINE LOCATELLI RENAULT DE CASTRO, GUSTAVO SAMPAIO VILHENA, LUCIANO RAVAGNANI, JOSE ROBERTO CARUZO.  
 Verifique a(s) assinatura(s) em: <https://fenacondcc.com.br/valida-documento/A62D7-C5768-62552-119CE>



Junta Comercial do Estado de Mato Grosso do Sul

Certifico registro sob o nº 54904754 em 09/12/2022 da Empresa SHARK MAQUINAS PARA CONSTRUCAO LTDA, CNPJ 06224121000101 e protocolo 221081844 - 08/12/2022. Autenticação: 95697E7D54F51274EA34D46C76BCBAA66CECD562. Nivaldo Domingos da Rocha - Secretário-Geral. Para validar este documento, acesse <http://www.jucems.ms.gov.br> e informe nº do protocolo 22/108.184-4 e o código de segurança kUeP. Esta cópia foi autenticada digitalmente e assinada em 09/12/2022 por Nivaldo Domingos da Rocha Secretário-Geral.

**SHARK MÁQUINAS PARA CONSTRUÇÃO LTDA.**  
**29ª ALTERAÇÃO E CONSOLIDAÇÃO DE CONTRATO SOCIAL**

- 19 -

**c) DIRETOR EXECUTIVO:**

- **OSVALDO TERUO KOBAYASHI**, brasileiro, casado em comunhão universal de bens, empresário, portador da Carteira de Identidade RG n.º 8.053.634-7-SSP/SP e do CPF sob n.º 809.656.528-15, residente e domiciliado à Rua Dr. José Benedito Viana de Moraes, n.º 265, Bloco B, Apto. 52, Bairro Cidade São Francisco, CEP 05351-005, na Capital do Estado de São Paulo.

**CLÁUSULA DÉCIMA PRIMEIRA** – Pelos serviços que prestarem à sociedade, perceberão os Diretores, a título de remuneração "pro-labore", a quantia mensal fixada em comum até o limite de dedução fiscal previstos na legislação do imposto de renda, a qual será levada à conta de despesas gerais.

**CLÁUSULA DÉCIMA SEGUNDA** – O ano social coincidirá com o ano civil, devendo a 31 de dezembro de cada ano, ser procedido o balanço geral da sociedade, obedecidas as prescrições legais e técnicas pertinentes a matéria.

**Parágrafo Primeiro** – Os resultados serão atribuídos aos sócios proporcionalmente às suas quotas de capital, podendo os lucros, a critério dos sócios serem distribuídos ou ficarem em reserva na sociedade.

**Parágrafo Segundo** – Excepcionalmente e mediante anuência formalizada previamente em reunião dos sócios quotistas da sociedade, os resultados poderão ser distribuídos aos sócios desproporcionalmente às suas quotas de capital.

**Parágrafo Terceiro** – Não constituindo reserva estatutária, por reunião de quotistas e antes da sua distribuição proporcional às quotas de cada um, com a finalidade de compensar perdas em exercícios futuros, poderão ser aprovadas reservas de contingências.

Documento assinado digitalmente por: CRISTINE LOCATELLI DE QUADROS, ADILSON BONISSONI, OSVALDO TERUO KOBAYASHI, DARCI LOCATELLI JUNIOR, DARLINE LOCATELLI RENAULT DE CASTRO, GUSTAVO SAMPAIO VILHENA, LUCIANO RAVAGNANI, JOSE ROBERTO CARUZO.  
 Verifique a(s) assinatura(s) em: <https://fenacodoc.com.br/valida-documento/A62D7-C5768-62552-119CE>



**SHARK MÁQUINAS PARA CONSTRUÇÃO LTDA.**  
**29ª ALTERAÇÃO E CONSOLIDAÇÃO DE CONTRATO SOCIAL**

- 20 -

**Parágrafo Quarto** – Antes da distribuição dos resultados proporcionalmente às quotas de capital, por reunião específica os sócios poderão aprovar a retenção de lucros para investimentos de capital, fixo ou circulante, observando o prazo de 5 (cinco) exercícios.

**CLÁUSULA DÉCIMA TERCEIRA** – O falecimento de qualquer sócio não dissolve necessariamente a sociedade, ficando os herdeiros e sucessores sub-rogados nos direitos e obrigações do “de cujus”, podendo nele fazer-se representar por um dentre eles devidamente credenciado pelos demais.

**Parágrafo Primeiro** – Não havendo interesse dos herdeiros e sucessores sub-rogados, serão apurados por balanço os haveres do sócio falecido, e serão estes pagos em até sessenta prestações mensais, iguais e sucessivas, vencendo-se a primeira, noventa dias após apresentação à sociedade da autorização judicial que permita formalizar-se inteiramente a operação, inclusive perante o Registro do Comércio;

**Parágrafo Segundo** – Fica, entretanto, facultada, mediante consenso unânime entre sócios e herdeiros, outras condições de pagamento, desde que não afetem a situação econômica financeira da sociedade;

**Parágrafo Terceiro** – Mediante consenso unânime dos sócios supérstites, os herdeiros poderão ingressar na sociedade, caso não haja impeditivo legal quanto à sua capacidade jurídica de exercer atividade mercantil.

**CLÁUSULA DÉCIMA QUARTA** – Os sócios e administradores declaram, sob as penas da lei, de que não estão impedidos de exercer a administração da sociedade, por lei especial, ou em virtude de condenação criminal, ou por se encontrarem sob os efeitos dela, a pena que vede, ainda que temporariamente, o acesso a cargos públicos; ou por crime falimentar, de prevaricação, peita ou suborno, concussão, peculato, ou contra a economia popular.

Documento assinado digitalmente por: CRISTINE LOCATELLI DE QUADROS, ADILSON BONISSONI, OSVALDO TERUO KOEYASHI, DARCI LOCATELLI JUNIOR, DARLINE LOCATELLI RENAULT DE CASTRO, GUSTAVO SAMPAIO VILHENA, LUCIANO RAVAGNANI, JOSE ROBERTO CARUZO. Verifique a(s) assinatura(s) em: <https://fenacondcc.com.br/val-da-documento/A62D7-C5766-62552-119CE>



**SHARK MÁQUINAS PARA CONSTRUÇÃO LTDA.**  
**29ª ALTERAÇÃO E CONSOLIDAÇÃO DE CONTRATO SOCIAL**

- 21 -

contra o sistema financeiro nacional; contra normas de defesa da concorrência, contra as relações de consumo, fé pública ou a propriedade.

**CLÁUSULA DÉCIMA QUINTA** – Para a contratação de novos administradores na Sociedade de pessoas que guardem qualquer grau de parentesco com Acionistas, Sócios Quotistas, Administradores e Diretores, inclusive de empresas do mesmo grupo econômico, deverão ter a formação superior em instituição de ensino superior, pública ou privada, nacional ou internacional, de primeira linha, com formação correlata com a área administrativa empresarial, com pós graduação no seu ramo, com fluência no idioma inglês e ter exercido a função para a qual se credencia noutra empresa por pelo menos 5 (cinco) anos.

**Parágrafo Primeiro** – Para os efeitos dessa aplicação, serão consideradas, no Brasil, como instituições de primeira linha EASP-FGV, USP, UNICAMP, INSPER, ESPM, DOM CABRAL, ITA, FEI, PUC-SP, UNESP, UNIVERSIDADE FEDERAL DE MINAS GERAIS, UNIVERSIDADE FEDERAL DO PARANÁ, PUC-PR, FACULDADES ASSOCIADAS DE ENSINO – FAE (CURITIBA/PR), UNIVERSIDADE POSITIVO (UP/PR), UNIVERSIDADE FEDERAL DO RIO DE JANEIRO, UNIVERSIDADE FEDERAL DE BRASÍLIA. Em relação a cursos feitos no exterior, serão considerados de primeira linha aqueles realizados em universidade e faculdades de renome no Estados Unidos e na Europa.

**Parágrafo Segundo** – A idade limite para o exercício de função de Administrador ou Diretor na Sociedade será de 65 (sessenta e cinco) anos de idade, ficando o Administrador ou Diretor, ao atingir tal idade, obrigado a deixar o cargo e se desligar da Sociedade, salvo se a continuidade for admitida, pela maioria dos Sócios Quotistas.

Documento assinado digitalmente por: CRISTINE LOCATELLI DE QUADROS, ADILSON BONISSONI, OSVALDO TERUO KOBAYASHI, DARCI LOCATELLI JUNIOR, DARLINE LOCATELLI RENAULT DE CASTRO, GUSTAVO SAMPAIO VILHENA, LUCIANO RAVAGNANI, JOSE ROBERTO CARUZO.  
 Verifique a(s) assinatura(s) em: <https://fenaconccc.com.br/valida-documento/A62D7-C5768-62552-119CE>



**SHARK MÁQUINAS PARA CONSTRUÇÃO LTDA.**  
**29ª ALTERAÇÃO E CONSOLIDAÇÃO DE CONTRATO SOCIAL**

- 22 -

**CLÁUSULA DÉCIMA SEXTA** – Fica eleito o foro da Comarca de São Paulo, Estado de São Paulo, para qualquer ação fundada neste Contrato, renunciando-se a qualquer outro, por mais privilegiado que seja.

E, assim, justos e contratados, assinam a presente **ALTERAÇÃO E CONSOLIDAÇÃO DO CONTRATO SOCIAL**, juntamente com duas testemunhas.

São Paulo (SP), 29 de novembro de 2022.

\_\_\_\_\_  
 BLUE WATER S/A – ADM., EMPREEND. E PARTICIPAÇÕES  
 Repres. por DARCI LOCATELLI JUNIOR

\_\_\_\_\_  
 LFB ADMINISTRAÇÃO E PARTICIPAÇÕES S/A  
 Repres. por DARCI LOCATELLI JUNIOR

\_\_\_\_\_  
 CRISTINE LOCATELLI DE QUADROS

\_\_\_\_\_  
 DARLINE LOCATELLI RENAULT DE CASTRO

DIRETORES:

\_\_\_\_\_  
 DARCI LOCATELLI JUNIOR  
 Diretor Presidente

\_\_\_\_\_  
 ADILSON BONISSONI  
 Diretor de Operações

\_\_\_\_\_  
 OSVALDO TERUO KOBAYASHI  
 Diretor Executivo

Documento assinado digitalmente por: CRISTINE LOCATELLI DE QUADROS, ADILSON BONISSONI, OSVALDO TERUO KOBAYASHI, DARCI LOCATELLI JUNIOR, DARLINE LOCATELLI RENAULT DE CASTRO, GUSTAVO SAMPAIO VILHENA, LUCIANO RAVAGNANI, JOSE ROBERTO CARUZO.  
 Verifique a(s) assinatura(s) em: <https://fenacondoc.com.br/v/valida-documento/A62D7-C5768-62552-119C>





**SHARK MÁQUINAS PARA CONSTRUÇÃO LTDA.**  
**29ª ALTERAÇÃO E CONSOLIDAÇÃO DE CONTRATO SOCIAL**

- 23 -

## TESTEMUNHAS:

- 1) \_\_\_\_\_  
**LUCIANO RAVAGNANI**  
 RG n.º 24.890.738-4-SSP/SP  
 CPF n.º 142.820.498-98
- 2) \_\_\_\_\_  
**JOSÉ ROBERTO CARUZO**  
 RG n.º 56.490.907-5-SSP/SP  
 CPF n.º 257.112.029-87

"Visto do Advogado" -- Lei nº 8.906/94"

\_\_\_\_\_  
**Dr. Gustavo Sampaio Vilhena**  
 RG n.º 20.104.940-5-SSP/SP  
 CPF n.º 200.499.568-84  
 OAB/SP n.º 165.462



Shark Máquinas 29ª Alt Contrat - Abertura Manual - R. 14.11.22

Documento assinado digitalmente por: CRISTINE LOCATELLI DE QUADROS, ADILSON BONISSONI, OSVALDO TERUO KOBAYASHI, DARCI LOCATELLI JUNIOR, DARLINE LOCATELLI RENAULT DE CASTRO, GUSTAVO SAMPAIO VILHENA, LUCIANO RAVAGNANI, JOSE ROBERTO CARUZO.  
 Verifique a(s) assinatura(s) em: <https://fenaconicc.com.br/valida-documento/A5207-C5768-62552-119CE>





## ASSINADO DIGITALMENTE POR:

CRISTINE LOCATELLI DE QUADROS  
(69411247920)  
Data: 11/29/2022 5:13:30 PM -03:00



ADILSON BONISSONI (16459466904)  
Data: 11/29/2022 5:24:40 PM -03:00

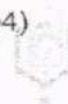

OSVALDO TERUO KOBAYASHI  
(80965652815)  
Data: 11/29/2022 5:29:44 PM -03:00



DARCI LOCATELLI JUNIOR  
(62973410959)  
Data: 11/29/2022 5:33:12 PM -03:00



DARLINE LOCATELLI RENAULT DE  
CASTRO (14189432822)  
Data: 11/29/2022 5:38:31 PM -03:00



GUSTAVO SAMPAIO VILHENA  
(20049956884)  
Data: 11/29/2022 6:39:01 PM -03:00



LUCIANO RAVAGNANI (14282049898)  
Data: 11/30/2022 9:12:23 AM -03:00



JOSE ROBERTO CARUZO  
(25711202987)  
Data: 11/30/2022 10:43:42 AM -03:00

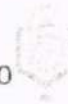



## VALIDAR DOCUMENTO

Código de validação: A62D7-C5768-62552-119CE

Para verificar assinatura após ter assinado acesse o link a abaixo:

<https://fenacondoc.com.br/valida-documento/A62D7-C5768-62552-119CE>

A validação também pode ser feita utilizando o QR Code abaixo:



Junta Comercial do Estado de Mato Grosso do Sul

Certifico registro sob o nº 54904754 em 09/12/2022 da Empresa SHARK MAQUINAS PARA CONSTRUCAO LTDA, CNPJ 06224121000101 e protocolo 221081844 - 08/12/2022. Autenticação: 95697E7D54F51274EA34D46C76BCBAA66CECD562. Nivaldo Domingos da Rocha - Secretário-Geral. Para validar este documento, acesse <http://www.jucems.ms.gov.br> e informe nº do protocolo 22/108.184-4 e o código de segurança kUeP. Esta cópia foi autenticada digitalmente e assinada em 09/12/2022 por Nivaldo Domingos da Rocha - Secretário-Geral.



# JUNTA COMERCIAL DO ESTADO DE MATO GROSSO DO SUL

Registro Digital

Documento Principal

Identificação do Processo		
Número do Protocolo	Número do Processo Módulo Integrador	Data
22/108.184-4	MSE2200269810	08/12/2022

Identificação do(s) Assinante(s)		
CPF	Nome	Data Assinatura
164.594.669-04	ADILSON BONISSONI	08/12/2022
Assinado utilizando o(s) seguinte(s) selo(s) do		
Selo Ouro - Certificado Digital, Selo Prata - Banco do Brasil - Internet Banking, Selo Prata - Cadastro via Internet Banking		

694.112.479-20	CRISTINE LOCATELLI DE QUADROS	08/12/2022
Assinado utilizando o(s) seguinte(s) selo(s) do		
Selo Ouro - Biometria TSE, Selo Ouro - Certificado Digital		

629.734.109-59	DARCI LOCATELLI JUNIOR	08/12/2022
Assinado utilizando o(s) seguinte(s) selo(s) do		
Selo Ouro - Biometria TSE, Selo Ouro - Certificado Digital, Selo Prata - Biometria Facial		

141.894.328-22	DARLINE LOCATELLI RENAULT DE CASTRO	08/12/2022
Assinado utilizando o(s) seguinte(s) selo(s) do		
Selo Ouro - Certificado Digital		

200.499.568-84	GUSTAVO SAMPAIO VILHENA	08/12/2022
Assinado utilizando o(s) seguinte(s) selo(s) do		
Selo Ouro - Certificado Digital		

257.112.029-87	JOSE ROBERTO CARUZO	08/12/2022
Assinado utilizando o(s) seguinte(s) selo(s) do		
Selo Ouro - Certificado Digital		

142.820.498-98	LUCIANO RAVAGNANI	08/12/2022
Assinado utilizando o(s) seguinte(s) selo(s) do		
Selo Ouro - Certificado Digital, Selo Prata - Biometria Facial		



Junta Comercial do Estado de Mato Grosso do Sul

Certifico registro sob o nº 54904754 em 09/12/2022 da Empresa SHARK MAQUINAS PARA CONSTRUCAO LTDA, CNPJ 06224121000101 e protocolo 221081844 - 08/12/2022. Autenticação: 95697E7D54F51274EA34D46C76BCBAA66CECD562. Nivaldo Domingos da Rocha - Secretário-Geral. Para validar este documento, acesse <http://www.jucems.ms.gov.br> e informe nº do protocolo 22/108.184-4 e o código de segurança kUeP. Esta cópia foi autenticada digitalmente e assinada em 09/12/2022 por Nivaldo Domingos da Rocha Secretário-Geral.



# JUNTA COMERCIAL DO ESTADO DE MATO GROSSO DO SUL

Registro Digital

Documento Principal

809.656.528-15	OSVALDO TERUO KOBAYASHI	08/12/2022
Assinado utilizando o(s) seguinte(s) selo(s) do gov.br  		
Selo Ouro - Certificado Digital, Selo Prata - Banco do Brasil - Internet Banking, Selo Prata - Biometria Facial, Selo Prata - Cadastro via Internet Banking		

Junta Comercial do Estado de Mato Grosso do Sul



Junta Comercial do Estado de Mato Grosso do Sul

Certifico registro sob o nº 54904754 em 09/12/2022 da Empresa SHARK MAQUINAS PARA CONSTRUCAO LTDA, CNPJ 06224121000101 e protocolo 221081844 - 08/12/2022. Autenticação: 95697E7D54F51274EA34D46C76BCBAA66CECD562. Nivaldo Domingos da Rocha - Secretário-Geral. Para validar este documento, acesse <http://www.jucems.ms.gov.br> e informe nº do protocolo 22/108.184-4 e o código de segurança kUeP Esta cópia foi autenticada digitalmente e assinada em 09/12/2022 por Nivaldo Domingos da Rocha Secretário-Geral.

DECLARAÇÃO DE VERACIDADE DO DOCUMENTO PRINCIPAL  
REGISTRO DIGITAL

Eu, ADILSON BONISSONI, BRASILEIRA, CASADO, EMPRESARIO, DATA DE NASCIMENTO 07/09/1951, RG Nº 344694 SSI-SC, CPF 164.594.669-04, RUA APINAJES, Nº 969, APTO 71, BAIRRO PERDIZES, CEP 05017-000, SAO PAULO - SP, DECLARO, SOB AS PENAS DA LEI, que os documentos apresentados digitalizados ao presente protocolo de registro digital na Junta Comercial, sem possibilidade de validação digital, SÃO VERDADEIROS E CONFEREM COM OS RESPECTIVOS ORIGINAIS.

Sao Paulo, 08 de dezembro de 2022.

---

**ADILSON BONISSONI**

Assinatura Eletrônica Avançada



Junta Comercial do Estado de Mato Grosso do Sul

Certifico registro sob o nº 54904754 em 09/12/2022 da Empresa SHARK MAQUINAS PARA CONSTRUCAO LTDA, CNPJ 06224121000101 e protocolo 221081844 - 08/12/2022. Autenticação: 95697E7D54F51274EA34D46C76BCBAA66CECD562. Nivaldo Domingos da Rocha - Secretário-Geral. Para validar este documento, acesse <http://www.jucems.ms.gov.br> e informe nº do protocolo 22/108.184-4 e o código de segurança kUeP Esta cópia foi autenticada digitalmente e assinada em 09/12/2022 por Nivaldo Domingos da Rocha Secretário-Geral.



Sistema Nacional de Registro de Empresas Mercantil - SINREM  
 Governo do Estado de Mato Grosso do Sul  
 Secretaria de Estado da Fazenda do Estado de Mato Grosso do Sul  
 Junta Comercial do Estado de Mato Grosso do Sul

## TERMO DE AUTENTICAÇÃO - REGISTRO DIGITAL

Certifico que o ato, assinado digitalmente, da empresa SHARK MAQUINAS PARA CONSTRUCAO LTDA, de CNPJ 06.224.121/0001-01 e protocolado sob o número 22/108.184-4 em 08/12/2022, encontra-se registrado na Junta Comercial sob o número 54904754, em 09/12/2022. O ato foi deferido eletronicamente pelo examinador Marcello Brandão de Souza Chamorro.

Certifica o registro, o Secretário-Geral, Nivaldo Domingos da Rocha. Para sua validação, deverá ser acessado o sitio eletrônico do Portal de Serviços / Validar Documentos (<https://portalservicos.jucems.ms.gov.br/Portal/pages/imagemProcesso/viaUnica.jsf>) e informar o número de protocolo e chave de segurança.

Capa de Processo

Assinante(s)		
CPF	Nome	Data Assinatura
164.594.669-04	ADILSON BONISSONI	08/12/2022
Assinado utilizando o(s) seguinte(s) selo(s) do 		
Selo Ouro - Certificado Digital, Selo Prata - Banco do Brasil - Internet Banking, Selo Prata - Cadastro via Internet Banking		



A autenticidade desse documento pode ser conferida no [portal de serviços da jucems](#) informando o número do protocolo 22/108.184-4.



















Junta Comercial do Estado de Mato Grosso do Sul

Certifico registro sob o nº 54904754 em 09/12/2022 da Empresa SHARK MAQUINAS PARA CONSTRUCAO LTDA, CNPJ 06224121000101 e protocolo 221081844 - 08/12/2022. Autenticação: 95697E7D54F51274EA34D46C76BCBAA66CECD562. Nivaldo Domingos da Rocha - Secretário-Geral. Para validar este documento, acesse <http://www.jucems.ms.gov.br> e informe nº do protocolo 22/108.184-4 e o código de segurança kUeP. Esta cópia foi autenticada digitalmente e assinada em 09/12/2022 por Nivaldo Domingos da Rocha Secretário-Geral.



## TERMO DE AUTENTICAÇÃO - REGISTRO DIGITAL

Documento Principal

Assinante(s)		
CPF	Nome	Data Assinatura
809.656.528-15	OSVALDO TERUO KOBAYASHI	08/12/2022
Assinado utilizando o(s) seguinte(s) selo(s) do  		
Selo Ouro - Certificado Digital, Selo Prata - Banco do Brasil - Internet Banking, Selo Prata - Biometria Facial, Selo Prata - Cadastro via Internet Banking		
142.820.498-98	LUCIANO RAVAGNANI	08/12/2022
Assinado utilizando o(s) seguinte(s) selo(s) do  		
Selo Ouro - Certificado Digital, Selo Prata - Biometria Facial		
257.112.029-87	JOSE ROBERTO CARUZO	08/12/2022
Assinado utilizando o(s) seguinte(s) selo(s) do  		
Selo Ouro - Certificado Digital		
629.734.109-59	DARCI LOCATELLI JUNIOR	08/12/2022
Assinado utilizando o(s) seguinte(s) selo(s) do  		
Selo Ouro - Biometria TSE, Selo Ouro - Certificado Digital, Selo Prata - Biometria Facial		
694.112.479-20	CRISTINE LOCATELLI DE QUADROS	08/12/2022
Assinado utilizando o(s) seguinte(s) selo(s) do  		
Selo Ouro - Biometria TSE, Selo Ouro - Certificado Digital		
141.894.328-22	DARLINE LOCATELLI RENAULT DE CASTRO	08/12/2022
Assinado utilizando o(s) seguinte(s) selo(s) do  		
Selo Ouro - Certificado Digital		
164.594.669-04	ADILSON BONISSONI	08/12/2022
Assinado utilizando o(s) seguinte(s) selo(s) do  		
Selo Ouro - Certificado Digital, Selo Prata - Banco do Brasil - Internet Banking, Selo Prata - Cadastro via Internet Banking		
200.499.568-84	GUSTAVO SAMPAIO VILHENA	08/12/2022
Assinado utilizando o(s) seguinte(s) selo(s) do  		
Selo Ouro - Certificado Digital		



A autenticidade desse documento pode ser conferida no [portal de serviços da jucems](http://www.jucems.ms.gov.br) informando o número do protocolo 22/108.184-4.









## TERMO DE AUTENTICAÇÃO - REGISTRO DIGITAL

Declaração Documento Principal

Assinante(s)		
CPF	Nome	Data Assinatura
164.594.669-04	ADILSON BONISSONI	08/12/2022
Assinado utilizando o(s) seguinte(s) selo(s) do  		
Selo Ouro - Certificado Digital, Selo Prata - Banco do Brasil - Internet Banking, Selo Prata - Cadastro via Internet Banking		

Data de início dos efeitos do registro (art. 36, Lei 8.934/1994): 29/11/2022



Documento assinado eletronicamente por Marcelo Brandão de Souza Chamorro, Servidor(a) Público(a), em 09/12/2022, às 08:24.



A autenticidade desse documento pode ser conferida no [portal de serviços da jucems](http://portal.de.servicos.da.jucems) informando o número do protocolo 22/108.184-4.





O ato foi assinado digitalmente por :

Identificação do(s) Assinante(s)	
CPF	Nome
257.185.331-72	NIVALDO DOMINGOS DA ROCHA

Campo Grande, sexta-feira, 09 de dezembro de 2022



Junta Comercial do Estado de Mato Grosso do Sul

Certifico registro sob o nº 54904754 em 09/12/2022 da Empresa SHARK MAQUINAS PARA CONSTRUCAO LTDA, CNPJ 06224121000101 e protocolo 221081844 - 08/12/2022. Autenticação: 95697E7D54F51274EA34D46C76BCBAA66CECD562. Nivaldo Domingos da Rocha - Secretário-Geral. Para validar este documento, acesse <http://www.jucems.ms.gov.br> e informe nº do protocolo 22/108.184-4 e o código de segurança kUeP. Esta cópia foi autenticada digitalmente e assinada em 09/12/2022 por Nivaldo Domingos da Rocha Secretário-Geral.

**ATESTADO DE CAPACIDADE TÉCNICA**

Atestamos, que a empresa **CNH LATIN AMERICA LTDA**, inscrita no CNPJ sob o número **60.850.617/0001-28**, IE nº.: **186.272.448-0085**, estabelecida à **Av. General David Sarnoff, nº 2237, Bairro Cidade Industrial – CEP.: 32.210-900 – Contagem/MG**, forneceu-nos, através do seu concessionário autorizado, **Shark Máquinas para Construção LTDA.**, inscrita no CNPJ sob o número **06.224.121/0011-75**, IE nº.: **9053021910**, estabelecida à **Avenida Tiradentes, nº 4321, Bairro Jd. Rosicler – CEP.: 86.072-000 – Londrina/PR**, forneceu para **AMC CONSTRUÇÕES LTDA**, inscrita no CNPJ sob o número **01.380.124/0001-02**, telefone: **(43) 3025-7500**, estabelecida à **Avenida Higienópolis, nº 210 – Sala 201, Centro – CEP.: 86.020-921 – Londrina/PR**, o(s) seguinte(s) equipamento(s):

MARCA	MODELO	DESCRIÇÃO	QTD
NEW HOLLAND	RG 140	B MOTONIVELADORA	01

Atestamos ainda, que os compromissos assumidos pela empresa foram cumpridos satisfatoriamente, nada constando em nossos arquivos que a desabone comercial ou tecnicamente.

Londrina, 07 de Março de 2023.

EDUARDO  
BRANDALIZE:0277  
6087918

Assinado de forma digital por  
EDUARDO  
BRANDALIZE:02776087918  
Dados: 2023.03.07 16:39:48  
-03'00'

Representante Legal da empresa

Eduardo Brandalize

**Sede**

Avenida Higienópolis, 210 - sala 201 - 2º andar  
Ed. Trade Center - Centro, Londrina-PR - CEP 86.020-921

**Escritório Santa Catarina**

Rua Monza, 226 - sala 704 - 7º andar - Ed. PME Business Tow  
Passa Vinte, Palhoça - SC - CEP 88.132-147

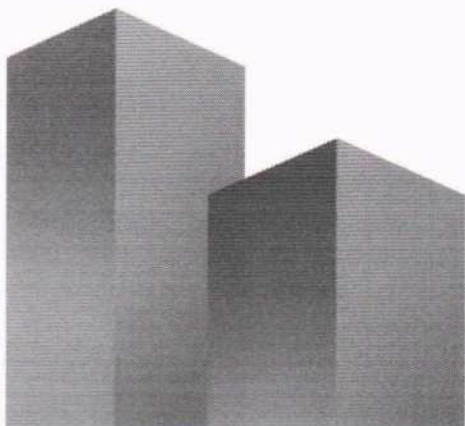



**PODER JUDICIÁRIO  
ESTADO DO PARANÁ  
COMARCA DE LONDRINA**

**CARTÓRIO DO DISTRIBUIDOR E ANEXOS**

344

ARY TRISTÃO

Titular

Empregados Juramentados

Ana Paula Tristão

Lourival Danelutti

Edenilson Donisete Macri

Iwerlei Bueno Moraes

Ozeas Pinheiro de Goes

Marta Rocha

**CERTIDÃO**

Fl. 001/001

Certifico a pedido verbal de pessoa interessada que, revendo os livros e registros eletrônicos do Cartório a meu cargo, deles **NÃO CONSTA** ter sido distribuído a qualquer Vara desta Comarca, ação alguma de **FALÊNCIA, CONCORDATA, RECUPERAÇÃO JUDICIAL e EXTRAJUDICIAL** em face de:

SHARK MAQUINAS PARA CONSTRUCAO LTDA, CNPJ 06.224.121/0011-75.-.-.

CUSTAS: R\$ 38,16

Lei 20.948/2021 - Tab XVI - 141 VRC x 0,246 + 10%



Consulte a autenticidade desta certidão em  
<https://autenticidade.distribuidorlondrina.com.br/index.php?codigo=326BFD6E3CBD215DCF0171BE00874305>

Busca referente aos últimos 20 anos, exclusivamente sobre a ação supra citada.

O referido é verdade e dou fé.

Londrina, 6 de Março de 2023.

Assinado eletronicamente por

**IWERLEI BUENO MORAES**

CPF : 727.061.809-78

Dados: 2023-03-07 14:20:57

DISTRIBUIDOR

*Iwerlei Bueno Moraes*  
Empregado Juramentado



345

# PREFEITURA DO MUNICÍPIO DE LONDRINA ESTADO DO PARANÁ

**Secretaria Municipal de Fazenda  
Diretoria de Arrecadação - Gerência de Pronto Atendimento**

## CERTIDÃO NEGATIVA UNIFICADA

**Nº 3598373 / 2023**

Válida por 120 (cento e vinte) dias a contar da data da expedição

Certificamos que não existe débito vencido correspondente a Impostos, Taxas, Contribuição de Melhoria e Outros do Cadastro Mobiliário, Contribuinte e Imobiliário, bem como inexistência de Dívida Ativa, com relação ao abaixo referido:

**SHARK MAQUINAS PARA CONSTRUCAO LTDA**  
**CPF/CNPJ: 06.224.121/0011-75**

Fica reservado ao Município o direito de cobrar débitos que porventura venham a ser constatados em buscas, assim como de efetuar ou rever lançamentos sobre fatos geradores já ocorridos.

Finalidade da certidão: **DIREITO** (Licitação, Cadastro, Incentivo à Cultura e/ou Esporte, Financiamento, Inventário, Baixa, Transferência).

Londrina, 09 de março de 2023

A aceitação desta certidão está condicionada à verificação de sua autenticidade na Internet, no endereço <<http://www.londrina.pr.gov.br>>.

Dispensados carimbo e assinatura, conforme art. 3º do Decreto Nº 640/2015.

**Código Validador**  
9Vs00Y9dQ0YG

Modelo aprovado pela Portaria Nº 002/2015/GAB/SMF



**Comprovante de Inscrição Cadastral - CICAD**

**Inscrição no CAD/ICMS** 90530219-10  
**Inscrição CNPJ** 06.224.121/0011-75  
**Início das Atividades** 08/2010

**Empresa / Estabelecimento**

Nome Empresarial **SHARK MAQUINAS PARA CONSTRUCAO LTDA**  
Título do Estabelecimento **SHARK MAQUINAS**  
Endereço do Estabelecimento **AV TIRADENTES, 4321, BRCAO 2 - JARDIM ROSICLER - CEP 86072-000**  
**FONE: (45) 3375-5700**  
Município de Instalação **LONDRINA - PR, DESDE 08/2010**

**Qualificação**

Situação Atual **ATIVO - REGIME NORMAL / CENTRALIZADO - DIA 12 DO MES+1, DESDE 06/2018**  
Natureza Jurídica **206-2 - SOCIEDADE EMPRESÁRIA LTDA**  
Atividade Econômica Principal do Estabelecimento **4530-7/01 - COMERCIO POR ATACADO DE PECAS E ACESSORIOS NOVOS PARA VEICULOS AUTOMOTORES**  
Atividade(s) Econômica(s) Secundária(s) do Estabelecimento **4661-3/00 - COMERCIO ATACADISTA DE MAQUINAS, APARELHOS E EQUIPAMENTOS PARA USO AGROPECUARIO; PARTES E PECAS**

**Quadro Societário**

Tipo	Inscrição	Nome Completo / Nome Empresarial	Qualificação
CNPJ	08.560.569/0001-13	LFB ADMINISTRACAO E PARTICIPACOES S/A	SÓCIO
CPF	694.112.479-20	CRISTINE LOCATELLI DE QUADROS	SÓCIO
CPF	164.594.669-04	ADILSON BONISSONI	ADMINISTRADOR
CPF	809.656.528-15	OSVALDO TERUO KOBAYASHI	ADMINISTRADOR
CNPJ	06.224.121/0001-01	SHARK MAQUINAS PARA CONSTRUCAO LTDA	COTAS EM TESOURARIA
CNPJ	01.659.873/0001-73	BLUE WATER S/A - ADMINISTRACAO, EMPREENDIMENTOS E PARTICIPAC	SÓCIO
CPF	141.894.328-22	DARLINE LOCATELLI RENAULT DE CASTRO	SÓCIO
CPF	629.734.109-59	DARCI LOCATELLI JUNIOR	ADMINISTRADOR

Este CICAD tem validade até 12/03/2023.

Os dados cadastrais deste estabelecimento poderão ser confirmados via Internet [www.fazenda.pr.gov.br](http://www.fazenda.pr.gov.br)



Estado do Paraná  
Secretaria de Estado da Fazenda  
Receita Estadual do Paraná

**CAD/ICMS Nº 90530219-10**

Emitido Eletronicamente via Internet  
**10/02/2023 14:52:58**



Dados transmitidos de forma segura  
Tecnologia CELEPAR



# REPÚBLICA FEDERATIVA DO BRASIL

## CADASTRO NACIONAL DA PESSOA JURÍDICA

NÚMERO DE INSCRIÇÃO <b>06.224.121/0011-75</b> FILIAL	<b>COMPROVANTE DE INSCRIÇÃO E DE SITUAÇÃO CADASTRAL</b>	DATA DE ABERTURA <b>02/08/2010</b>
--	---	---------------------------------------

NOME EMPRESARIAL <b>SHARK MAQUINAS PARA CONSTRUCAO LTDA</b>
--

TÍTULO DO ESTABELECIMENTO (NOME DE FANTASIA) <b>SHARK MAQUINAS</b>	PORTE <b>DEMAIS</b>
---	------------------------

CÓDIGO E DESCRIÇÃO DA ATIVIDADE ECONÔMICA PRINCIPAL <b>46.62-1-00 - Comércio atacadista de máquinas, equipamentos para terraplenagem, mineração e construção; partes e peças</b>
---

CÓDIGO E DESCRIÇÃO DAS ATIVIDADES ECONÔMICAS SECUNDÁRIAS <b>46.61-3-00 - Comércio atacadista de máquinas, aparelhos e equipamentos para uso agropecuário; partes e peças</b> <b>45.30-7-01 - Comércio por atacado de peças e acessórios novos para veículos automotores</b> <b>33.14-7-17 - Manutenção e reparação de máquinas e equipamentos de terraplenagem, pavimentação e construção, exceto tratores</b> <b>46.14-1-00 - Representantes comerciais e agentes do comércio de máquinas, equipamentos, embarcações e aeronaves</b>
---

CÓDIGO E DESCRIÇÃO DA NATUREZA JURÍDICA <b>206-2 - Sociedade Empresária Limitada</b>
---

LOGRADOURO <b>AV TIRADENTES</b>	NÚMERO <b>4.321</b>	COMPLEMENTO <b>BRCAO 2</b>
------------------------------------	------------------------	-------------------------------

CEP <b>86.072-000</b>	BAIRRO/DISTRITO <b>JARDIM ROSICLER</b>	MUNICÍPIO <b>LONDRINA</b>	UF <b>PR</b>
--------------------------	---	------------------------------	-----------------

ENDEREÇO ELETRÔNICO <b>LONDRINA@SHARKMAQUINAS.COM.BR</b>	TELEFONE <b>(43) 3375-5700</b>
---	-----------------------------------

ENTE FEDERATIVO RESPONSÁVEL (EFR) *****
--

SITUAÇÃO CADASTRAL <b>ATIVA</b>	DATA DA SITUAÇÃO CADASTRAL <b>02/08/2010</b>
------------------------------------	---

MOTIVO DE SITUAÇÃO CADASTRAL
------------------------------

SITUAÇÃO ESPECIAL *****	DATA DA SITUAÇÃO ESPECIAL *****
----------------------------	------------------------------------

Aprovado pela Instrução Normativa RFB nº 1.863, de 27 de dezembro de 2018.

Emitido no dia 07/03/2023 às 10:43:13 (data e hora de Brasília).

Página: 1/1

[Voltar](#)[Imprimir](#)

### Certificado de Regularidade do FGTS - CRF

**Inscrição:** 06.224.121/0011-75  
**Razão Social:** SHARK MAQUINAS PARA CONSTRUCAO LTDA  
**Endereço:** AVENIDA TIRADENTES 4301 / JARDIM ROSICLER / LONDRINA / PR / 86072-000

A Caixa Econômica Federal, no uso da atribuição que lhe confere o Art. 7, da Lei 8.036, de 11 de maio de 1990, certifica que, nesta data, a empresa acima identificada encontra-se em situação regular perante o Fundo de Garantia do Tempo de Serviço - FGTS.

O presente Certificado não servirá de prova contra cobrança de quaisquer débitos referentes a contribuições e/ou encargos devidos, decorrentes das obrigações com o FGTS.

**Validade:** 24/02/2023 a 25/03/2023

**Certificação Número:** 2023022401093342597399

Informação obtida em 07/03/2023 10:39:19

A utilização deste Certificado para os fins previstos em Lei esta condicionada a verificação de autenticidade no site da Caixa:  
**[www.caixa.gov.br](http://www.caixa.gov.br)**





Ministério da Economia  
Secretaria Especial de Desburocratização, Gestão e Governo Digital  
Secretaria de Gestão

Sistema de Cadastramento Unificado de Fornecedores - SICAF

**Relatório Nível III - Regularidade Fiscal e Trabalhista Federal**

**Dados do Fornecedor**

CNPJ: 06.224.121/0011-75 DUNS®: 897877057  
Razão Social: SHARK MAQUINAS PARA CONSTRUCAO LTDA  
Nome Fantasia: SHARK MAQUINAS  
Situação do Fornecedor: Credenciado Data de Vencimento do Cadastro: 30/08/2023

**Dados do Nível**

Situação do Nível: Cadastrado

**Comprovante de Regularidade da Receita Federal e PGFN**

Tipo de Comprovante: Certidão Data de Validade: 12/07/2023  
Código de Controle: C5A9156838C3A872

**Comprovante de Regularidade do FGTS**

Tipo de Comprovante: Certidão Data de Validade: 13/04/2023  
Código de Controle: 2023031501041104551626

**Comprovante de Regularidade do TST**

Tipo de Comprovante: Certidão Data de Validade: 17/07/2023  
Código de Controle: 23478662023



**MINISTÉRIO DA FAZENDA**  
Secretaria da Receita Federal do Brasil  
Procuradoria-Geral da Fazenda Nacional

**CERTIDÃO POSITIVA COM EFEITOS DE NEGATIVA DE DÉBITOS RELATIVOS AOS TRIBUTOS  
FEDERAIS E À DÍVIDA ATIVA DA UNIÃO**

Nome: **SHARK MAQUINAS PARA CONSTRUCAO LTDA**  
CNPJ: **06.224.121/0001-01**

Ressalvado o direito de a Fazenda Nacional cobrar e inscrever quaisquer dívidas de responsabilidade do sujeito passivo acima identificado que vierem a ser apuradas, é certificado que:

1. constam débitos administrados pela Secretaria da Receita Federal do Brasil (RFB) com exigibilidade suspensa nos termos do art. 151 da Lei nº 5.172, de 25 de outubro de 1966 - Código Tributário Nacional (CTN), ou objeto de decisão judicial que determina sua desconsideração para fins de certificação da regularidade fiscal, ou ainda não vencidos; e
2. não constam inscrições em Dívida Ativa da União (DAU) na Procuradoria-Geral da Fazenda Nacional (PGFN).

Conforme disposto nos arts. 205 e 206 do CTN, este documento tem os mesmos efeitos da certidão negativa.

Esta certidão é válida para o estabelecimento matriz e suas filiais e, no caso de ente federativo, para todos os órgãos e fundos públicos da administração direta a ele vinculados. Refere-se à situação do sujeito passivo no âmbito da RFB e da PGFN e abrange inclusive as contribuições sociais previstas nas alíneas 'a' a 'd' do parágrafo único do art. 11 da Lei nº 8.212, de 24 de julho de 1991.

A aceitação desta certidão está condicionada à verificação de sua autenticidade na Internet, nos endereços <<http://rfb.gov.br>> ou <<http://www.pgfn.gov.br>>.

Certidão emitida gratuitamente com base na Portaria Conjunta RFB/PGFN nº 1.751, de 2/10/2014.

Emitida às 14:01:56 do dia 16/01/2023 <hora e data de Brasília>.

Válida até 15/07/2023.

Código de controle da certidão: **9EE8.270A.65A4.EA20**

Qualquer rasura ou emenda invalidará este documento.



**NEW HOLLAND**

**CONSTRUCTION**



351

**SHARK Máquinas**

ANEXO 4

**DECLARAÇÃO DE IDONEIDADE**

**PREGÃO ELETRÔNICO Nº 8/2023**

Ao (A) Pregoeiro (a) e Equipe de Apoio  
do Município de NOVA SANTA BARBARA, Estado do Paraná

Declaramos para os fins de direito, na qualidade de Proponente do procedimento licitatório, sob a modalidade de Pregão Eletrônico N.º 8/2023, instaurado por este município, que não estamos impedidos de licitar ou contratar com a Administração Pública, em qualquer de suas esferas. Por ser expressão da verdade, firmamos a presente

Londrina, 03 de março de 2023

*Claudemir F. Souza*  
Gerente de Filial  
SHARK MÁQUINAS

CLAUDEMIR FERREIRA DE SOUZA  
RG 77331149-2 SESP PR  
CPF: 029.858.189-23

**Shark Máquinas para Construção Ltda.**

CNPJ 06.224.121/0011-75 (E. 90530219-10)  
Av Tiradentes, 4321 – Jardim Rosicler  
Londrina/ PR – CEP 86072-000  
Fone: (43) 3375.5700  
www.sharkmaquinas.com.br



**NEW HOLLAND**

**CONSTRUCTION**



**SHARK Máquinas**

352

**ANEXO 05**

**DECLARAÇÃO DE INEXISTÊNCIA DE FATOS IMPEDITIVOS**

**PREGÃO ELETRÔNICO Nº 8/2023**

Ao (A) Pregoeiro (a) e Equipe de Apoio  
do Município de NOVA SANTA BARBARA, Estado do Paraná

A empresa **SHARK MÁQUINAS PARA CONSTRUÇÃO LTDA**, inscrita no CNPJ nº 06.224.121/0011-75, I.E. 90530219-10, sediada na Av. Tiradentes, 4321 – Jardim Rosicler Londrina/ PR – CEP 86.072-000, por intermédio de seu representante legal o Sr. **CLAUDEMIR FERREIRA DE SOUZA**, portador da carteira de identidade RG nº 7.733.149-2 SSP/PR, e inscrito no CPF/MF sob nº 029.858.189-23, declara, sob as penas da Lei, que até a presente data inexistem fatos impeditivos para sua habilitação no presente processo ciente da obrigatoriedade de declarar ocorrências posteriores.

Londrina, 03 de março de 2023

*Claudemir F. Souza*  
Gerente Geral  
SHARK MÁQUINAS

CLAUDEMIR FERREIRA DE SOUZA  
RG 77331149-2 SESP PR  
CPF: 029.858.189-23

**Shark Máquinas para Construção Ltda.**

CNPJ 06.224.121/0011-75 I.E. 90530219-10  
Av Tiradentes, 4321 – Jardim Rosicler  
Londrina/ PR – CEP 86072-000  
Fone: (43) 3375.5700  
www.sharkmaquinas.com.br

ANEXO 06

DECLARAÇÃO DE INEXISTÊNCIA DE EMPREGADOS MENORES

PREGÃO ELETRÔNICO Nº 8/2023

Ao (A) Pregoeiro (a) e Equipe de Apoio  
do Município de NOVA SANTA BARBARA, Estado do Paraná

A empresa **SHARK MÁQUINAS PARA CONSTRUÇÃO LTDA**, inscrita no CNPJ nº **06.224.121/0011-75**, I.E. **90530219-10**, sediada na **Av. Tiradentes, 4321 – Jardim Rosicler Londrina/ PR – CEP 86.072-000**, por intermédio de seu representante legal o Sr. **CLAUDEMIR FERREIRA DE SOUZA**, portador da carteira de identidade RG nº **7.733.149-2 SSP/PR**, e inscrito no CPF/MF sob nº **029.858.189-23** Declara que não possuímos, em nosso Quadro de Pessoal, empregados menores de 18 (dezoito) anos em trabalho noturno, perigoso ou insalubre e em qualquer trabalho, menores de 16 (dezesseis) anos, salvo na condição de aprendiz, a partir de 14 (quatorze) anos, em observância à Lei Federal nº 9854, de 27.10.99, que altera a Lei nº 8666/93.

Londrina, 03 de março de 2023

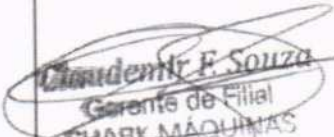
  
Garante de Filial  
SHARK MÁQUINAS

CLAUDEMIR FERREIRA DE SOUZA  
RG 77331149-2 SESP PR  
CPF: 029.858.189-23

**Shark Máquinas para Construção Ltda.**

ANEXO 07

DECLARAÇÃO DE NÃO PARENTESCO

PREGÃO ELETRÔNICO Nº 8/2023

Ao (A) Pregoeiro (a) e Equipe de Apoio  
do Município de NOVA SANTA BARBARA, Estado do Paraná

A empresa **SHARK MÁQUINAS PARA CONSTRUÇÃO LTDA**, inscrita no CNPJ nº **06.224.121/0011-75**, I.E. **90530219-10**, sediada na **Av. Tiradentes, 4321 – Jardim Rosicler Londrina/ PR – CEP 86.072-000**, por intermédio de seu representante legal o Sr. **CLAUDEMIR FERREIRA DE SOUZA**, portador da carteira de identidade RG nº **7.733.149-2 SSP/PR**, e inscrito no CPF/MF sob nº **029.858.189-23**, **DECLARA**, para efeito de participação no processo licitatório **PREGÃO ELETRÔNICO Nº 8/2023**, do Município de Nova Santa Bárbara, que não mantém em seu quadro societário ou emprega cônjuges, companheiros ou parentes em linha reta, colateral ou por afinidade, até o terceiro grau de servidores, quer sejam de cargo em confiança ou estatutário, de direção e de assessoramento, de membros ou servidores vinculados ao Departamento de Finanças, Compras e Licitações do Município de Nova Santa Bárbara.

Londrina, 03 de março de 2023

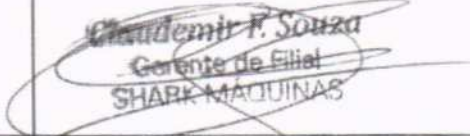
  
Gerente de Filial  
SHARK MÁQUINAS

CLAUDEMIR FERREIRA DE SOUZA  
RG 77331149-2 SESP PR  
CPF: 029.858.189-23

**Shark Máquinas para Construção Ltda.**

CNPJ 06.224.121/0011-75 I.E. 90530219-10  
Av Tiradentes, 4321 – Jardim Rosicler  
Londrina/ PR – CEP 86072-000  
Fone: (43) 3375.5700  
www.sharkmaquinas.com.br



ANEXO 10

MODELO DE DECLARAÇÃO DE TREINAMENTO

PREGÃO ELETRÔNICO Nº 8/2023

Ao (A) Pregoeiro (a) e Equipe de Apoio  
do Município de NOVA SANTA BARBARA, Estado do Paraná

O signatário da presente, o senhor Sr. **CLAUDEMIR FERREIRA DE SOUZA**, portador da carteira de identidade RG nº **7.733.149-2 SSP/PR**, e inscrito no CPF/MF sob nº **029.858.189-23**, representante legalmente constituído da proponente **SHARK MÁQUINAS PARA CONSTRUÇÃO LTDA**, inscrita no CNPJ nº **06.224.121/0011-75**, I.E. **90530219-10**, sediada na **Av. Tiradentes, 4321 – Jardim Rosicler Londrina/ PR – CEP 86.072-000**, declara que, se vencedora do presente certame, realizará a entrega técnica sem ônus adicional ao contratante e a instrução de no mínimo 01 (um) operador, pelo período de 04 (quatro) horas, em data a ser designada pelo contratante.

Londrina, 03 de março de 2023

*Claudemir F. Souza*  
Gerente de Filial  
SHARK MÁQUINAS

CLAUDEMIR FERREIRA DE SOUZA  
RG 77331149-2 SESP PR  
CPF: 029.858.189-23

**Shark Máquinas para Construção Ltda.**

CNPJ 06.224.121/0011-75 I.E. 90530219-10  
Av Tiradentes, 4321 – Jardim Rosicler  
Londrina/ PR – CEP 86072-000  
Fone: (43) 3375.5700  
www.sharkmaquinas.com.br



PODER JUDICIÁRIO  
JUSTIÇA DO TRABALHO

### **CERTIDÃO NEGATIVA DE DÉBITOS TRABALHISTAS**

Nome: SHARK MAQUINAS PARA CONSTRUCAO LTDA (MATRIZ E FILIAIS)

CNPJ: 06.224.121/0011-75

Certidão nº: 45881114/2022

Expedição: 19/12/2022, às 15:46:26

Validade: 17/06/2023 - 180 (cento e oitenta) dias, contados da data de sua expedição.

Certifica-se que **SHARK MAQUINAS PARA CONSTRUCAO LTDA (MATRIZ E FILIAIS)**, inscrito(a) no CNPJ sob o nº **06.224.121/0011-75**, **NÃO CONSTA** como inadimplente no Banco Nacional de Devedores Trabalhistas.

Certidão emitida com base nos arts. 642-A e 883-A da Consolidação das Leis do Trabalho, acrescentados pelas Leis ns.º 12.440/2011 e 13.467/2017, e no Ato 01/2022 da CGJT, de 21 de janeiro de 2022. Os dados constantes desta Certidão são de responsabilidade dos Tribunais do Trabalho.

No caso de pessoa jurídica, a Certidão atesta a empresa em relação a todos os seus estabelecimentos, agências ou filiais.

A aceitação desta certidão condiciona-se à verificação de sua autenticidade no portal do Tribunal Superior do Trabalho na Internet (<http://www.tst.jus.br>).

Certidão emitida gratuitamente.

#### **INFORMAÇÃO IMPORTANTE**

Do Banco Nacional de Devedores Trabalhistas constam os dados necessários à identificação das pessoas naturais e jurídicas inadimplentes perante a Justiça do Trabalho quanto às obrigações estabelecidas em sentença condenatória transitada em julgado ou em acordos judiciais trabalhistas, inclusive no concernente aos recolhimentos previdenciários, a honorários, a custas, a emolumentos ou a recolhimentos determinados em lei; ou decorrentes de execução de acordos firmados perante o Ministério Público do Trabalho, Comissão de Conciliação Prévia ou demais títulos que, por disposição legal, contiver força executiva.



## Pregão/Concorrência Eletrônica

Esta licitação possui 1 Ata Complementar

[Ver Ata Original](#)

985457.82023 .8076 .4597 .8121458800



GOVERNO DO ESTADO DO PARANÁ  
PREFEITURA MUNICIPAL DE NOVA SANTA BÁRBARA PR

**Ata de Realização do Pregão Eletrônico - Complementar Nº 1**  
Nº 00008/2023

Às 09:00 horas do dia 30 de março de 2023, reuniram-se o Pregoeiro Oficial deste Órgão e respectivos membros da Equipe de Apoio, designados pelo instrumento legal Portaria nº 012/2022 de 23/02/2023, em atendimento às disposições contidas na Lei Nº 10.520 de 17 de julho de 2002 e no Decreto Nº 10.024 de 20 de setembro de 2019, referente ao Processo Nº 12/2023, para realizar os procedimentos relativos ao Pregão Nº 00008/2023. Modo de disputa: Aberto. Objeto: Aquisição de 01 (uma) motoniveladora, zero km, para atender a demanda da Secretaria Municipal de Obras, tendo em vista Em razão dos recursos apresentados que foram considerados procedentes.

**Item: 1****Descrição:** Motoniveladora**Descrição Complementar:** Motoniveladora Potência Operacional Máxima: 170 HP, Peso: 15.000 KG, Largura Lâmina: 3.200 MM, Espessura Lâmina: 20 MM, Capacidade Tanque Combustível: 280 L, Tipo Roda: Pneu 14,0" X 24"-12, Características Adicionais: Alarme De Ré/Ar Condicionado**Tratamento Diferenciado:** -**Quantidade:** 1**Unidade de fornecimento:** Unidade**Valor Estimado:** R\$ 1.100.000,0000**Situação:** Aceito e Habilitado com intenção de recurso**Aplicabilidade Decreto 7174:** Não**Aplicabilidade Margem de Preferência:** Não**Intervalo mínimo entre lances:** R\$ 100,00**Aceito para:** SHARK MAQUINAS PARA CONSTRUCAO LTDA, pelo melhor lance de R\$ 1.099.000,0000 .**Histórico****Item: 1 - Motoniveladora**

Não existem lances de desempate ME/EPP para o item

**Eventos do Item**

Evento	Data	Observações
Volta de fase	28/03/2023 16:11:53	Volta de Fase para Habilitação
Recusa de proposta	30/03/2023 09:03:26	Recusa da proposta. Fornecedor: WC VEICULOS & MAQUINAS LTDA, CNPJ/CPF: 21.744.769/0001-94, pelo melhor lance de R\$ 799.900,0000. Motivo: Conforme decisão do recurso interposto, peso operacional do equipamento ofertado ultrapassa o peso máximo fixado no termo de referência
Recusa de proposta	30/03/2023 09:04:11	Recusa da proposta. Fornecedor: YAMADIESEL COMERCIO DE MAQUINAS LTDA, CNPJ/CPF: 22.087.311/0001-72, pelo melhor lance de R\$ 800.000,0000. Motivo: Peso operacional do equipamento ofertado ultrapassa o peso máximo fixado no termo de referência
Recusa de proposta	30/03/2023 09:04:23	Recusa da proposta. Fornecedor: IMPERIOGN COMERCIO DE MAQUINAS EQUIPAMENTOS E SERVICOS LTDA, CNPJ/CPF: 37.912.700/0001-62, pelo melhor lance de R\$ 899.500,0000. Motivo: Peso operacional do equipamento ofertado ultrapassa o peso máximo fixado no termo de referência
Recusa de proposta	30/03/2023 09:04:31	Recusa da proposta. Fornecedor: JRM CAR LOCADORA DE VEICULOS LTDA, CNPJ/CPF: 32.193.928/0001-26, pelo melhor lance de R\$ 910.000,0000. Motivo: Peso operacional do equipamento ofertado ultrapassa o peso máximo fixado no termo de referência
Recusa de proposta	30/03/2023 09:04:45	Recusa da proposta. Fornecedor: CARINE CRISTINE LORENA SILVA COMERCIO E SERVICOS, CNPJ/CPF: 45.740.924/0001-62, pelo melhor lance de R\$ 938.000,0000. Motivo: Peso operacional do equipamento ofertado ultrapassa o peso máximo fixado no termo de referência
Recusa de proposta	30/03/2023 09:05:01	Recusa da proposta. Fornecedor: ENGEMAC MAQUINAS E EQUIPAMENTOS LTDA, CNPJ/CPF: 42.282.506/0001-80, pelo melhor lance de R\$ 939.000,0000. Motivo: Peso operacional do equipamento ofertado ultrapassa o peso máximo fixado no termo de referência

Recusa de proposta	30/03/2023 09:05:17	Recusa da proposta. Fornecedor: FORZA DISTRIBUIDORA LTDA, CNPJ/CPF: 46.135.499/0001-45, pelo melhor lance de R\$ 970.000,0000. Motivo: Peso operacional do equipamento ofertado ultrapassa o peso máximo fixado no termo de referência
Abertura do prazo - Convocação anexo	30/03/2023 09:05:32	Convocado para envio de anexo o fornecedor SHARK MAQUINAS PARA CONSTRUCAO LTDA, CNPJ/CPF: 06.224.121/0011-75.
Encerramento do prazo - Convocação anexo	30/03/2023 09:20:22	Encerrado o prazo de Convocação de Anexo pelo fornecedor SHARK MAQUINAS PARA CONSTRUCAO LTDA, CNPJ/CPF: 06.224.121/0011-75.
Aceite de proposta	30/03/2023 09:24:58	Aceite individual da proposta. Fornecedor: SHARK MAQUINAS PARA CONSTRUCAO LTDA, CNPJ/CPF: 06.224.121/0011-75, pelo melhor lance de R\$ 1.099.000,0000.
Habilitação de fornecedor	30/03/2023 09:28:18	Habilitação individual da proposta. Fornecedor: SHARK MAQUINAS PARA CONSTRUCAO LTDA, CNPJ/CPF: 06.224.121/0011-75, pelo melhor lance de R\$ 1.099.000,0000.
Registro de intenção de recurso	30/03/2023 09:30:51	Registro de Intenção de Recurso. Fornecedor: YAMADIESEL COMERCIO DE MAQUINAS LTDA CNPJ/CPF: 22087311000172. Motivo: Bom dia...Manifestamos intenção de recurso por não concordar com a decisão apresentada, pois conforme o catálogo apresentado em nossa proposta, atendemos as exigências do edital em rel
Aceite de intenção de recurso	30/03/2023 10:01:42	Intenção de recurso aceita. Fornecedor: YAMADIESEL COMERCIO DE MAQUINAS LTDA, CNPJ/CPF: 22087311000172.

**Intenções de Recurso para o Item**

CNPJ/CPF	Data/Hora do Recurso	Data/Hora Admissibilidade	Situação
22.087.311/0001-72	30/03/2023 09:30	30/03/2023 10:01	Aceito
<b>Motivo Intenção:</b> Bom dia...Manifestamos intenção de recurso por não concordar com a decisão apresentada, pois conforme o catálogo apresentado em nossa proposta, atendemos as exigências do edital em relação ao peso operacional que é de 15.000 a 16.000kg, onde nossa máquina apresenta de 15.970kg a 17.150kg, portanto atende as especificações, podendo ser configurada e entregue de acordo com o peso operacional apresentado na proposta que é de 15.970kg. Demais comprovações serão apresentadas na peça recursal.			

**Troca de Mensagens**

	Data	Mensagem
Sistema	28/03/2023 16:11:53	Este pregão foi reagendado para 30/03/2023 09:00.
Sistema	28/03/2023 16:11:53	Sr(s) fornecedor(es), o item 1 está retornando à fase de Habilitação.
Pregoeiro	30/03/2023 09:00:21	Bom dia Srs. Licitantes
Sistema	30/03/2023 09:05:32	Senhor fornecedor SHARK MAQUINAS PARA CONSTRUCAO LTDA, CNPJ/CPF: 06.224.121/0011-75, solicito o envio do anexo referente ao item 1.
Pregoeiro	30/03/2023 09:06:04	Para SHARK MAQUINAS PARA CONSTRUCAO LTDA - Bom dia. Sr. Licitante, solicito negociar o valor proposto.
Pregoeiro	30/03/2023 09:11:10	Para SHARK MAQUINAS PARA CONSTRUCAO LTDA - É possível um desconto no valor ofertado?
06.224.121/0011-75	30/03/2023 09:11:18	Bom dia, infelizmente estamos no limite, o máximo que conseguimos chegar é R\$1.095.000,00.
Pregoeiro	30/03/2023 09:11:55	Para SHARK MAQUINAS PARA CONSTRUCAO LTDA - Favor apresentar o desconto na proposta ajustada que deverá ser enviada no prazo máximo de 03 (três) horas. Obrigada
Sistema	30/03/2023 09:20:22	Senhor Pregoeiro, o fornecedor SHARK MAQUINAS PARA CONSTRUCAO LTDA, CNPJ/CPF: 06.224.121/0011-75, enviou o anexo para o item 1.
Sistema	30/03/2023 09:28:18	Srs. Fornecedores, está aberto o prazo para registro de intenção de recursos para os itens/grupos na situação de 'aceito e habilitado' ou 'cancelado no julgamento'.
Pregoeiro	30/03/2023 09:28:33	Foi informado o prazo final para registro de intenção de recursos: 30/03/2023 às 10:58:00.
Pregoeiro	30/03/2023 09:29:50	Foi informado nova data de fechamento de prazo para registro de intenção de recurso: 30/03/2023 às 10:00:00.

**Eventos da Licitação**

Evento	Data/Hora	Observações
--------	-----------	-------------

Volta de fase	28/03/2023 16:11:53	Em razão dos recursos apresentados que foram considerados procedentes . Reagendado para: 30/03/2023 09:00
Abertura do prazo	30/03/2023 09:28:18	Abertura de prazo para intenção de recurso
Fechamento do prazo	30/03/2023 09:28:33	Fechamento de prazo para registro de intenção de recurso: 30/03/2023 às 10:58:00.
Fechamento do prazo	30/03/2023 09:29:50	Fechamento de prazo para registro de intenção de recurso reagendado para: 30/03/2023 às 10:00:00. Justificativa: Prazo estipulado no edital de 30 minutos

Data limite para registro de recurso: 04/04/2023.

Data limite para registro de contrarrazão: 10/04/2023.

Data limite para registro de decisão: 17/04/2023.

Após encerramento da Sessão Pública, os licitantes melhores classificados foram declarados vencedores dos respectivos itens. Foi divulgado o resultado da Sessão Pública e foi concedido o prazo recursal conforme preconiza o artigo 45 , do Decreto Nº 10.024 de 20 de setembro de 2019. Nada mais havendo a declarar, foi encerrada a sessão às 10:03 horas do dia 30 de março de 2023, cuja ata foi lavrada e assinada pelo Pregoeiro e Equipe de Apoio.

ELAINE CRISTINA LUDITK DOS SANTOS  
**Pregoeiro Oficial**

*Luz Flávio dos Santos*  
LUIZ FLAVIO DOS SANTOS  
**Equipe de Apoio**

PATRICIA DE SOUZA DOS ANJOS SIQUEIRA  
**Equipe de Apoio**

[Ver Ata Original](#)



Imprimir o  
**Relatório**

[Voltar](#)

