



PREFEITURA MUNICIPAL

NOVA SANTA BÁRBARA

PREGÃO ELETRÔNICO n.º 8/2018

Processo Administrativo n.º 12/2018

OBJETO: Registro de preços para eventual aquisição de materiais de expediente, materiais esportivos, materiais para artesanato, brinquedos, enfeites natalinos, suprimentos de informática e outros.

RECEBIMENTO DAS PROPOSTAS: das 08h00min do dia 19/03/2018 às 07h59min do dia 02/04/2018.

ABERTURA DAS PROPOSTAS: das 08h00min às 08h59min do dia 02/04/2018.

INÍCIO DA SESSÃO DE DISPUTA DE PREÇOS: às 09h00min do dia 02/04/2018.

LOCAL: www.bll.org.br "Acesso Identificado no link - licitações"

VALOR MÁXIMO: R\$ 250.707,77 (duzentos e cinquenta mil, setecentos e sete reais e setenta e sete centavos).

VOLUME IV

VOLTA ÀS AULAS 2018
A LISTA DO SEU FILHO ESTÁ AQUI...
COMPRE 100% DOS ITENS
SEM SAIR DE CASA

(https://www.papelariaartnova.com.br/lista-material-escolar/)

(https://www.papelariaartnova.com.br/)

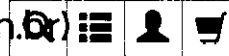

↑ (https://www.papelariaartnova.com.br/)

Escritório e Papelaria (https://www.papelariaartnova.com.br/escritorio-e-papelaria/)

Porta Caneta e Lembrete (https://www.papelariaartnova.com.br/escritorio-e-papelaria/porta-caneta-e-lembrete/)

Organizador de Mesa Office Preto (Metal) - VMP

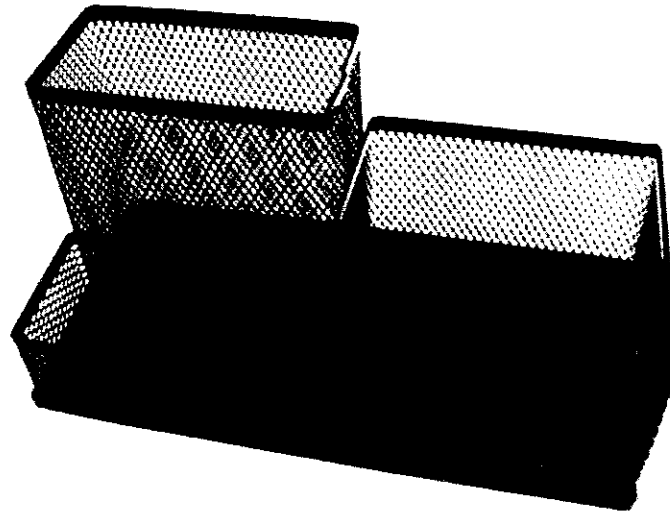

(https://www.papelariaartnova.com.br/img/products/organizador-de-mesa-office-preto-metal---vmp_1_1200.jpg)



👍 Curtir Seja o primeiro de seus amigos a curtir isso.

Outros produtos: VMP (https://www.papelariaartnova.com.br/vmp/)

Código do produto: 9518

Avaliação 0.0 | 0 Comentários

R\$ 21,17 à vista (5% desconto)

No cartão: **R\$ 22,28**

Organizador de Mesa Office Preto (Metal) - VMP na Papelaria Art Nova (R\$ 21.17 à vista ou em 1x de R\$ 21.17 sem juros)

Quantidade

1

Consulte o prazo de entrega do seu pedido

* Informe seu CEP

Calcular

Home (/) ▶ Tecnologia (/tecnologia) ▶ Ferramentas (/tecnologia/ferramentas.html) ▶ Whois

Whois

papelariaartnova.com.br

CONSULTAR

Para resultados com informações de contato clique aqui. ()

Copyright © NIC.br

A utilização dos dados abaixo é permitida somente conforme descrito no Termo de Uso em <https://registro.br/termo> (<https://registro.br/termo>), sendo proibida a sua distribuição, comercialização ou reprodução, em particular para fins publicitários ou propósitos similares.

2018-02-07 15:48:55 (BRST -02:00)

Modo Clássico ()

domínio: papelariaartnova.com.br
 titular: Papelaria Art Nova Ltda
 documento: 02.805.642/0001-93
 responsável: LUIZ FERNANDO DELFIAL DE SOUZA
 país: BR
 c-titular: LFDS015
 c-admin: LFDS015
 c-técnico: FCB60
 c-cobrança: LFDS015
 servidor DNS: ns1.unixsis.net
 status DNS: 06/02/2018 AA
 último AA: 06/02/2018
 servidor DNS: ns2.unixsis.net
 status DNS: 06/02/2018 AA
 último AA: 06/02/2018
 criado: 14/04/2009 #5469807
 alterado: 16/10/2016
 expiração: 14/04/2021
 status: Publicado

Contato (ID): LFDS015
 nome: Luiz Fernando Delfial de Souza
 e-mail: contato@papelariaartnova.com.br
 país: BR
 criado: 21/03/2016
 alterado: 21/03/2016

Contato (ID): FCB60
 nome: Flavio Caio Ferreira Bruschi
 e-mail: mkx@mkx.com.br
 país: BR
 criado: 13/12/2000
 alterado: 02/03/2015

Problemas de segurança e spam também devem ser reportados ao cert.br, <http://cert.br/> (<http://cert.br/>), respectivamente para cert@cert.br (<mailto:cert@cert.br>) e mail-abuse@cert.br (<mailto:mail-abuse@cert.br>).

whois.registro.br (<https://whois.registro.br>) aceita somente consultas diretas. Tipos de consultas são: domínio (.br), titular (entidade), ticket, provedor, contato (ID), bloco CIDR, IP e ASN.



O que você procura?

Escritório

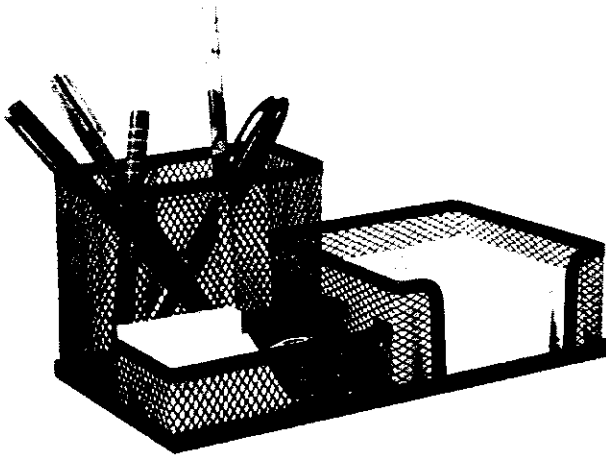

ORGANIZADOR DE MESA OFFICE ARAMADO METAL VMP REF.236.26 23359

www.portinfo.com.br/organizador-de-mesa-office-aramado-metal-vmp-ref-236-26

236.26 23359

R\$ 17,90

R\$ 17,01 à vista com desconto no boleto

(Avalie agora!)

CALCULAR

Home (/) ▶ Tecnologia (/tecnologia) ▶ Ferramentas (/tecnologia/ferramentas.html) ▶ Whois

Whois

portinfo.com.br

CONSULTAR

Para resultados com informações de contato clique aqui. ()

Copyright © NIC.br

A utilização dos dados abaixo é permitida somente conforme descrito no Termo de Uso em <https://registro.br/termo> (<https://registro.br/termo>), sendo proibida a sua distribuição, comercialização ou reprodução, em particular para fins publicitários ou propósitos similares.

~2018-02-07 15:50:05 (BRST -02:00)

Modo Clássico ()

domínio: portinfo.com.br
 titular: Port Distribuidora de Informatica e Papelaria Ltda
 documento: 08.228.010/0002-71
 responsável: Helio Calixto de Souza
 país: BR
 c-titular: PODIS2
 c-admin: MAA276
 c-técnico: LOP2
 c-cobrança: MAA276
 servidor DNS: plesk.strema.com.br
 status DNS: 04/02/2018 AA
 último AA: 04/02/2018
 servidor DNS: skyhawk.strema.com.br
 status DNS: 04/02/2018 AA
 último AA: 04/02/2018
 criado: 24/05/2000 #347709
 alterado: 10/05/2014
 expiração: 24/05/2024
 status: Publicado

Contato (ID): PODIS2
 nome: Port Distri
 e-mail: ti@portinfo.com.br
 país: BR
 criado: 05/08/2009
 alterado: 05/05/2014

Contato (ID): LOP2
 nome: Luiz Octavio R. Pires
 e-mail: registro.lop2@sac.brcom.com.br
 país: BR
 criado: 19/02/1998
 alterado: 26/06/2007

Contato (ID): MAA276
 nome: Mauro Araújo
 e-mail: fap-maraujo@brcom.com.br
 país: BR
 criado: 13/08/1999
 alterado: 23/04/2004

Problemas de segurança e spam também devem ser reportados ao cert.br, <http://cert.br/> (<http://cert.br/>), respectivamente para cert@cert.br (<mailto:cert@cert.br>) e abuse@cert.br (<mailto:mail-abuse@cert.br>).

Papelaria e Escritório

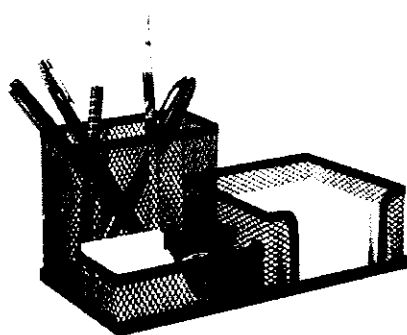

Porta Lápis Caneta Lembrete Organizador Mesa Telado Aço

De: ~~R\$ 27,90~~

Por: R\$ 23,90



0

Cor

- Adesivos de Sinalização
- Artigos para Lojas e Comércio em Geral
- Acessórios
- Automotivo
- Brinquedos
- Eletrônicos
- Ferramentas
- Festas e Eventos
- Infoática
- Letreiros
- saúde e Beleza
- Utilidades Para o Lar



PAGAMENTO SEGURO ATRAVÉS DAS PLATAFORMAS BCASH, PAG SEGURO, MERCADO PAGO, MOIP POR DEPÓSITO BANCÁRIO CAIXA ECONÔMICA, SANTANDER, BRADESCO OU ACERTE POR EMAIL.

NOS SITE CALCULA O VALOR DO FRETE VIA PAC OU SEDEX NO MOMENTO DE FINALIZAR A COMPRA. SE PRECISAR, ADICIONE O(S) PRODUTO(S) NO CARRINHO, VÁ EM FINALIZAR COMPRA E CALCULE O VALOR DO FRETE. SE PREFERIR ENTRE EM CONTATO E TIRE SUAS DÚVIDAS QUE SERÃO RESPONDIDAS, INCLUSIVE CÁLCULO DO FRETE.

<https://registro.br>**IMPrensa**
[\(HTTP://NIC.BR/IMPrensa/\)](http://NIC.BR/IMPrensa/)[\(/rss-br.xml\)](#)[ACESSAR CONTA \(/2/login\)](#)[Home \(/\)](#) ▶ [Tecnologia \(/tecnologia\)](#) ▶ [Ferramentas \(/tecnologia/ferramentas.html\)](#) ▶ **Whois**

Whois

brasilutilidades.com.br

CONSULTAR

Para resultados com informações de contato clique aqui. ()

Copyright © NIC.br

A utilização dos dados abaixo é permitida somente conforme descrito no Termo de Uso em <https://registro.br/termo> (<https://registro.br/termo>), sendo proibida a sua distribuição, comercialização ou reprodução, em particular para fins publicitários ou propósitos similares.

-2018-02-07 15:51:51 (BRST -02:00)

Modo Clássico ()

domínio: brasilutilidades.com.br
titular: M A da Costa Serviços e Utilidades
documento: 13.136.654/0001-99
responsável: Marielson Alves da Costa
país: BR
c-titular: MAAC0568
c-admin: MAAC0568
c-técnico: MAAC0568
c-cobrança: MAAC0568
servidor DNS: ns1.loja2.com.br
status DNS: 06/02/2018 AA
último AA: 06/02/2018
servidor DNS: ns2.loja2.com.br
status DNS: 06/02/2018 AA
último AA: 06/02/2018
saci: yes
criado: 18/05/2013 #11479835
alterado: 31/10/2017
expiração: 18/05/2018
status: Publicado

Contato (ID): MAAC0568
nome: Marielson Alves da Costa
e-mail: madacostautilidades@hotmail.com
país: BR
criado: 18/05/2013
alterado: 01/06/2017

Problemas de segurança e spam também devem ser reportados ao cert.br, <http://cert.br/> (<http://cert.br/>), respectivamente para cert@cert.br (<mailto:cert@cert.br>) e mail-abuse@cert.br (<mailto:mail-abuse@cert.br>).

whois.registro.br (<https://whois.registro.br>) aceita somente consultas diretas. Tipos de consultas são: domínio (.br), titular (entidade), ticket, provedor, contato (ID), bloco CIDR, IP e ASN.

[\(http://www.cgi.br/\)](http://www.cgi.br/)

MEDIA
R\$ 4,08

MEDIANA
R\$ 2,55

MENOR
R\$ 1,68

FILTROS APLICADOS

Descrição

Nome do Material (PDM)

PRANCHETA PORTÁTIL, EUCATEX, 340 MM, 230 MM, MARROM, COM PEGADOR METÁLICO PRANCHETA PORTÁTIL

Quantidade total de registros: 131

Registros apresentados: 1 a 50

Identificação da Compra	Número do Item	Modalidade	Código do CATMAT	Item	Unidade de Fornecimento	Quantidade Ofertada	Valor Unitário	Fornecedor	Órgão	UASG	Data da Compra
00020/2016	00156	Pregão	278852	PRANCHETA PORTATIL	UNIDADE	500	R\$1,68	DALEN SUPRIMENTOS PARA INFORMATICA E PAPELARIA EIRELI - EPP	COMANDO DO EXERCITO	160478 - 13 REGIMENTO DE CAVALARIA MECANIZADO	11/10/2016
00005/2016	00318	Pregão	278852	PRANCHETA PORTATIL	UNIDADE	1.200	R\$1,74	DALEN SUPRIMENTOS PARA INFORMATICA E PAPELARIA EIRELI - EPP	COMANDO DO EXERCITO	160498 - 2 BATALHAO DE INFANTARIA LEVE	01/08/2016
00005/2016	00040	Pregão	278852	PRANCHETA PORTATIL	UNIDADE	180	R\$1,85	SULBOX COMERCIAL EIRELI - EPP	COMANDO DO EXERCITO	160216 - 5 ESQUADRAO DE CAVALARIA MECANIZADA	13/02/2017
00009/2016	00083	Pregão	278852	PRANCHETA PORTATIL	UNIDADE	1.050	R\$1,87	INFOTRIZ COMERCIAL EIRELI - EPP	COMANDO DO EXERCITO	160211 - 20 BATALHAO DE INFANTARIA BLINDADO	18/05/2017
00135/2016	00060	Pregão	278852	PRANCHETA PORTATIL	UNIDADE	3.540	R\$1,89	PAPELARIA PAPER BOX LTDA - EPP	MINISTERIO DA SAUDE	250106 - HOSPITAL GERAL DO ANDARAÍ	12/06/2017
00139/2017	00011	Pregão	278852	PRANCHETA PORTATIL	UNIDADE	10	R\$1,90	GOIASPAPER DISTRIBUIDORA LTDA - EPP	DEPTO. NAC. DE INFRA-ESTRUTURA DE TRANSPORTES	393011 - SUP. REG. DO DNIT NOS ESTADOS DE GOIAS E DF	18/05/2017
00004/2015	00136	Pregão	278852	PRANCHETA PORTATIL	UNIDADE	550	R\$1,90	MAXIM QUALITTA COMERCIO LTDA - ME	COMANDO DO EXERCITO	160147 - 47 BATALHAO E INFANTARIA - MEX/MS	23/02/2016
00005/2016	00381	Pregão	278852	PRANCHETA PORTATIL	UNIDADE	1.000	R\$1,90	AIYRA COMERCIAL - EIRELI - EPP	COMANDO DO EXERCITO	160457 - BASE DE ADMINISTRACAO E APOIO DA 2A RM MEX/SP	17/03/2017



Relatório de Cotação: Cotação Rápida 280

Pesquisa concluída no dia 07/09/2017 16:07:00 (IP: 177.229.160.106)

ITEM	PREÇOS	VALOR UNIT. (COMPRASNET)	QUANTIDADE	TOTAL	
1) PRENDEDOR PAPEL	3	R\$10,92	1 Unidade	R\$10,92	
Preço ComprasNet	Órgão Público		Identificação	Data Licitação	Preço
1	MINISTÉRIO DA EDUCAÇÃO UNIVERSIDADE FEDERAL DE CAMPINA GRANDE HOSPITAL UNIVERSITÁRIO JÚLIO M BANDEIRA MELLO		NºPregão:112016 UASG:158705	12/09/2017	R\$10,92
Média dos Preços Obtidos R\$10,92					
Valor Global:				R\$10,92	

Detalhamento dos Itens

Item 1: PRENDEDOR PAPEL R\$10,92

Quantidade	Descrição	Observação
1 Unidade	Prendedor de papel. Binder Clip. Corpo de metal com pintura epoxi e presilha em aço inoxidável. Cor: preto Tamanho: 15mm prende até 60fls. Caixa com 60 unidades.	
Preço (ComprasNet) 1: Média das 3 Melhores Propostas Finais		R\$10,92
Órgão: MINISTERIO DA EDUCACAO UNIVERSIDADE FEDERAL DE CAMPINA GRANDE HOSPITAL UNIVERSITARIO JULIO M BANDEIRA MELLO		Data: 12/09/2017 08:06
Objeto: Aquisição de materiais de expediente, processamento de dados e informática, e utensílios de cozinha em geral.		Modalidade: Pregão Eletrônico
Descrição: PRENDEDOR PAPEL - Prendedor de papel. Binder Clip. Corpo de metal com pintura epoxi e presilha em aço inoxidável. Cor: preto Tamanho: 15mm prende até 60fls. Caixa com 60 unidades.		SRP: SIM
CatMat: 54674 - PRENDEDOR PAPEL, PRENDEDOR DE PAPEL		Identificação: NºPregão:112016, UASG:158705
		Lote/Item: /01
		Ata: Link Ata
		Adjudicação: 25/09/2017 15:27
		Homologação: 25/09/2017 15:11
		Fonte: www.comprasgovernamentais.gov.br
		Quantidade: 100
		Unidade: Caixa com 60 unid.
		UF: PB

CNPJ	RAZÃO SOCIAL DO FORNECEDOR	VALOR DA PROPOSTA FINAL
14.004.528/0001-43 * VENCEDOR *	GOLDSERV COMERCIAL EIRELI - ME	R\$10,89

Marca: BRW
Fabricante: BRW
Modelo: PRBTD
Descrição: Prendedor de papel binder clip. Corpo de metal com pintura epóxi e presilha em aço inoxidável. Cor: preto. Tamanho: 15mm prende até 60ffs. Caixa com 50 unidades.

Endereço: R VC 84, 16
Telefone: (62) 03093-2044
Email: mdadditional@netgo.com.br

22.966.860/0001-17 L.R. COMERCIO DE EPIS LTDA- EPP R\$10,90

Marca: BRW
Fabricante: BRW
Modelo: PRNDCCB.PAPL
Descrição: Prendedor de papel binder clip. Corpo de metal com pintura epóxi e presilha em aço inoxidável. Cor: preto. Tamanho: 15mm. prende até 60ffs. Caixa com 50 unidades.

Endereço: R. COSTA GEDONALDO VIEIRA, 10
Telefone: (14) 08682-8561
Email: fiscoaj@FANTONSGERMINI.COM.BR

12.811.487/0001-71 MULTISUL COMERCIO E DISTRIBUICAO LTDA - ME R\$10,97

Marca: BRW
Fabricante: BRW
Modelo: Prendedor de papel
Descrição: Prendedor de papel binder clip. Corpo de metal com pintura epóxi e presilha em aço inoxidável. Cor: preto. Tamanho: 15mm prende até 60ffs. Caixa com 50 unidades.

Estado: RS
Cidade: Erechim
Endereço: R SERGIPE, 572
Telefone: (54) 3820-3410
Email: mclclass@mclclass.com.br



Relatório de Cotação: Cotação Rápida 281

Pesquisa concluída em dia 07/02/2019 16:14:17 (IP: 177.220.160.160)

ITEM	PREÇOS	VALOR UNIT. (COMPRASNET)	QUANTIDADE	TOTAL
1) REDE ESPORTE	3	R\$88,44	1 Unidade	R\$88,44
Preço ComprasNet	Órgão Público		Identificação	Data Licitação
1	MINISTÉRIO DA DEFESA Comando do Exército Comando Militar da Amazônia 17ª Brigada de Infantaria de Selva		NºPregão:42017 / UASG:160349	30/10/2017
			Média dos Preços Obtidos: R\$88,44	
			Valor Global:	R\$88,44

Detalhamento dos Itens

Item 1: REDE ESPORTE R\$88,44

Quantidade	Descrição	Observação
1 Unidade	Rede futsal ou handebol, tamanho oficial, confeccionada em fio de polietileno trançado, com espessura mínima de 3,0 mm.	

Preço (ComprasNet) 1: Média das 3 Melhores Propostas Finais R\$88,44

Órgão: MINISTERIO DA DEFESA
Comando do Exército
Comando Militar da Amazônia
17ª Brigada de Infantaria de Selva

Data: 30/10/2017 12:02

Modalidade: Pregão Eletrônico

SRP: SIM

Identificação: NºPregão:42017 / UASG:160349

Lote/Item: 225

Ata: Link Ata

Objeto: Aquisição de Material Educativo e Esportivo.

Descrição: REDE ESPORTE - Rede futsal ou handebol, tamanho oficial, confeccionada em fio de polietileno trançado, com espessura mínima de 3,0 mm.

Adjudicação: 06/11/2017 16:40

CatMat: 67300 - REDE ESPORTE, REDE DE ESPORTE - COMPONENTE / ACESSORIO

Homologação: 02/11/2017 19:04

Fonte: www.comprasgovernamentais.gov.br

Quantidade: 05

Unidade: Unidade

UF: RO

CNPJ	RAZÃO SOCIAL DO FORNECEDOR	VALOR DA PROPOSTA FINAL
------	----------------------------	-------------------------

24.547.906/0001-99	ALLPER COMERCIAL EIRELI - ME	R\$88,10
--------------------	------------------------------	----------

* VENCEDOR *

Marcas: PANGUE

Fabricante: PANGUE

Modelo: PANGUE

Descrição: Rede futsal / handebol oficial confeccionada em fio polietileno trançado com espessura de 3,0 mm

RAZÃO SOCIAL DO FORNECEDOR

VALOR DA PROPOSTA FINAL

CNPJ

04.002.498/0001-92

Endereço:

R. GERVÂNIO ZYKANTCHICK, 200

Telefone:

(16) 09728-8726

Email:

ALLPERCOM@PROJAL.COM

Marca: Master Reque

Fabricante: Master Few

Modelo: REDE DE FUTSAL 3MM FS-L3

Descrição: Rede futsal / handebol oficial confeccionada em fio polietileno trançado com espessura de 3,0 mm. Modelo: REDE DE FUTSAL 3MM FS-L3. Marca: Master Reque. Fabricante: Master Few. Garantia: 12 meses.

Estado:

SP

Cidade:

Campos do Jordão

Endereço:

AV. ANTONETA, 1285

Nome de Contato:

Ricardo

Telefone:

(11) 09721-7898

Email:

bellsub@cmr.br

02.251.948/0001-83

NORTE UNIFORME INDUSTRIA E COMERCIO LTDA - ME

R\$389,00

Estado:

RS

Cidade:

Porto Velho

Endereço:

R. GUANABARA, 2861

Nome de Contato:

JESSEN RODRIGUES LOBO

Telefone:

(69) 3214-6115

Descrição: Rede futsal ou handebol tamanho oficial confeccionada em fio de polietileno trançado, com espessura mínima de 3,0 mm.

Modelo: EHS

Fabricante: EHS

Marca: EHS



Relatório de Cotação: Cotação Rápida 282

Pesquisa concluída no dia 07/02/2018 16:18:48 (IP: 177.220.160.106)

ITEM	PREÇOS	VALOR UNIT. (COMPRASNET)	QUANTIDADE	TOTAL	
01 REDE ESPORTE	3	R\$132,84	1 Unidade	R\$132,84	
Preço ComprasNet	Órgão Público		Identificação	Data Licitação	Preço
1	MINISTÉRIO DA EDUCAÇÃO INSTITUTO FEDERAL DE EDUCAÇÃO, CIÊNCIA E TECNOLOGIA DE SÃO PAULO Instituto Federal de Educação, Ciência e Tecnologia de São Paulo/Campus Cubatão		NPregão:93322017 / UASG:158332	18/10/2017	R\$132,84
Média dos Preços Obtidos: R\$132,84					
Valor Global:				R\$132,84	

Detalhamento dos Itens

Item 01 REDE ESPORTE R\$132,84

Quantidade	Descrição	Observação
1 Unidade	<p>Rede oficial para a modalidade de Voleibol, confeccionada em Polietileno, fio de seda 2 mm, malha de 10 x 10 cm. A rede deverá ter 1,00m de largura e 10m de comprimento. Na parte superior da rede deverá haver uma faixa horizontal, com 7cm de largura, feita de lona. Em cada extremidade desta faixa deverá haver uma abertura com ilhós metálico e revestimento interno em couro sintético nas pontas para amarração branca e costurada ao longo da extensão da rede. Na parte inferior da rede deverá haver outra faixa horizontal, com 5cm de largura, similar à faixa superior, as duas lonas deverão conter costura dupla. Com porta antenas.</p>	
Preço (ComprasNet) 1: Média das 3 Melhores Propostas Finais		R\$132,84
Órgão:	MINISTÉRIO DA EDUCAÇÃO INSTITUTO FEDERAL DE EDUCAÇÃO, CIÊNCIA E TECNOLOGIA DE SÃO PAULO Instituto Federal de Educação, Ciência e Tecnologia de São Paulo/Campus Cubatão	Data: 18/10/2017 09:00
Objeto:	A presente licitação tem como objeto a aquisição de materiais de consumo para atender as necessidades do ginásio poliesportivo, conforme condições, quantidades e exigências estabelecidas neste termo de referência, para o íisp - campus cubatão.	Modalidade: Pregão Eletrônico SRP: NÃO
Descrição:	REDE ESPORTE - Rede oficial para a modalidade de Voleibol, confeccionada em Polietileno, fio de seda 2 mm, malha de 10 x 10 cm. A rede deverá ter 1,00m de largura e 10m de comprimento. Na parte superior da rede deverá haver uma faixa horizontal, com 7cm de largura, feita de lona. Em cada extremidade desta faixa deverá haver uma abertura com ilhós metálico e revestimento interno em couro sintético nas pontas para amarração branca e costurada ao longo da extensão da rede. Na parte inferior da rede deverá haver outra faixa horizontal, com 5cm de largura, similar à faixa superior, as duas lonas deverão conter costura dupla. Com porta antenas.	Identificação: NPregão:93322017 / UASG:158332 Lote/Item: /1 Ata: Link Ata Adjudicação: 19/10/2017 12:30 Homologação: 23/10/2017 11:05 Fonte: www.comprasgovernamentais.gov.br Quantidade: 4 Unidade: UNIDADES UF: SP

CNPJ RAZÃO SOCIAL DO FORNECEDOR VALOR DA PROPOSTA FINAL

00.895.591/0001-57 CFNTURY COMERCIAL LTDA - ME R\$99,17

+ VENDEDOR

Marca: PANGUE

Fabricante: PANGUE

Modelo: REDE DE VOLEIBOL

Descrição: Rede oficial para a modalidade de Voleibol, confeccionada em Poliétileno, fio de seda 2 mm, malha de 10 x 10 cm. A rede deverá ter 1,00m de largura e 1,0m de comprimento. Na parte superior da rede deverá haver uma faixa horizontal, feita de lona. Em cada extremidade desta faixa deverá haver uma abertura com lino sintético e revestimento interno em couro sintético nas pontas para amarração branca e costurada ao longo da extensão da rede. Na parte inferior da rede deverá haver outra faixa horizontal, com 5cm de largura, similar à faixa superior, as duas lonas deverão conter costura dupla. Com p

na partes: MARIÁ/MOD. O. PANGUE / REDE DE VOLEIBOL

Estado: SP

Cidade: São Paulo

Endereço: R LEANDRO DURRÉ, 204

Telefone: (11) 3052-0454

Email: century.comercial@uol.com.br

25.290.146/0001-02 S A DA COSTA - ESPORTES - ME R\$99,42

Marca: duk sports

Fabricante: estacao esporte

Modelo: RVO/FA

Descrição: Rede oficial para a modalidade de Voleibol, confeccionada em Poliétileno, fio de seda 2 mm, malha de 10 x 10 cm. A rede deverá ter 1,00m de largura e 1,0m de comprimento. Na parte superior da rede deverá haver uma faixa horizontal, com 5cm de largura, feita de lona. Em cada extremidade desta faixa deverá haver uma abertura com lino sintético e revestimento interno em couro sintético nas pontas para amarração branca e costurada ao longo da extensão da rede. Na parte inferior da rede deverá haver outra faixa horizontal, com 5cm de largura, similar à faixa superior, as duas lonas deverão conter costura dupla. Com p

na partes:

Endereço:

03.217.016/0001-49 RPF COMERCIAL LTDA - EPP R\$200,00

Marca: Magnum

Fabricante: Magnum

Modelo: Volei

Descrição: Rede oficial para a modalidade de voleibol, confeccionada em polietileno, fio de seda 2 mm, malha de 10 x 10 cm. A rede deverá ter 1,00 m de largura e 1,0 m de comprimento. Na parte superior da rede deverá haver uma faixa horizontal, com 7 cm de largura, feita de lona. Em cada extremidade desta faixa de

na parte superior da rede deverá haver outra faixa horizontal, com 5 cm de largura, similar à faixa superior, as duas lonas deverão conter costura dupla. Com

na parte inferior da rede deverá haver outra faixa horizontal, com 5 cm de largura, similar à faixa superior, as duas lonas deverão conter costura dupla. Com

na partes:

Estado: PR

Cidade: Curitiba

Endereço: R BRASÍLIO ITIBERÉ, 97

Telefone: (41) 3015-5696

Email: escricon@escricon.com.br

212

[Lojas](#)
[Ajuda](#)
[Boa Tarde!](#)
[Meu Perfil](#)
[Carrinho](#)
[Home](#)
[Apresentação](#)
[Guilhotinas - Refiladoras de Papel](#)
[Refiladoras para Papéis](#)
[Veja mais produtos da Menno](#)
[Veja Similares](#)

Refiladora (extensão corte 450mm) 4fls base 450x210mm Menno CX 1 UN

Código: 661523

(0 avaliação)

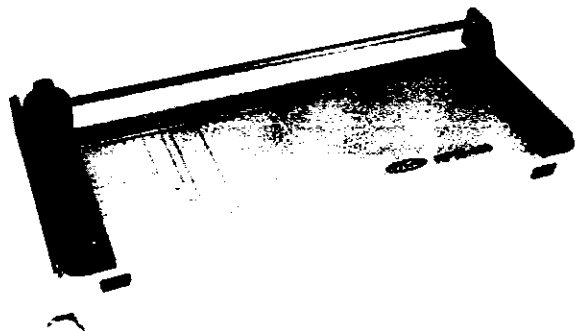
 Por: **R\$ 143,90**

Quantidade

1

Disponível: Site Televendas Lojas

[Avaliar Produto](#)
[Descrição do Produto](#)
[Compre Junto](#)
[Indique a um Amigo](#)

Compre Junto

Capa p/encadernação PVC 0,30 210x297 transp.rígido Plaspiral PT 50 UN
R\$ 37,40
[Adicionar ao Carrinho](#)

Perfurador de papel 04 furos p/10 fls P-410 Easy Office CX 1 UN
R\$ 59,90
[Adicionar ao Carrinho](#)

Descrição

Descrição

A Refiladora de Papéis é o produto ideal para dar precisão e acabamento em qualquer tipo de papéis antes de serem encadernados, perfurados ou simplesmente arquivados. De fácil manuseio e manutenção pode ser usada em empresas de encadernações, bibliotecas, escritórios de contabilidade e advocacia.

Características do Produto

- Peso aproximado: 2,5 Kg
- Comprimento de corte: 450 mm

Home (/) ▶ Tecnologia (/tecnologia) ▶ Ferramentas (/tecnologia/ferramentas.html) ▶ Whois

Whois

kalunga.com.br

CONSULTAR

Para resultados com informações de contato clique aqui. ()

Copyright © NIC.br

A utilização dos dados abaixo é permitida somente conforme descrito no Termo de Uso em <https://registro.br/termo> (<https://registro.br/termo>), sendo proibida a sua distribuição, comercialização ou reprodução, em particular para fins publicitários ou propósitos similares.

2018-02-07 16:31:09 (BRST -02:00)

Modo Clássico ()

domínio: kalunga.com.br
 titular: KALUNGA COMERCIO E INDUSTRIA GRAFICA LTDA
 documento: 43.283.811/0001-50
 responsável: Paulo Garcia
 país: BR
 c-titular: GJS2
 c-admin: GJS2
 c-técnico: PBK7
 c-cobrança: GJS2
 servidor DNS: ns1.kalunga.com.br 200.196.254.144
 status DNS: 04/02/2018 AA
 último AA: 04/02/2018
 servidor DNS: ns2.kalunga.com.br 200.196.254.145
 status DNS: 04/02/2018 AA
 último AA: 04/02/2018
 criado: 17/04/1997 #36909
 alterado: 11/01/2017
 expiração: 17/04/2020
 status: Publicado

Contato (ID): GJS2
 nome: Edmilson Bertoni da Gama
 e-mail: edmilson@kasolution.com.br
 país: BR
 criado: 16/03/1998
 alterado: 18/01/2008

Contato (ID): PBK7
 nome: Phillip Blanski Kim
 e-mail: kim@kalunga.com.br
 país: BR
 criado: 22/08/2005
 alterado: 02/09/2016

Problemas de segurança e spam também devem ser reportados ao cert.br, <http://cert.br/> (<http://cert.br/>), respectivamente para cert@cert.br (<mailto:cert@cert.br>) e mail-abuse@cert.br (<mailto:mail-abuse@cert.br>).

whois.registro.br (<https://whois.registro.br>) aceita somente consultas diretas. Tipos de consultas são: domínio (.br), titular (entidade), ticket, provedor, contato (ID), bloco CIDR, IP e ASN.

Seja bem-vindo! Faça seu login ou cadastre-se



Minha Conta

Meus Pedidos



(11) 3879-3879 | 0800 771 2468

sac@escritoriototal.com.br

Digite o que procura...



Meu carrinho
R\$ 0,00



Você está em: Página Inicial COPIADORA Refiladoras ^{Ambiente Seguro}

Código: 1377

REFILADORA DE PAPEL MENNO RPM 420 - CAP. DE CORTE: 4 FOLHAS DE 75G SEM MESA

FOTOS

Galeria

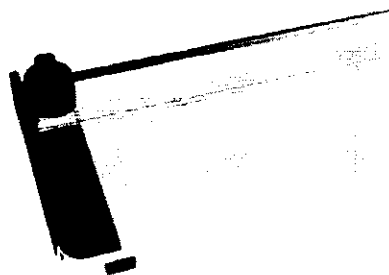

Marca: **Menno**

Modelo: **480**

Disponibilidade: **Postagem de 02 a 15 dias**

Referência: **1377**

Por: **R\$ 159,03**

+ VER TODAS AS FORMAS DE PAGAMENTOS

Quantidade: **1**



Q PASSE O MOUSE E VEJA DETALHES

SIMULADOR DE FRETE

Home (/) ▶ Tecnologia (/tecnologia) ▶ Ferramentas (/tecnologia/ferramentas.html) ▶ Whois

Whois

escritoriotal.com.br

CONSULTAR

Para resultados com informações de contato clique aqui. ()

Copyright © NIC.br

A utilização dos dados abaixo é permitida somente conforme descrito no Termo de Uso em <https://registro.br/termo> (<https://registro.br/termo>), sendo proibida a sua distribuição, comercialização ou reprodução, em particular para fins publicitários ou propósitos similares.

2018-02-07 16:30:53 (BRST -02:00)

Modo Clássico ()

domínio: escritoriotal.com.br
titular: Ronaldo T. P. Flores - Aunimaq
documento: 56.131.857/0001-03
responsável: Ronaldo Flores
país: BR
c-titular: RTF24
c-admin: RTF24
c-técnico: RTF24
c-cobrança: RTF24
servidor DNS: ns1.ecomt.com.br
status DNS: 04/02/2018 AA
último AA: 04/02/2018
servidor DNS: ns2.ecomt.com.br
status DNS: 04/02/2018 AA
último AA: 04/02/2018
criado: 11/04/2008 #4381151
alterado: 18/01/2018
expiração: 11/04/2018
status: Publicado
provedor: LOCAWEB (2)

Contato (ID): RTF24
nome: RONALDO TADEU PEREZ FLORES
e-mail: ronaldo@aunimaq.com.br
país: BR
criado: 07/10/2000
alterado: 12/12/2016

Problemas de segurança e spam também devem ser reportados ao cert.br, <http://cert.br/> (<http://cert.br/>), respectivamente para cert@cert.br (<mailto:cert@cert.br>) e mail-abuse@cert.br (<mailto:mail-abuse@cert.br>).

whois.registro.br (<https://whois.registro.br>) aceita somente consultas diretas. Tipos de consultas são: domínio (.br), titular (entidade), ticket, provedor, contato (ID), bloco CIDR, IP e ASN.

(<http://www.cgi.br/>)

rcbrasil

☰

🔍
🛒



DESCONTOS INCRÍVEIS
BOLETO OU DÉBITO



ATENDIMENTO
PERSONALIZADO E ONLINE



ENVIO RÁPIDO
ECONÔMICO OU EXPRESSO



LOJA 100% SEGURA
SEUS DADOS PROTEGIDOS

Refiladora Copiatic 420 Menno + Kit 3 Navalhas Reposição

Galeria

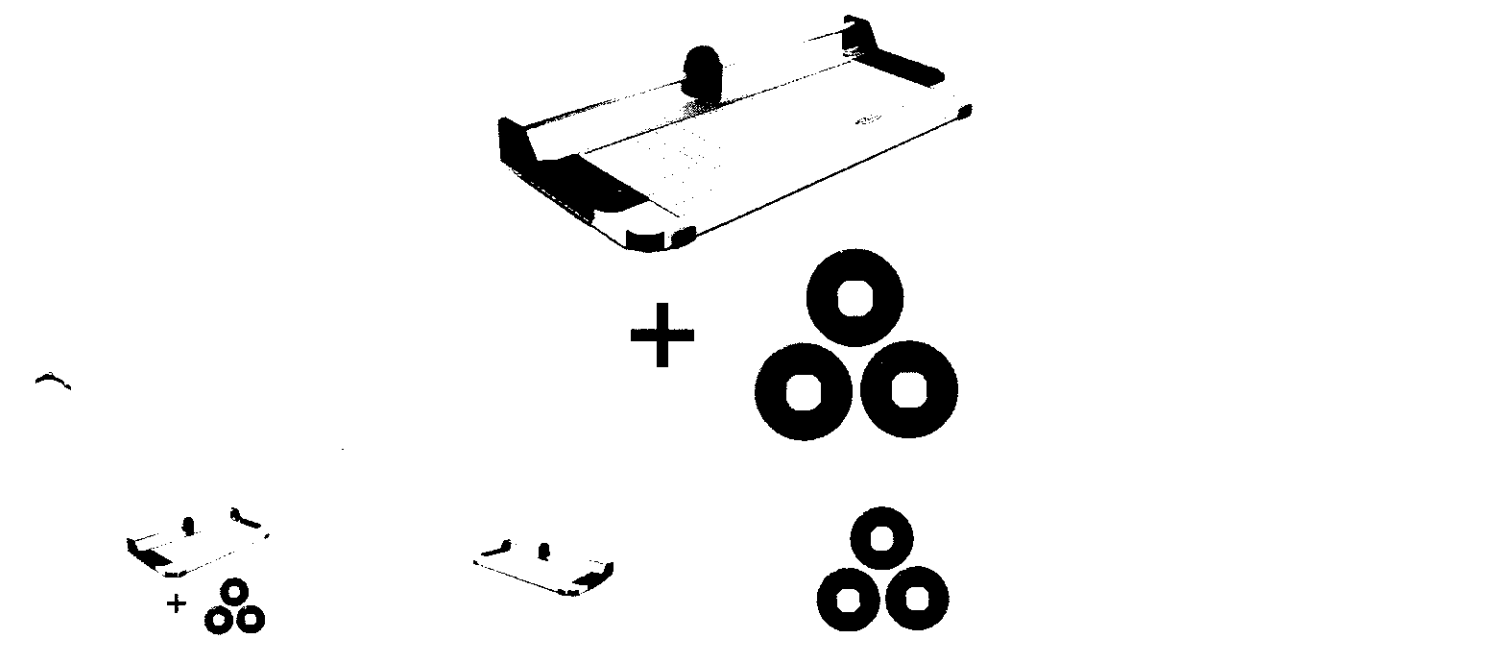

Gosto 0 Tweet

Partilhar

REFILADORA DE PAPEL GUILHOTINA A3 MENNO 420 CORTE 450MM CORTA ATÉ 4 FOLHAS SIMULTÂNEAS + KIT 3 NAVALHAS - MENNO

DESTAQUE

R\$ 197,48

Bate-papo ao vivo com um atendente!

Online ^

[Home \(/\)](#) ▶ [Tecnologia \(/tecnologia\)](#) ▶ [Ferramentas \(/tecnologia/ferramentas.html\)](#) ▶ **Whois**

Whois

rcbrasil.com.br

[CONSULTAR](#)

Para resultados com informações de contato clique aqui. ()

Copyright © NIC.br

A utilização dos dados abaixo é permitida somente conforme descrito no Termo de Uso em <https://registro.br/termo> (<https://registro.br/termo>), sendo proibida a sua distribuição, comercialização ou reprodução, em particular para fins publicitários ou propósitos similares.

2018-02-07 16:32:17 (BRST -02:00)

Modo Clássico ()

domínio: rcbrasil.com.br
 titular: RODRIGO APARECIDO FERNANDES TOMAZINI ME
 documento: 03.938.556/0001-11
 responsável: Rodrigo Tomazini
 país: BR
 c-titular: RAT9
 c-admin: RAT9
 c-técnico: RAT9
 c-cobrança: RAT9
 servidor DNS: ns1.locaweb.com.br
 status DNS: 04/02/2018 AA
 último AA: 04/02/2018
 servidor DNS: ns2.locaweb.com.br
 status DNS: 04/02/2018 AA
 último AA: 04/02/2018
 servidor DNS: ns3.locaweb.com.br
 status DNS: 04/02/2018 AA
 último AA: 04/02/2018
 criado: 30/04/2004 #1626996
 alterado: 08/04/2017
 expiração: 30/04/2022
 status: Publicado

Contato (ID): RAT9
 nome: Rodrigo Ap. F. Tomazini
 e-mail: rodrigo@rcbrasil.com.br
 país: BR
 criado: 25/11/1998
 alterado: 28/04/2014

Problemas de segurança e spam também devem ser reportados ao cert.br, <http://cert.br/> (<http://cert.br/>), respectivamente para cert@cert.br (<mailto:cert@cert.br>) e mail-abuse@cert.br (<mailto:mail-abuse@cert.br>).

whois.registro.br (<https://whois.registro.br>) aceita somente consultas diretas. Tipos de consultas são: domínio (.br), titular (entidade), ticket, provedor, contato (ID), bloco CIDR, IP e ASN.



Relatório de Cotação: Cotação Rápida 283

Pesquisa concluída no dia 07/02/2018 16:34:11 (IP: 177.220.160.106)

ITEM	PREÇOS	VALOR UNIT. (COMPRASNET)	QUANTIDADE	TOTAL
1) RÉGUA ESCRITÓRIO	3	R\$10,18	1 Unidade	R\$10,18
Preço ComprasNet	Órgão Público	Identificação	Data Licitação	Preço
1	MINISTÉRIO DA DEFESA Comando do Exército Departamento de Educação e Cultura do Exército Diretoria de Ensino Preparatório e Assistencial Colégio Militar de Brasília	NºPregão:42017 UASG:160064	05/11/2017	R\$10,18
Média dos Preços Obtidos: R\$10,18				
Valor Global:				R\$10,18

Detalhamento dos Itens

Item 1: RÉGUA ESCRITÓRIO R\$10,18

Quantidade	Descrição	Observação
1 Unidade	RÉGUA ESCRITÓRIO, MATERIAL MADEIRA, COMPRIMENTO 100 CM, GRADUAÇÃO CENTÍMETRO CM/POL, TIPO MATERIAL RÍGIDO	

Preço (ComprasNet) 1: Média das 3 Melhores Propostas Finais R\$10,18

Órgão: MINISTÉRIO DA DEFESA
Comando do Exército
Departamento de Educação e Cultura do Exército
Diretoria de Ensino Preparatório e Assistencial
Colégio Militar de Brasília

Data: 05/11/2017 10:01

Modalidade: Pregão Eletrônico

SRP: SIM

Identificação: NºPregão:42017 / UASG:160064

Lote/Item: /217

Ata: [Link Ata](#)

Adjudicação: 04/12/2017 13:36

Homologação: 04/12/2017 14:47

Fonte: www.comprasgovernamentais.gov.br

Objeto: O objeto da presente licitação é o Registro de Preços para futura aquisição de material de Expediente, na modalidade de Pregão Eletrônico, do TIPO MENOR PREÇO POR ITEM, para atender as necessidades do Colégio Militar de Brasília - CMB e demais Órgãos Participantes do Sistema ARCO, de acordo com as especificações, quantidades e condições gerais de fornecimento constantes no Termo de Referência, Anexo I.

Quantidade: 290

Unidade: UNIDADE

UF: DF

Descrição: RÉGUA ESCRITÓRIO - RÉGUA ESCRITÓRIO, MATERIAL MADEIRA, COMPRIMENTO 100 CM, GRADUAÇÃO CENTÍMETRO CM/POL TIPO MATERIAL RÍGIDO

CatMat: 203265 - RÉGUA ESCRITÓRIO, MADEIRA, 100 CM, CENTÍMETRO CM/POL, RÍGIDO

CNPJ RAZÃO SOCIAL DO FORNECEDOR VALOR DA PROPOSTA FINAL

16.731.837/0001-40	ART STILO PAPELARIA, LIVRARIA, COMERCIO E INFORMATICA	* VENCEDOR *	R\$6,54
03.486.146/0001-62	TEXPEL COMERCIO DE MATERIAL DE EXPEDIENTE E SERVICIOS LT	Marca: SOUSA Fabricante: SOUSA Modelo: SOUSA Descrição: Regua escritório madeira, 100 cm, centimetro e/ou pol. rígido	RS9,00
Estado:	DF		
Cidade:	Brasília		
Endereço:	ST SHOGN CR QUADRA 706/707 BLOCO H, SN		
Telefone:	(61) 3225-1058		
13.970.625/0001-28	PAPELARIA DIMENSIONAL LTDA - ME	Marca: SOZA Fabricante: O MESMO Modelo: O MESMO Descrição: Regua escritório madeira, 100 cm, centimetro e/ou pol. rígido	R\$15,00
Estado:	PR		
Cidade:	Brasília		
Endereço:	Q ONE 17 LOTE 12		
Nome de Contato:	Fernando Batista dos Santos		
Telefone:	(61) 3355-4288		
Email:	expeldf@gmail.com		
03.970.625/0001-28	PAPELARIA DIMENSIONAL LTDA - ME	Marca: SOZA Fabricante: O MESMO Modelo: O MESMO Descrição: Regua escritório madeira, 100 cm, centimetro e/ou pol. rígido	R\$15,00
Estado:	MS		
Cidade:	Araxá		
Endereço:	R CAPITAO JOSE PORFIRIO, 445		
Telefone:	(34) 3662-1587		
Email:	dimensionalpapelsa@hotmail.com		



Relatório de Cotação: Cotação Rápida 284

Pesquisa concluída no dia 07/02/2018 16:36:48 (IP: 177.220.100.106)

ITEM	PREÇOS	VALOR UNIT. (OUTROS ENTES PÚBLICOS)	QUANTIDADE	TOTAL
01 RELOGIO DE PAREDE	3	R\$19,43	3 Unidade	R\$19,43

Preço Público	Órgão Público	Identificação	Data Licitação	Preço
3	TRIBUNAL REGIONAL DO TRABALHO DA 12 REGIAO / (2) CPL	NºLicitação 683190	22/08/2017	R\$19,43

Valor Global: R\$19,43

Média dos Preços Out-pub: R\$19,43

Detalhamento dos Itens

Item 1: RELOGIO DE PAREDE R\$19,43

Quantidade	Descrição	Observação
3 Unidade	Relógio de parede analógico, formato circular, em plástico/metal, na cor branca externamente e no mostrador, se aceitando a parte externa também na cor cinza/prata, com números arábicos grafados na cor preta, ponteiros na cor preta, exceto o ponteiro dos segundos que poderá ter cor diversa, com protetor de mostrador e ponteiros em plástico ou acrílico translúcido e incolor, diâmetro entre 26 cm e 30 cm, funcionamento a pilha. Garantia mínima de 12 meses. Embalado individualmente.Referências: Herweg; Trend.	

Preço (Outros Entes Públicos) 1: Média das 3 Melhores Propostas Finais R\$19,43

Órgão: TRIBUNAL REGIONAL DO TRABALHO DA 12 REGIAO / (2) CPL

Data: 22/08/2017 17:00

Objeto: REGISTRO DE PREÇOS para aquisição de materiais permanentes diversos.

Modalidade: Pregão

Descrição: RELOGIO DE PAREDE - Relógio de parede analógico, formato circular, em plástico/metal, na cor branca externamente e no mostrador, se aceitando a parte externa também na cor cinza/prata, com números arábicos grafados na cor preta, ponteiros na cor preta, exceto o ponteiro dos segundos que poderá ter cor diversa, com protetor de mostrador e ponteiros em plástico ou acrílico translúcido e incolor, diâmetro entre 26 cm e 30 cm, funcionamento a pilha. Garantia mínima de 12 meses. Embalado individualmente.Referências: Herweg; Trend.

SRP: SIM

Identificação: NºLicitação:683190

Lote/Item: 01

Ata: [Link Ata](#)

Adjudicação: 29/08/2017 15:01

Homologação: 29/09/2017 15:01

Fonte: www.licitacoes-e.com.br

Quantidade: 3

UF: SC

CNPJ	RAZÃO SOCIAL DO FORNECEDOR	VALOR DA PROPOSTA FINAL
15.049.999/0001-30	SCHYLLA DE MENDONÇA - ME	R\$19,29

* VENCEDOR *

CNPJ

RAZÃO SOCIAL DO FORNECEDOR

VALOR DA PROPOSTA FINAL

Marca: Marca não informada
Fabricante: Fabricante não informado
Descrição: Relógio de parede analógico, formato circular, em plástico/metal, na cor branca externamente e no mostrador, se aceitando aparte externa também na cor cinza/prata, com números arábicos grafados na cor preta, ponteiros na cor preta, exceto o ponteiro dos segundos que poderá ter cor diversa, com protetor de mostrador e ponteiros em plástico ou acrílico translúcido e incolor, diâmetro entre 26 cm e 30 cm, funcionamento a pilha. Garantia mínima de 12 meses. Em embalado individualmente. Marca: Herweg. Validade da proposta: Conforme edital. Prazo e local de entrega: Conforme edital. Garantia: Conforme edital. Aceitamos todas as normas do edital.

Estado:

São José

Cidade:

Endereço:

R JOSE ANTONIO THOMAZ, 229

Telefone:

(48) 03246-6384

PAPELARIA PROGRESSO LTDA

R\$19,30

Marca: Marca não informada

Fabricante: Fabricante não informado

Descrição: Relógio de parede marca BELLS, conforme especificações no edital. Preço unitário.

Endereço:

MARCOS AURELIO COLLAO-EPP

R\$19,69

Marca: Marca não informada

Fabricante: Fabricante não informado

Descrição: Relógio de parede analógico, formato circular, em plástico/metal, na cor branca externamente e no mostrador, se aceitando a parte externa também na cor cinza/prata, com números arábicos grafados na cor preta, ponteiros na cor preta, exceto o ponteiro dos segundos que poderá ter cor diversa, com protetor de mostrador e ponteiros em plástico ou acrílico translúcido e incolor, diâmetro entre 26 cm e 30 cm, funcionamento a pilha. Garantia mínima de 12 meses. Embalado individualmente. Marca: HERWEG, MODELO 6126.

Endereço:



Relatório de Cotação: Cotação Rápida 285

Pesquisa concluída no dia 07/02/2018 16:38:49 (IP: 177.226.160.106)

ITEM	PREÇOS	VALOR UNIT. (COMPRASNET)	QUANTIDADE	TOTAL
1) ROLO PINTURA PREDIAL	3	R\$1,10	1 Unidade	R\$1,10
Preço ComprasNet	Órgão Público	Identificação	Data Licitação	Preço
1	MINISTÉRIO DA DEFESA Comando do Exército Comando Militar do Sul 6ª Divisão de Exército Artilharia Divisionária/6ªDE 16º Grupo de Artilharia de Campanha	Nº Pregão: 142017 UASG: 160432	27/07/2017	R\$1,10
Valor Global:				R\$1,10

Média dos Preços Obtidos: R\$1,10

Detalhamento dos Itens

Item 1. ROLO PINTURA PREDIAL R\$1,10

Quantidade	Descrição	Observação
1 Unidade	ROLO DE ESPUMA POLIESTER COR AMARELO COM CABO NA COR AZUL, 4CM, CLASSIFICAÇÃO 1ª QUALIDADE. IMAGEM MERAMENTE ILUSTRATIVA, SENDO-SE ACEITO PRODUTO SIMILAR OU SUPERIOR	

Preço (ComprasNet) 1: Média das 3 Melhores Propostas Finais R\$1,10

Órgão: MINISTÉRIO DA DEFESA

Comando do Exército

Comando Militar do Sul

6ª Divisão de Exército

Artilharia Divisionária/6ªDE

16º Grupo de Artilharia de Campanha

Objeto: O objeto da presente licitação é o registro de preços para A EVENTUAL aquisição de MATERIAL DE PINTURA em proveito do 16º GAC AP, conforme condições, quantidades e exigências estabelecidas..

Descrição: ROLO PINTURA PREDIAL - ROLO DE ESPUMA POLIESTER COR AMARELO COM CABO NA COR AZUL, 4CM, CLASSIFICAÇÃO 1ª QUALIDADE, IMAGEM MERAMENTE ILUSTRATIVA, SENDO-SE ACEITO PRODUTO SIMILAR OU SUPERIOR

CatMat: 30791 - ROLO PINTURA PREDIAL, ROLO DE PINTURA PREDIAL

Data: 27/07/2017 08:38

Modalidade: Pregão Eletrônico

SRP: SIM

Identificação: Nº Pregão: 142017 - UASG: 160432

Lote/Item: 764

Ata: [Link Ata](#)

Adjudicação: 01/09/2017 09:35

Homologação: 06/10/2017 08:26

Fonte: www.comprasgovernamentais.gov.br

Quantidade: 150

Unidade: UNIDADE

UF: RS

CNPJ	RAZÃO SOCIAL DO FORNECEDOR	VALOR DA PROPOSTA FINAL
06.324.611/0001-71	JULIERME F. DA ROSA - ME	R\$1,04
* VENCEDOR *		

Marca: conpelt
Fabricante: conpelt
Modelo: 5 cm
Descrição: ROLÔ DE ESPUMA POLIESTER COR AMARELO COM CABO, 4CM, CLASSIFICAÇÃO 1ª QUALIDADE, IMAGEM ATRAVÉS DE ILUSTRATIVA, SENDO SE A CELTO PRODUTO SIMILAR OU SUPERIOR

Estado: SC
Cidade: Blumenau
Endereço: R DR PEDRO ZIMMERMANN, 5220
Nome de Contato: Julierme Florencio da Rosa
Telefone: (47) 3337-3989
Email: licitacao@distribui.com.br

91730.218/0001-57 FERRAGEM PONTO SUL LTDA - EPP R\$1,05

Marca: ROMA/DIOL/DRAGO
Fabricante: ROMA/DIOL/DRAGO
Modelo: ROMA/DIOL/DRAGO
Descrição: ROLÔ DE ESPUMA POLIESTER COR AMARELO COM CABO NA COR AZUL, 4CM, CLASSIFICAÇÃO 1ª QUALIDADE, IMAGEM ATRAVÉS DE ILUSTRATIVA, SENDO SE ACELTO PRODUTO SIMILAR OU SUPERIOR

Estado: RS
Cidade: Porto Alegre
Endereço: R VICENTE MONTEGIA, 989
Telefone: (51) 3357-5000
Email: control@exatron.com.br

20.784.313/0001-95 RM COMERCIO DE MERCADORIAS E MATERIAIS LTDA - ME R\$1,22

Marca: ROMA
Fabricante: ROMA
Modelo: ROMA
Descrição: ROLÔ DE ESPUMA POLIESTER COR AMARELO COM CABO NA COR AZUL, 5CM, CLASSIFICAÇÃO 1ª QUALIDADE, IMAGEM ATRAVÉS DE ILUSTRATIVA, SENDO SE ACELTO PRODUTO SIMILAR OU SUPERIOR

Endereço: R DO COMERCIO, 770
Telefone: (65) 03744-3600
Email: juridico@argenteacontabilidade.com.br

IDENTIFIQUE-SE FAÇA LOGIN
OU CADASTRE-SE
1001FESTAS.COM.BR/CÁDASTRO)

CANAIS DE ATENDIMENTO
(ATENDIMENTO)

AJUDA (HTTPS://WWW.1001FESTAS.COM.BR/DUVIDASFREQUENTES)
LOJAS FÍSICAS (HTTPS://WWW.1001FESTAS.COM.BR/LOJAS)
MEUS PEDIDOS
(HTTPS://CHECKOUT.1001FESTAS.COM.BR/HISTORICOPEDIDO)
TROCA DE PRODUTOS
(HTTPS://WWW.1001FESTAS.COM.BR/TROCASEDEVOLUCOES)



0 O que você está procurando?

(https://www.facebook.com/1001Festas.Oficial?fref=ts)

(https://plus.google.com/u/0/+1001festasBr_1001festas_loja/videos)

(https://twitter.com/1001Festas)

(https://www.instagram.com/1001festas/)

(https://br.pinterest.com/1001festas/)

(https://www.youtube.com/channel/UChLSLr5bdonRp8DPfV0bapA)

(https://blog.1001festas.com.br/)

- LOJAS (HTTP://WWW.1001FESTAS.COM.BR/LOJAS)
- ARTIGOS PARA FESTA (HTTPS://WWW.1001FESTAS.COM.BR/ARTIGOS-PARA-FESTAS)
- BOMBONIERE (HTTPS://WWW.1001FESTAS.COM.BR/BOMBONIERE)
- CONFEITARIA (HTTPS://WWW.1001FESTAS.COM.BR/CONFEITARIA)
- DESCARTÁVEIS (HTTPS://WWW.1001FESTAS.COM.BR/DESCARTAVEIS)
- FESTA INFANTIL (HTTPS://WWW.1001FESTAS.COM.BR/FESTA-INFANTIL)
- FESTA POR POR-COR (HTTPS://WWW.1001FESTAS.COM.BR/FESTA-POR-COR)
- FESTAS TEMÁTICAS (HTTPS://WWW.1001FESTAS.COM.BR/FESTATEMATICAS)
- CARRINHOS (HTTPS://WWW.1001FESTAS.COM.BR/CARRINHOS)

HOME (HTTPS://WWW.1001FESTAS.COM.BR/) > ARTIGOS PARA FESTAS (HTTPS://WWW.1001FESTAS.COM.BR/ARTIGOS-PARA-FESTAS) > SACOS POLI (HTTPS://WWW.1001FESTAS.COM.BR/ARTIGOS-PARA-FESTAS/SACOS-POLI) > SACOS POLI 11X19.5CM (HTTPS://WWW.1001FESTAS.COM.BR/ARTIGOS-PARA-FESTAS/SACOS-POLI/SACOS-POLI-11X19-5CM)

Saco Poli Transparente Liso 11 x 20 cm 50 unid

SKU 551687

[Avalie](#)



Ideal para embalar ou acondicionar docinhos e utilizar na confecção de lembrancinhas e decoração de mesa de guloseimas.

Obs.: Imagem meramente ilustrativa. Cor e estampa pode variar de acordo com disponibilidade de estoque.

Tamanho (11 cm de largura x 20 cm de altura). Contém 50 unidades.

R\$ 1,79

Quantidade:

Home (/) ▶ Tecnologia (/tecnologia) ▶ Ferramentas (/tecnologia/ferramentas.html) ▶ Whois

Whois

1001festas.com.br

CONSULTAR

Para resultados com informações de contato clique aqui. ()

Copyright © NIC.br

A utilização dos dados abaixo é permitida somente conforme descrito no Termo de Uso em <https://registro.br/termo> (<https://registro.br/termo>), sendo proibida a sua distribuição, comercialização ou reprodução, em particular para fins publicitários ou propósitos similares.

2018-02-07 16:53:53 (BRST -02:00)

Modo Clássico ()

dominio: 1001festas.com.br
 titular: Organizações Brazalmeida Com. Prod. Alm. LTDA.
 documento: 22.300.487/0001-60
 responsável: Thiago Almeida
 país: BR
 c-titular: DEA25
 c-admin: DEA25
 c-técnico: FDSSA11
 c-cobrança: DEA25
 servidor DNS: ns1.softlayer.com
 status DNS: 06/02/2018 AA
 último AA: 06/02/2018
 servidor DNS: ns2.softlayer.com
 status DNS: 06/02/2018 AA
 último AA: 06/02/2018
 criado: 30/07/1999 #183162
 alterado: 03/09/2016
 expiração: 30/07/2026
 status: Publicado

Contato (ID): DEA25
 nome: Delcio Almeida
 e-mail: thiago@1001festas.com.br
 país: BR
 criado: 30/07/1999
 alterado: 22/12/2014

Contato (ID): FDSSA11
 nome: FBITS DESENVOLVIMENTO DE SOFTWARE S.A..
 e-mail: ccec@fbits.com.br
 país: BR
 criado: 20/02/2013
 alterado: 01/11/2017

Problemas de segurança e spam também devem ser reportados ao cert.br, <http://cert.br/> (<http://cert.br/>), respectivamente para cert@cert.br (<mailto:cert@cert.br>) e abuse@cert.br (<mailto:abuse@cert.br>).

whois.registro.br (<https://whois.registro.br>) aceita somente consultas diretas. Tipos de consultas são: dominio (.br), titular (entidade), ticket, provedor, contato (ID), bloco CIDR, IP e ASN.

início (<http://castorino.com.br/>) > Festa e Armarinho (<http://castorino.com.br/festa-e-armarinho.html>)
> Embalagens para Presente (<http://castorino.com.br/festa-e-armarinho/embalagens-para-presente.html>)
> **Saco Polipropileno Transparente 11x20cm c/ 50 unidades - Gala UN**



(http://castorino.com.br/media/catalog/product/1/1/1169509_B_1.jpg)

Saco Polipropileno Transparente 11x20cm c/ 50 unidades - Gala UN

Seja o primeiro a avaliar este produto (<http://castorino.com.br/review/product/list/id/16043/category/234/#review-form>)

SKU: 1169509

Disponibilidade: Em estoque

Por apenas:

R\$4,10

Calcular frete

Seu CEP

CALCULAR

Qtd: 1

+ COMPRAR

DESCRIÇÃO DO PRODUTO

Saco Polipropileno Transparente 11x20cm c/ 50 unidades - Gala

INFORMAÇÃO ADICIONAL

Home (/) ▶ Tecnologia (/tecnologia) ▶ Ferramentas (/tecnologia/ferramentas.html) ▶ Whois

Whois

castorino.com.br

CONSULTAR

Para resultados com informações de contato clique aqui. ()

Copyright © NIC.br

A utilização dos dados abaixo é permitida somente conforme descrito no Termo de Uso em <https://registro.br/termo> (<https://registro.br/termo>), sendo proibida a sua distribuição, comercialização ou reprodução, em particular para fins publicitários ou propósitos similares.

2018-02-07 16:52:01 (BRST -02:00)

Modo Clássico ()

dominio: castorino.com.br
 titular: Castorino Santana e filhos ltda
 documento: 28.161.149/0003-33
 responsável: Gustavo de Barros Santana
 país: BR
 c-titular: GBS66
 c-admin: GBS66
 c-técnico: GBS66
 c-cobrança: RECSA69
 servidor DNS: ns534.umbler.com
 status DNS: 06/02/2018 AA
 último AA: 06/02/2018
 servidor DNS: ns148.umbler.in
 status DNS: 06/02/2018 AA
 último AA: 06/02/2018
 servidor DNS: ns283.umbler.com.br
 status DNS: 06/02/2018 AA
 último AA: 06/02/2018
 servidor DNS: ns840.umbler.co.uk
 status DNS: 06/02/2018 AA
 último AA: 06/02/2018
 criado: 15/04/2002 #793599
 alterado: 18/03/2017
 expiração: 15/04/2019
 status: Publicado

Contato (ID): GBS66
 nome: Gustavo de Barros SantAna
 e-mail: gubasa@gmail.com
 país: BR
 criado: 15/04/2002
 alterado: 16/04/2014

Contato (ID): RECSA69
 nome: Renan Costa Santana
 e-mail: atendimentocastorino@gmail.com
 país: BR
 criado: 27/10/2015
 alterado: 27/10/2015

Problemas de segurança e spam também devem ser reportados ao cert.br, <http://cert.br/> (<http://cert.br/>), respectivamente para cert@cert.br (<mailto:cert@cert.br>) e abuse@cert.br (<mailto:abuse@cert.br>).



Categorias

Volta às Aulas
Diversidade

CADERNOS
E AGENDAS



Informática



Cartuchos e Toners



Impressoras e Multifuncionais



Notes, PCs e Tablets



Rede



Smartphones e Telefonia



Apresentação



Mídias



Escolar



Suprimentos p/ Escritório

Home Embalagens Sacos para Presentes Transparente

Veja mais produtos da Gala

Ver mais produtos

Saco presente 11x20cm transparente incolor 4801 Gala PT 50 UN

Código: 666975

Ver avaliações

Por: R\$ **1,99**

Quantidade

1

Adicionar ao Carrinho

Compra Rápida

Disponível: Site Televendas Lojas

Avaliar Produto

Descrição do Produto

Indique a um Amigo

Descrição

Características do Produto

Presenteie com charme e alegria

- Lindos sacos para presentes
- Muito prático

Especificações

- Saco presente transparente incolor
- Medidas: 11x20cm

Avaliação do Produto

Avaliação Geral

0,0 de 5 estrelas (0 avaliação)

5 estrelas (0)

4 estrelas (0)

3 estrelas (0)

2 estrelas (0)

1 estrela (0)

Você comprou este produto na Kalunga?

Compartilhe sua opinião com a gente.

AVALIAR ESTE PRODUTO



Home (/) > Tecnologia (/tecnologia) > Ferramentas (/tecnologia/ferramentas.html) > Whois

Whois

kalunga.com.br

CONSULTAR

Para resultados com informações de contato clique aqui. ()

Copyright © NIC.br

A utilização dos dados abaixo é permitida somente conforme descrito no Termo de Uso em <https://registro.br/termo> (<https://registro.br/termo>), sendo proibida a sua distribuição, comercialização ou reprodução, em particular para fins publicitários ou propósitos similares.
2018-02-08 09:08:30 (BRST -02:00)

Modo Clássico ()

domínio: kalunga.com.br
titular: KALUNGA COMERCIO E INDUSTRIA GRAFICA LTDA
documento: 43.283.811/0001-50
responsável: Paulo Garcia
país: BR
c-titular: GJS2
c-admin: GJS2
c-técnico: PBK7
c-cobrança: GJS2
servidor DNS: ns1.kalunga.com.br 200.196.254.144
status DNS: 04/02/2018 AA
último AA: 04/02/2018
servidor DNS: ns2.kalunga.com.br 200.196.254.145
status DNS: 04/02/2018 AA
último AA: 04/02/2018
criado: 17/04/1997 #36909
alterado: 11/01/2017
expiração: 17/04/2020
status: Publicado

Contato (ID): GJS2
nome: Edmilson Bertoni da Gama
e-mail: edmilson@kasolution.com.br
país: BR
criado: 16/03/1998
alterado: 18/01/2008

Contato (ID): PBK7
nome: Phillip Blanski Kim
e-mail: kim@kalunga.com.br
país: BR
criado: 22/08/2005
alterado: 02/09/2016

Problemas de segurança e spam também devem ser reportados ao cert.br, <http://cert.br/> (<http://cert.br/>), respectivamente para cert@cert.br (<mailto:cert@cert.br>) e mail-abuse@cert.br (<mailto:mail-abuse@cert.br>).

whois.registro.br (<https://whois.registro.br>) aceita somente consultas diretas. Tipos de consultas são: domínio (.br), titular (entidade), ticket, provedor, contato (ID), bloco CIDR, IP e ASN.



Categorias

Volta às Aulas Diversão

CADERNOS E AGENDAS

Informática

Cartuchos e Toners

Impressoras e Multifuncionais

Notes, PCs e Tablets

Rede

Smartphones e Telefonia

Apresentação

Mídias

Escolar

Suprimentos p/ Escritório

Home Embalagens Sacos para Presentes Metalizados com 50 unid.

Veja mais produtos da Cromus

Ver produtos similares

Saco presente metal.20x29cm prata liso bopp 561704 Cromus PT 50 UN

Código: 689307

(1 avaliação)

Por: R\$ 8,60

Quantidade

1

Produto Indisponível no momento

Avise-me quando chegar ao estoque

Disponível: Site Televisões Lojas Loja

Verificar Produto

Descrição do Produto

Comprar Junto

Indique a um Amigo

Compre Junto



Folha presente c/50mt branco Rizzo PT 4 UN

R\$ 5,80

Adicionar ao Carrinho



Fita adesiva pp 12mmx50m Polisil transparente 814-4 Adelbras PT 1 UN

R\$ 1,90

Adicionar ao Carrinho

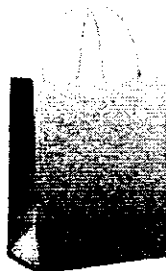

Sacola para presente papel 32x26,5x13cm prata 1002045 Cromus PT 1 UN

R\$ 4,20

Adicionar ao Carrinho

Descrição

Características do Produto

Presenteie com charme e alegria

- Lindos sacos para presentes.
- Estampas modernas e diferenciadas, com cores vivas e brilho intenso
- Muito prático!

[Home \(/\)](#) ▶ [Tecnologia \(/tecnologia\)](#) ▶ [Ferramentas \(/tecnologia/ferramentas.html\)](#) ▶ **Whois**

Whois

kalunga.com.br
[CONSULTAR](#)

Para resultados com informações de contato clique aqui. ()

Copyright © NIC.br

A utilização dos dados abaixo é permitida somente conforme descrito no Termo de Uso em <https://registro.br/termo> (<https://registro.br/termo>), sendo proibida a sua distribuição, comercialização ou reprodução, em particular para fins publicitários ou propósitos similares.

2018-02-08 09:08:30 (BRET -02:00)

Modo Clássico ()

dominio: kalunga.com.br
 titular: KALUNGA COMERCIO E INDUSTRIA GRAFICA LTDA
 documento: 43.283.811/0001-50
 responsável: Paulo Garcia
 país: BR
 c-titular: GJS2
 c-admin: GJS2
 c-técnico: PBK7
 c-cobrança: GJS2
 servidor DNS: ns1.kalunga.com.br 200.196.254.144
 status DNS: 04/02/2018 AA
 último AA: 04/02/2018
 servidor DNS: ns2.kalunga.com.br 200.196.254.145
 status DNS: 04/02/2018 AA
 último AA: 04/02/2018
 criado: 17/04/1997 #36909
 alterado: 11/01/2017
 expiração: 17/04/2020
 status: Publicado

Contato (ID): GJS2
 nome: Edmilson Bertoni da Gama
 e-mail: edmilson@kasolution.com.br
 país: BR
 criado: 16/03/1998
 alterado: 18/01/2008

Contato (ID): PBK7
 nome: Phillip Blanski Kim
 e-mail: kim@kalunga.com.br
 país: BR
 criado: 22/08/2005
 alterado: 02/09/2016

Problemas de segurança e spam também devem ser reportados ao cert.br, <http://cert.br> (<http://cert.br>), respectivamente para cert@cert.br (<mailto:cert@cert.br>) e abuse@cert.br (<mailto:abuse@cert.br>).

whois.registro.br (<https://whois.registro.br>) aceita somente consultas diretas. Tipos de consultas são: dominio (.br), titular (entidade), ticket, provedor, contato (ID), bloco CIDR, IP e ASN.

BellaArte Digite o que você deseja buscar

Olá Visitante R\$,00 0 itens
O que aqui para entrar

Evangélicos

Floriculturas

Livraria Católica

Papelaria

Paróquias

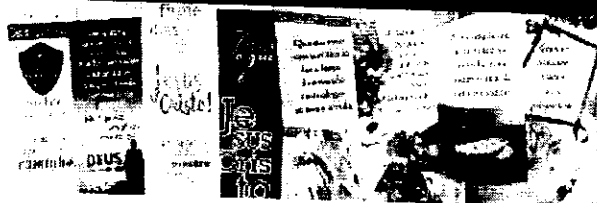

Veja os últimos de **Mar**

Você está em: Evangélicos -> Sacos de presente

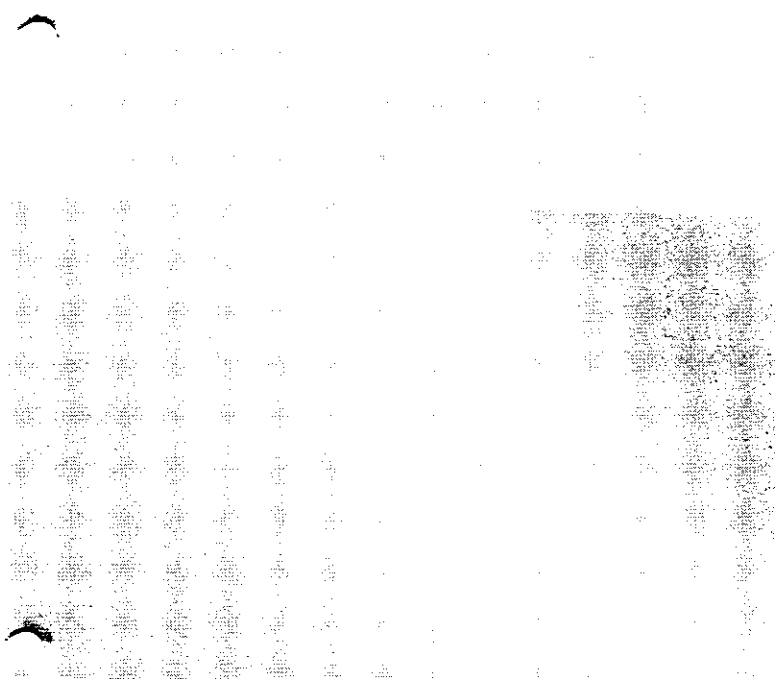

Saco de presente -
20x29cm - Prata -
Metalizado - 50
unidades - SP-019

(cód SP-019)

Criar lista de produtos

R\$
16,34

1x de R\$
16,34 s/
juros

Comprar

Envio imediato



R\$ 15,52 no boleto bancário a vista (6% de desconto)



Parcele suas compras no cartão
Visualizar parcelas

Frete: Calcule o frete estimado para você



Digite seu CEP:

Calcular

20x29cm

20x29cm

Detalhes do produto

<https://registro.br>

[\(HTTP://NIC.BR/IMPRENSA/\)](http://NIC.BR/IMPRENSA/)
[\(//rss-br.xml\)](#)
[ACESSAR CONTA](#) ([/2/login](#))

[Home \(/\)](#) » [Tecnologia \(/tecnologia\)](#) » [Ferramentas \(/tecnologia/ferramentas.html\)](#) » **Whois**

Whois

cartoesbellaarte.com.br
CONSULTAR

Para resultados com informações de contato clique aqui. ()

Copyright © NIC.br

 A utilização dos dados abaixo é permitida somente conforme descrito no Termo de Uso em <https://registro.br/termo> (<https://registro.br/termo>), sendo proibida a sua distribuição, comercialização ou reprodução, em particular para fins publicitários ou propósitos similares.

018-02-08 09:30:29 (-02 -02:00)

Modo Clássico ()

domínio: cartoesbellaarte.com.br
 titular: Editora e Distribuidora Bella Arte Ltda
 documento: 09.261.324/0001-58
 responsável: Gian - Leandro
 país: BR
 c-titular: MAALT62
 c-admin: MAALT62
 c-técnico: MIRESS
 c-cobrança: MAALT62
 servidor DNS: ns1.locaweb.com.br
 status DNS: 08/02/2018 AA
 último AA: 08/02/2018
 servidor DNS: ns2.locaweb.com.br
 status DNS: 08/02/2018 AA
 último AA: 08/02/2018
 criado: 27/01/2009 #5222833
 alterado: 22/01/2016
 expiração: 27/01/2021
 status: Publicado

Contato (ID): MAALT62
 nome: Matosul Agroindustrial Ltda
 e-mail: giandebortoli@hotmail.com
 país: BR
 criado: 08/06/2011
 alterado: 21/01/2016

Contato (ID): MIRESS
 nome: Milton Resmini
 e-mail: milton.resmini@gmail.com
 país: BR
 criado: 28/07/2009
 alterado: 22/11/2016

 Problemas de segurança e spam também devem ser reportados ao cert.br, <http://cert.br/> (<http://cert.br/>), respectivamente para cert@cert.br (<mailto:cert@cert.br>) e mail-abuse@cert.br (<mailto:mail-abuse@cert.br>).

 whois.registro.br (<https://whois.registro.br>) aceita somente consultas diretas. Tipos de consultas são: domínio (.br), titular (entidade), ticket, provedor, contato (ID), bloco CIDR, IP e ASN.

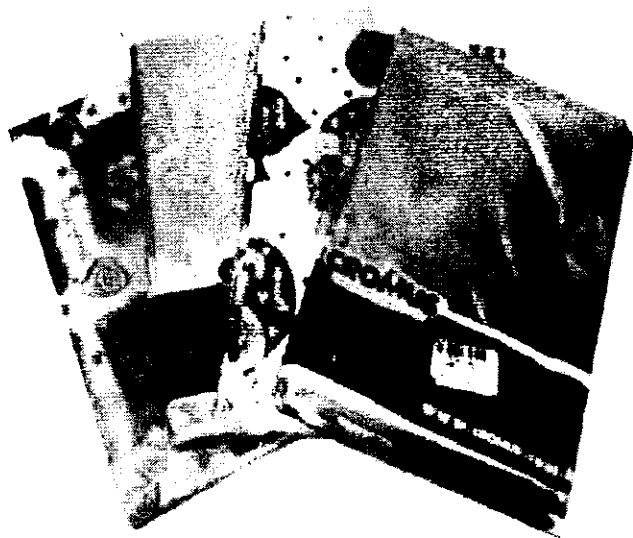

SACO P/PRESENTE 20X29CM PRATA M2 PCT C/50 UND

0/5

- Marca: [CROMUS](#)
- Código: 7909107543232
- Disponibilidade: **Esgotado**

Calcule o valor estimado do frete para sua região.

Informe seu CEP



R\$18,70

ou em até 1x de R\$18,70 sem juros

Total R\$18,70

Taxa de juros de 200% a.a.

R\$17,77 à vista no depósito bancário. (5% de desconto)



1

Lista de desejos

- [Descrição](#)
- [Comentários \(0\)](#)

Leia na comentários para este produto.

<https://registro.br>
<http://nic.br>

[\(HTTP://NIC.BR/IMPrensa/\)](HTTP://NIC.BR/IMPrensa/)
IMPrensa
[\(rss-br.xml\)](#)
[ACESSAR CONTA](#) [\(2/login\)](#)
[Home \(/\)](#) ▶ [Tecnologia \(/tecnologia\)](#) ▶ [Ferramentas \(/tecnologia/ferramentas.html\)](#) ▶ **Whois**

Whois

gigapelpapelaria.com.br
CONSULTAR

Para resultados com informações de contato clique aqui. ()

Copyright © NIC.br

A utilização dos dados abaixo é permitida somente conforme descrito no Termo de Uso em <https://registro.br/termo> (<https://registro.br/termo>), sendo proibida a sua distribuição, comercialização ou reprodução, em particular para fins publicitários ou propósitos similares.

2018-02-08 09:27:55 (BRST -02:00)

Modo Clássico ()

```

domínio:      gigapelpapelaria.com.br
titular:      GIGAPEL PAPELARIA E INFORMATICA LTDA
documento:    08.705.977/0001-16
responsável:  MARCELO LEIDE
país:         BR
c-titular:    GPILT8
c-admin:      GPILT8
c-técnico:    GPILT8
c-cobrança:   GPILT8
servidor DNS: elaine.ns.cloudflare.com
status DNS:   08/02/2018 AA
último AA:    08/02/2018
servidor DNS: jim.ns.cloudflare.com
status DNS:   08/02/2018 AA
último AA:    08/02/2018
saci:         yes
criado:       22/02/2016 #15259721
alterado:     23/01/2018
expiração:    22/02/2020
status:       Publicado
  
```

```

Contato (ID): GPILT8
nome:         GIGAPEL PAPELARIA E INFORMATICA LTDA
e-mail:       marceloleide@hotmail.com
país:         BR
criado:       22/02/2016
alterado:     05/09/2017
  
```

Problemas de segurança e spam também devem ser reportados ao cert.br, <http://cert.br/> (<mailto:cert@cert.br>) e mail-abuse@cert.br (<mailto:mail-abuse@cert.br>).

whois.registro.br (<https://whois.registro.br>) aceita somente consultas diretas. Tipos de consultas são: domínio (.br), titular (entidade), ticket, provedor, contato (ID), bloco CIDR, IP e ASN.

[\(http://www.cgi.br/\)](http://www.cgi.br/)



☰

Busca

🛒

Home / Loja / Embalagens / Saco de Presente Metalizado



SACO DE PRESENTE METALIZADO - 30X44CM - FORMAS 2 (PCT 50 UNID)

LANÇAMENTO

R\$ 14,00

+ -

🛒 COMPRAR

CALCULAR



📄

Formas de Pagamento

Comentários

Saco para presente metalizado no tamanho 30x44cm. Ideal para embrulhar presentes com tamanhos médios, como por exemplo: Produtos de médio poios, Roupas leves, Moda praia, Brindes e etc.

PRODUTOS RELACIONADOS

Home (/) ▶ Tecnologia (/tecnologia) ▶ Ferramentas (/tecnologia/ferramentas.html) ▶ Whois

Whois

ssembalagens.com.br

CONSULTAR

Para resultados com informações de contato clique aqui. ()

Copyright © NIC.br

A utilização dos dados abaixo é permitida somente conforme descrito no Termo de Uso em <https://registro.br/termo> (<https://registro.br/termo>), sendo proibida a sua distribuição, comercialização ou reprodução, em particular para fins publicitários ou propósitos similares.

_018-02-08 09:46:21 (BRST -02:00)

Modo Clássico ()

domínio: ssembalagens.com.br
 titular: SS COMÉRCIO DE EMBALAGENS E AVIAMENTOS LTDA
 documento: 60.444.916/0001-62
 responsável: SILVIO BATISTA DE JESUS
 país: BR
 c-titular: EEELM2
 c-admin: EEELM2
 c-técnico: KIZ
 c-cobrança: EEELM2
 servidor DNS: dns1.ex3comunicacao.com.br
 status DNS: 08/02/2018 AA
 último AA: 08/02/2018
 servidor DNS: dns2.ex3comunicacao.com.br
 status DNS: 08/02/2018 AA
 último AA: 08/02/2018
 servidor DNS: dns3.ex3comunicacao.com.br
 status DNS: 08/02/2018 AA
 último AA: 08/02/2018
 servidor DNS: dns4.ex3comunicacao.com.br
 status DNS: 08/02/2018 AA
 último AA: 08/02/2018
 criado: 31/10/2001 #669063
 alterado: 14/11/2017
 expiração: 31/10/2018
 status: Publicado

Contato (ID): EEELM2
 nome: Esse Esse Embalagens Ltda ME
 e-mail: ssembalagens@ex3comunicacao.com.br
 país: BR
 criado: 20/10/2015
 alterado: 20/10/2015

Contato (ID): KIZ
 nome: KingHost Ztda
 e-mail: registro.tecnico@kinghost.com.br
 país: BR
 criado: 09/04/2006
 alterado: 19/09/2011

Problemas de segurança e spam também devem ser reportados ao cert.br, <http://cert.br/> (<http://cert.br/>), respectivamente para cert@cert.br (<mailto:cert@cert.br>) e mail-abuse@cert.br (<mailto:mail-abuse@cert.br>).

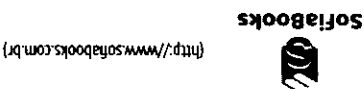

Início (http://www.sofiabooks.com.br) / Embalagens (Embalagens/Sacos para presente (Embalagens/Sacos para presente) / Saco Presente Metalizado - Chapado Ouro: 30x44 C/50



SACO PRESENTE METALIZADO - CHAPADO OURO: 30X44 C/50

R\$17,90

ESGOTADO

3X DE R\$6,33

VISA

VER MÓDULOS DE PAGAMENTO

ESGOTADO

Compartilhar:

(whatsapp://send?text=https://www.sofiabooks.com.br/embalagens/sacos-para-presente/saco-presente-metalizado-chapado-ouro-30x44-c-50/)

(https://www.facebook.com/share/?u=https://www.sofiabooks.com.br/embalagens/sacos-para-presente/saco-presente-metalizado-chapado-ouro-30x44-c-50/)

(https://twitter.com/share?url=https://www.sofiabooks.com.br/embalagens/sacos-para-presente/saco-presente-metalizado-chapado-ouro-30x44-c-50/)

(https://plus.google.com/share?url=https://www.sofiabooks.com.br/embalagens/sacos-para-presente/saco-presente-metalizado-chapado-ouro-30x44-c-50/)

Saco presente metalizado infantil - Pacote C/ 50 unidades: Tamanho 30x44

Os sacos metalizados são lindos, com cores vivas e brilho intenso que deixa seu presente muito mais elegante.

Especificações

Estampa chapado ouro

Saco metalizado

Pacote C/ 50 unidades

Peso 270 gramas aprox.

Sugestões de uso: Livros infantis, camisas, cadernos, etc.

Qualidade e pontualidade é o nosso maior compromisso!

IMPORTANTE: O LAÇO NÃO ACOMPANHA O PRODUTO.

Home (/) ▶ Tecnologia (/tecnologia) ▶ Ferramentas (/tecnologia/ferramentas.html) ▶ Whois

Whois

sofiabooks.com.br

CONSULTAR

Para resultados com informações de contato clique aqui. ()

Copyright © NIC.br

A utilização dos dados abaixo é permitida somente conforme descrito no Termo de Uso em <https://registro.br/termo> (<https://registro.br/termo>), sendo proibida a sua distribuição, comercialização ou reprodução, em particular para fins publicitários ou propósitos similares.

2018-02-08 09:46:00 (BRST -02:00)

Modo Clássico ()

domínio: sofiabooks.com.br
 titular: Caminho da Leitura Ltda
 documento: 10.868.273/0001-06
 responsável: Caroline Aparecida Bux
 país: BR
 c-titular: MULEI
 c-admin: MULEI
 c-técnico: MEPLU
 c-cobrança: MULEI
 servidor DNS: ns1.dnsnoc.com.br
 status DNS: 08/02/2018 AA
 último AA: 08/02/2018
 servidor DNS: ns2.dnsnoc.com.br
 status DNS: 08/02/2018 AA
 último AA: 08/02/2018
 saci: yes
 criado: 25/07/2016 #15900154
 alterado: 22/11/2017
 expiração: 25/07/2018
 status: Publicado

Contato (ID): MULEI
 nome: Mundo da Leitura
 e-mail: mundodaleitura@mundodaleitura.com.br
 país: BR
 criado: 16/01/2008
 alterado: 25/07/2016

Contato (ID): MEPLU
 nome: Media Plus
 e-mail: contato@mediaplus.com.br
 país: BR
 criado: 24/11/2009
 alterado: 21/02/2014

Problemas de segurança e spam também devem ser reportados ao cert.br. <http://cert.br/> (<http://cert.br/>), respectivamente para cert@cert.br (<mailto:cert@cert.br>) e mail-abuse@cert.br (<mailto:mail-abuse@cert.br>).

whois.registro.br (<https://whois.registro.br>) aceita somente consultas diretas. Tipos de consultas são: domínio (.br), titular (entidade), ticket, provedor, contato (ID), bloco CIDR, IP e ASN.

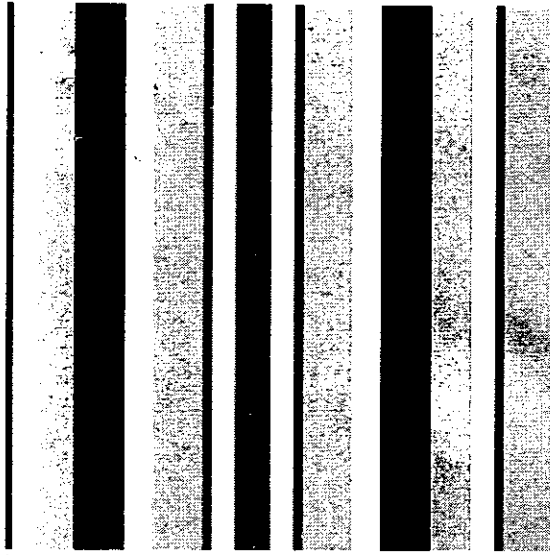

Passa o mouse na imagem para ver detalhes [+ Ampliar](#)

Saco Metalizado 30x44cm Limber Preto/50un.

- **CROMUS** Fabricante: [CROMUS](#)
- Cód: 99807223

Saco Metalizado 30x44cm Limber Preto/50un. 0% 0 [[Seja o primeiro a avaliar](#)]

BRL 17.55 *por* **R\$ 17,55**

Quantidade:

[Comprar](#)

Descrição

99807223 - SACO METAL 30x44 LIMBER PRETO/50un.

Características

99807223 - SACO METAL 30x44 LIMBER PRETO/50un.

Descrição: 99807223 - SACO METAL 30x44 LIMBER PRETO/50un. [Saiba mais](#)



- [Compartilhar a um amigo](#)
- [Adicionar a lista de desejos](#)

[Clique aqui e faça seu login](#)

[Cancelar](#)

- [Seja o primeiro a avaliar!](#)
- [Calcule sua entrega](#)

Descrição

99807223 - SACO METAL 30x44 LIMBER PRETO/50un.

Características

99807223 - SACO METAL 30x44 LIMBER PRETO/50un.

Quem viu, viu também



<https://registro.br>

[\(HTTP://NIC.BR/IMPRESA/\)](http://NIC.BR/IMPRESA/)

IMPRESA

[\(rssi-
br.xml\)](#)
[ACESSAR CONTA](#) ([/2/login](#))

[Home \(/\)](#) ▶ [Tecnologia \(/tecnologia\)](#) ▶ [Ferramentas \(/tecnologia/ferramentas.html\)](#) ▶ **Whois**

Whois

reidoarmarinho.com.br

CONSULTAR

Para resultados com informações de contato clique aqui. ()

Copyright © NIC.br

A utilização dos dados abaixo é permitida somente conforme descrito no Termo de Uso em <https://registro.br/termo> (<https://registro.br/termo>), sendo proibida a sua distribuição, comercialização ou reprodução, em particular para fins publicitários ou propósitos similares.

2018-02-08 10:13:28 (-02 -02:00)

Modo Clássico ()

domínio: reidoarmarinho.com.br
 titular: SARRUF S/A
 documento: 60.627.429/0001-35
 responsável: PATRICK SARRUF
 país: BR
 c-titular: PASAR3
 c-admin: PASAR3
 c-técnico: PARNI2
 c-cobrança: PARNI2
 servidor DNS: ns1.locaweb.com.br
 status DNS: 04/02/2018 AA
 último AA: 04/02/2018
 servidor DNS: ns2.locaweb.com.br
 status DNS: 04/02/2018 AA
 último AA: 04/02/2018
 servidor DNS: ns3.locaweb.com.br
 status DNS: 04/02/2018 AA
 último AA: 04/02/2018
 criado: 06/04/1998 #92393
 alterado: 13/05/2011
 expiração: 06/04/2018
 status: Publicado

Contato (ID): PASAR3
 nome: Patrick Sarruf
 e-mail: paulo@reidoarmarinho.com.br
 país: BR
 criado: 07/04/2007
 alterado: 23/08/2017

Contato (ID): PARNI2
 nome: Paulo Rogerio Nicodra
 e-mail: prnicodra@hotmail.com
 país: BR
 criado: 05/04/2007
 alterado: 14/04/2015

Problemas de segurança e spam também devem ser reportados ao cert.br, <http://cert.br/> (<http://cert.br/>), respectivamente para cert@cert.br (<mailto:cert@cert.br>) e mail-abuse@cert.br (<mailto:mail-abuse@cert.br>).

whois.registro.br (<https://whois.registro.br>) aceita somente consultas diretas. Tipos de consultas são: domínio (.br), titular (entidade), ticket, provedor, contato (ID), bloco CIDR, IP e ASN.

STAPLES

Busca



MEGA

AGENDAS OFERTAS

MARCA

CUPONS

STAPLES



TODAS AS CATEGORIAS

SALDÃO 2018

RELÂMPAGO

STAPLES®

EXCLUSIVOS

BUSINESS

VOLTAR



SACO TRANSPARENTE TAMANHO PP 10X14 PACOTE COM 100 UNIDADES - POA BRANCO PRECMSTPP

De: R\$ 6,99

POR: R\$ 5,39

VERIFIQUE SEU PAÍS E SEU ESTADO

R\$ 5,12 NO BOLETO BANCÁRIO

COR

POA BRANCO

QUANTIDADE:

1 + -

ADICIONAR AO CARRINHO

É EMPRESA? SE SIM, CLIQUE AQUI E VEJA AS CONDIÇÕES DIFERENCIADAS.

DESCRIÇÃO

ESPECIFICAÇÕES

Saco Transparente Tamanho PP 10x14

Pergunte e veja opiniões de quem já comprou

Guia

Avaliações

Perguntas

0 avaliações trustVOX

“

Esta loja se preocupa tanto com você consumidor que contratou uma empresa independente para auditar as avaliações da loja. Legal, né? :) A Trustvox certifica que a nota

[Home \(/\)](#) ▶ [Tecnologia \(/tecnologia\)](#) ▶ [Ferramentas \(/tecnologia/ferramentas.html\)](#) ▶ **Whois**

Whois

staples.com.br

CONSULTAR

Para resultados com informações de contato clique aqui. ()

Copyright © NIC.br

A utilização dos dados abaixo é permitida somente conforme descrito no Termo de Uso em <https://registro.br/termo> (<https://registro.br/termo>), sendo proibida a sua distribuição, comercialização ou reprodução, em particular para fins publicitários ou propósitos similares.
 2018-02-08 10:38:28 (BRST -02:00)

Modo Clássico ()

domínio: staples.com.br
 titular: Staples Brasil Comércio de Materiais de Escritório
 documento: 03.746.938/0001-43
 responsável: Marco Ferreira
 país: BR
 c-titular: CHHAR18
 c-admin: MALFE49
 c-técnico: CHHAR18
 c-cobrança: NAB51
 servidor DNS: ns1.a85painel.com.br
 status DNS: 06/02/2018 AA
 último AA: 06/02/2018
 servidor DNS: ns2.a85painel.com.br
 status DNS: 06/02/2018 AA
 último AA: 06/02/2018
 criado: 19/08/1999 #190132
 alterado: 22/06/2017
 expiração: 19/08/2020
 status: Publicado

Contato (ID): CHHAR18
 nome: Christine Harrington
 e-mail: ccops@markmonitor.com
 país: BR
 criado: 17/05/2013
 alterado: 06/08/2014

Contato (ID): MALFE49
 nome: Marco Aurelio Lima Ferreira
 e-mail: gmatos@staples.com.br
 país: BR
 criado: 14/07/2009
 alterado: 05/12/2016

Contato (ID): NAB51
 nome: NameAction do Brasil
 e-mail: mail@nameaction.com
 país: BR
 criado: 19/06/2002
 alterado: 02/06/2017

Problemas de segurança e spam também devem ser reportados ao cert.br, <http://cert.br/> (<http://cert.br/>), respectivamente para cert@cert.br (<mailto:cert@cert.br>) e abuse@cert.br (<mailto:abuse@cert.br>).

ITE IDENTIFIQUE SE EM A LOJA
OM.BR/LOGIN) OU CADASTRE SE
1001FESTAS.COM.BR/CADASTRO)

CANAL DE ATENDIMENTO
(ATENIMENTO)

● AJUDA (HTTPS://WWW.1001FESTAS.COM.BR/DUVIDASFREQUENTES)

LOJAS FISICAS (HTTPS://WWW.1001FESTAS.COM.BR/LOJAS)

MEUS PEDIDOS

(HTTPS://CHECKOUT.1001FESTAS.COM.BR/HISTORICOPEDIDO)

TROCA DE PRODUTOS

(HTTPS://WWW.1001FESTAS.COM.BR/TROCASEDEVOLUCOES)



o que você está procurando?

(https://www.facebook.com/1001Festas.Official?fets) (https://plus.google.com/u/0/+1001FestasBr_1001Festas_loja/videos) (https://twitter.com/1001Festas)

(https://www.instagram.com/1001Festas) (https://br.pinterest.com/1001Festas/) (https://www.youtube.com/channel/UCnLSLr5bdonRg8DPfVobapA)

(https://blog.1001Festas.com.br/)

LOJAS ARTIGOS PARA BOMBONIERE CONFETARIA DESCARTÁVEIS FESTA INFANTIL FESTA POR FEMATEMATICAS

(HTTPS://WWW.1001FESTAS.COM.BR/LOJAS) (HTTPS://WWW.1001FESTAS.COM.BR/LOJAS) (HTTPS://WWW.1001FESTAS.COM.BR/LOJAS) (HTTPS://WWW.1001FESTAS.COM.BR/LOJAS)

PARA-FESTAS) (HTTPS://WWW.1001FESTAS.COM.BR/ARTIGO-INFANTIL) (HTTPS://WWW.1001FESTAS.COM.BR/ARTIGO-INFANTIL)

HOME (HTTPS://WWW.1001FESTAS.COM.BR/) > ARTIGOS PARA FESTAS (HTTPS://WWW.1001FESTAS.COM.BR/ARTIGOS-PARA-FESTAS) > SACOS POLI

(HTTPS://WWW.1001FESTAS.COM.BR/ARTIGOS-PARA-FESTAS/SACOS-POLI) > SACOS POLI 10X14CM (HTTPS://WWW.1001FESTAS.COM.BR/ARTIGOS-PARA-FESTAS/SACOS-POLI/SACOS-POLI-10X14CM)

FESTAS/SACOS-POLI/SACOS-POLI-10X14CM)

ITE IDENTIFIQUE SE EM A LOJA
OM.BR/LOGIN) OU CADASTRE SE
1001FESTAS.COM.BR/CADASTRO)

CANAL DE ATENDIMENTO
(ATENIMENTO)

● AJUDA (HTTPS://WWW.1001FESTAS.COM.BR/DUVIDASFREQUENTES)

LOJAS FISICAS (HTTPS://WWW.1001FESTAS.COM.BR/LOJAS)

MEUS PEDIDOS

(HTTPS://CHECKOUT.1001FESTAS.COM.BR/HISTORICOPEDIDO)

TROCA DE PRODUTOS

(HTTPS://WWW.1001FESTAS.COM.BR/TROCASEDEVOLUCOES)



o que você está procurando?

(https://www.facebook.com/1001Festas.Official?fets) (https://plus.google.com/u/0/+1001FestasBr_1001Festas_loja/videos) (https://twitter.com/1001Festas)

(https://www.instagram.com/1001Festas) (https://br.pinterest.com/1001Festas/) (https://www.youtube.com/channel/UCnLSLr5bdonRg8DPfVobapA)

(https://blog.1001Festas.com.br/)

LOJAS ARTIGOS PARA BOMBONIERE CONFETARIA DESCARTÁVEIS FESTA INFANTIL FESTA POR FEMATEMATICAS

(HTTPS://WWW.1001FESTAS.COM.BR/LOJAS) (HTTPS://WWW.1001FESTAS.COM.BR/LOJAS) (HTTPS://WWW.1001FESTAS.COM.BR/LOJAS) (HTTPS://WWW.1001FESTAS.COM.BR/LOJAS)

PARA-FESTAS) (HTTPS://WWW.1001FESTAS.COM.BR/ARTIGO-INFANTIL) (HTTPS://WWW.1001FESTAS.COM.BR/ARTIGO-INFANTIL)

HOME (HTTPS://WWW.1001FESTAS.COM.BR/) > ARTIGOS PARA FESTAS (HTTPS://WWW.1001FESTAS.COM.BR/ARTIGOS-PARA-FESTAS) > SACOS POLI

(HTTPS://WWW.1001FESTAS.COM.BR/ARTIGOS-PARA-FESTAS/SACOS-POLI) > SACOS POLI 10X14CM (HTTPS://WWW.1001FESTAS.COM.BR/ARTIGOS-PARA-FESTAS/SACOS-POLI/SACOS-POLI-10X14CM)

FESTAS/SACOS-POLI/SACOS-POLI-10X14CM)

Saco Poli Transparente Poá Branco 10x14 cm 100 unid

Cromus

SKU 21654

Ávaille



(https://www.1001Festas.com.br/fabricante/cromus)

Ideal para embalar ou acondicionar docinhos e utilizar na confecção de lembranças e decoração de mesa de guloseimas.

Obs.: Imagem meramente ilustrativa. Cor e estampa pode variar de acordo com disponibilidade de estoque.

Tamanho (10 cm de largura x 14 cm de altura). Contem 100 unidades.

R\$ 4,99

Quantidade: 1

Produto Indisponível

Avise-me quando chegar

[Home \(/\)](#) ▶ [Tecnologia \(/tecnologia\)](#) ▶ [Ferramentas \(/tecnologia/ferramentas.html\)](#) ▶ **Whois**

Whois

1001festas.com.br

[CONSULTAR](#)

Para resultados com informações de contato clique aqui. ()

Copyright © NIC.br

A utilização dos dados abaixo é permitida somente conforme descrito no Termo de Uso em <https://registro.br/termo> (<https://registro.br/termo>), sendo proibida a sua distribuição, comercialização ou reprodução, em particular para fins publicitários ou propósitos similares.

2018-02-08 10:35:16 (BRST -02:00)

Modo Clássico ()

domínio: 1001festas.com.br
 titular: Organizações Brazalmeida Com. Prod. Alm. LTDA.
 documento: 22.300.487/0001-60
 responsável: Thiago Almeida
 país: BR
 c-titular: DEA25
 c-admin: DEA25
 c-técnico: FDSSA11
 c-cobrança: DEA25
 servidor DNS: ns1.softlayer.com
 status DNS: 08/02/2018 AA
 último AA: 08/02/2018
 servidor DNS: ns2.softlayer.com
 status DNS: 08/02/2018 AA
 último AA: 08/02/2018
 criado: 30/07/1999 #183162
 alterado: 03/09/2016
 expiração: 30/07/2026
 status: Publicado

Contato (ID): DEA25
 nome: Delcio Almeida
 e-mail: thiago@1001festas.com.br
 país: BR
 criado: 30/07/1999
 alterado: 22/12/2014

Contato (ID): FDSSA11
 nome: FBITS DESENVOLVIMENTO DE SOFTWARE S.A..
 e-mail: ccec@fbits.com.br
 país: BR
 criado: 20/02/2013
 alterado: 01/11/2017

Problemas de segurança e spam também devem ser reportados ao cert.br, <http://cert.br/> (<http://cert.br/>), respectivamente para cert@cert.br (<mailto:cert@cert.br>) e mail-abuse@cert.br (<mailto:mail-abuse@cert.br>).

whois.registro.br (<https://whois.registro.br>) aceita somente consultas diretas. Tipos de consultas são: domínio (.br), titular (entidade), ticket, provedor, contato (ID), bloco CIDR, IP e ASN.

Saco Transparente 10x14cm Poa Branco

010 575
☆☆☆☆☆



Por: **R\$ 6,25** à vista
ou 1x de R\$ 6,25 sem juros

R\$ 6,06 no boleto bancário (3% de desconto)

R\$ 6,25 no cartão de crédito sem juros

Calcular o Frete

Não sei meu CEP

<http://www.buscacep.com.br/>





 (http://nic.br)

(https://registro.br)

(HTTP://NIC.BR/IMPRESA/)

IMPRESA

(/rss-
br.xml)

ACESSAR CONTA (/2/login)

[Home \(/\)](#) ▶ [Tecnologia \(/tecnologia\)](#) ▶ [Ferramentas \(/tecnologia/ferramentas.html\)](#) ▶ **Whois**

Whois

chefcenter.com.br

CONSULTAR

Para resultados com informações de contato clique aqui. ()

Copyright © NIC.br

A utilização dos dados abaixo é permitida somente conforme descrito no Termo de Uso em <https://registro.br/termo> (<https://registro.br/termo>), sendo proibida a sua distribuição, comercialização ou reprodução, em particular para fins publicitários ou propósitos similares.

2018-02-08 10:37:03 (BRST -02:00)

Modo Clássico ()

```

dominio:      chefcenter.com.br
titular:     .CHEF CENTER COMERCIO DE DESCARTAVEIS E EMBALAGENS
documento:   22.015.400/0001-03
responsável: CHEF CENTER COMERCIO DE DESCARTAVEIS E E
país:       BR
c-titular:  ALRET2
c-admin:   ALRET2
c-técnico: ALRET2
c-cobrança: ALRET2
servidor DNS: d.sec.dns.br
status DNS:  08/02/2018 AA
último AA:   08/02/2018
servidor DNS: f.sec.dns.br
status DNS:  08/02/2018 AA
último AA:   08/02/2018
registro DS: 49886 RSASHA1 BE84D400A7AD71976E5DAD1507522F3CF77B78C8
status DS:   08/02/2018 DSOK
último OK:   08/02/2018
saci:       yes
criado:     18/11/2014 #13575433
alterado:   08/11/2017
expiração:  18/11/2019
status:     Publicado
  
```

```

Contato (ID): ALRET2
nome:        Alessandra Reti
e-mail:     alessandra.reti@gmail.com
país:       BR
criado:     06/05/2013
alterado:   04/09/2017
  
```

Problemas de segurança e spam também devem ser reportados ao cert.br, <http://cert.br/> (<http://cert.br/>), respectivamente para cert@cert.br (<mailto:cert@cert.br>) e mail-abuse@cert.br (<mailto:mail-abuse@cert.br>).

whois.registro.br (<https://whois.registro.br>) aceita somente consultas diretas. Tipos de consultas são: dominio (.br), titular (entidade), ticket, provedor, contato (ID), bloco CIDR, IP e ASN.

Ola, Faça seu login

Valor total:

R\$0,00

Qt. Itens:

Meu Carrinho



Home Empresa Contato Auto Atendimento Meu Cadastro Meus Pedidos

Contato (11) 2081-7999

Segunda a Sexta das 8:00 as 17:00
Sábados das 8:00 as 12:00

O que está procurando ?



Conheça nossos LANÇAMENTOS

Armarinhos Bojo Botões Costura Entretela/Manta Fitas Importação Lingerie MDF Tecidos Zipper

- Agulhas / Alfinetes

- Agulhas crochê
- Agulhas doméstica
- Agulhas industriais
- Agulhas tricô
- Alfinetes
- Ver todos

+ Apliques / Strass

+ Apliques Especiais

+ Armarinhos

+ Artesanato

+ Barbantes

+ Bojo

+ Bordado / Passa Fita

+ Botões

+ Bottons

+ Brasil

+ Cabeça De Boneca

+ Caixas Plásticas

+ Cord/Cadarg/Vivo

+ Cortina

+ Costura

+ Elástico

+ Embalagens

+ Enfeites Gola

+ Entretela/Manta

+ Etiquetas

+ EVA

+ Fitas

+ Fivelas Alças Argolas

+ Franjas

+ Grampos/Arruelas

+ Guipir (Rendas)

Sianinhas / Sianinhas diversas

Sianinha lisa São José com 10m X 5mm 222-01 - 1728

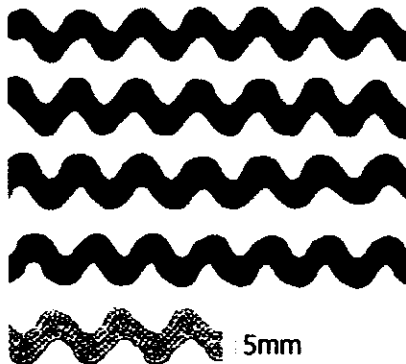

Descrição

Compras somente com CNPJ

Sianinha lisa São José
tamanho 10m X 5mm

Fabricante: São José
Composição: 100% Viscose

por: R\$ 3,55 /unidade
ou: 5x de R\$0.71

5% de desconto para Bolet
Bancário, Transferência
Eletrônica R\$3.37

Cor:

222-1.Laranja

Disponibilidade: em estoque

Quantidade: 1

COMPRAR

COMPRAR ITENS SELECIONADOS

Quantidade: 0 222-1.Branco R\$3,55/un	Quantidade: 0 222-1.Preto R\$3,55/un	Quantidade: 0 222-1.Vermelho R\$3,55/un	Quantidade: 0 222-1.Azul Royal R\$3,55/un
Quantidade: 1 222-1.Laranja R\$3,55/un	Quantidade: 0 222-1.AmareloOuro R\$3,55/un	Quantidade: 0 222-1.Turquesa R\$3,55/un	Quantidade: 0 222.1.Salmon R\$3,55/un
Quantidade: 0 222-1.Cinza Claro R\$3,55/un	Quantidade: 0 222-1.Verde.Agua R\$3,55/un	Quantidade: 0 222-1.Bege R\$3,55/un	Quantidade: 0 sia1728/rosabb R\$3,55/un
Quantidade: 0 222-1.Marrom R\$3,55/un	Quantidade: 0 222-1.Lilas R\$3,55/un	Quantidade: 0 222-1.Verde.Esmeralda R\$3,55/un	Quantidade: 0 222-1Azul Celeste R\$3,55/un
Quantidade: 0 222-1.Amarelo.bebe R\$3,55/un	Quantidade: 0 222-1.Pink R\$3,55/un	Quantidade: 0 222-1.Roxo R\$3,55/un	Quantidade: 0 222-1.Militar R\$3,55/un
Quantidade: 0 sia1728/rosaesc R\$3,55/un	Quantidade: 0 222-1.Verde.Pistache R\$3,55/un		

COMPRAR ITENS SELECIONADOS

Home (/) ▶ Tecnologia (/tecnologia) ▶ Ferramentas (/tecnologia/ferramentas.html) ▶ Whois

Whois

romaaviamentos.com.br

CONSULTAR

Para resultados com informações de contato clique aqui. ()

Copyright © NIC.br

A utilização dos dados abaixo é permitida somente conforme descrito no Termo de Uso em <https://registro.br/termo> (<https://registro.br/termo>), sendo proibida a sua distribuição, comercialização ou reprodução, em particular para fins publicitários ou propósitos similares.

J18-02-08 10:46:37 (-02 -02:00)

Modo Clássico ()

domínio: romaaviamentos.com.br
 titular: Roma Aviaamentos LTDA - ME
 documento: 10.730.088/0001-50
 responsável: ROSINEIA DE FREITAS HENRIQUE
 país: BR
 c-titular: ROFHE8
 c-admin: ROFHE8
 c-técnico: JDN19
 c-cobrança: ROFHE8
 servidor DNS: ns1.datacenter1.com.br
 status DNS: 04/02/2018 AA
 último AA: 04/02/2018
 servidor DNS: ns3.datacenter1.com.br
 status DNS: 04/02/2018 AA
 último AA: 04/02/2018
 criado: 17/11/2009 #6285365
 alterado: 17/11/2015
 expiração: 17/11/2020
 status: Publicado

Contato (ID): ROFHE8
 nome: ROSINEIA DE FREITAS HENRIQUE
 e-mail: contato@romaaviamentos.com.br
 país: BR
 criado: 19/05/2010
 alterado: 05/12/2012

Contato (ID): JDN19
 nome: João Daysuke Nagao
 e-mail: daysuke@lojcomm.com.br
 país: BR
 criado: 24/01/2000
 alterado: 22/11/2010

Problemas de segurança e spam também devem ser reportados ao cert.br, <http://cert.br/> (<http://cert.br/>), respectivamente para cert@cert.br (<mailto:cert@cert.br>) e mail-abuse@cert.br (<mailto:mail-abuse@cert.br>).

whois.registro.br (<https://whois.registro.br>) aceita somente consultas diretas. Tipos de consultas são: domínio (.br), titular (entidade), ticket, provedor, contato (ID), bloco CIDR, IP e ASN.

- [Estrelas](#)
- [Festões](#)
- [Fitas](#)
- [Guirlandas](#)
- [Home Decor](#)
- [Iluminação](#)
- [Mesa Posta](#)
- [Noéis e Pierrots](#)
- [Papai Noel Gigante](#)
- [Pássaros e Borboletas](#)
- [Presépios, Anjos e Santa Ceia](#)
- [Tapetes](#)
- [Velas, Castiçais e Porta Velas](#)
- [Renas](#)
- [PATCHWORK](#)
 - [Alfinete](#)
 - [Base para Corte](#)
 - [Cortador](#)
 - [Dobradeira](#)
 - [Entretela](#)
 - [Faz Pom Pom](#)
 - [Manta](#)
 - [Refil para Cortador](#)
 - [Régua](#)

[Hon](#) Sianinha 5mm Ref : 222/01 10mts

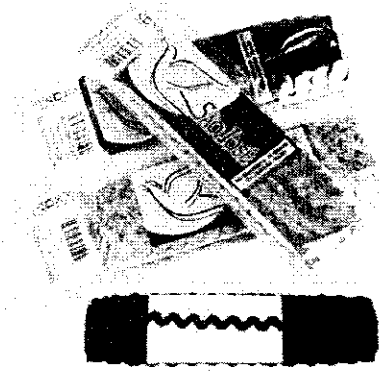

Passa o mouse na imagem para ver detalhes [+ Ampliar](#)

Sianinha 5mm Ref : 222/01 10mts

- SAO JOSE Fabricante: [SAO JOSE](#)
- Cód: 700710
-

Sianinha 5mm Ref : 222/01 10mts 0% 0 [\[Seja o primeiro a avaliar\]](#)

BRL 4.13 por **R\$ 4,13**

ESCOLHA A COR E A QUANTIDADE:

- Qtde 01
- Qtde 02
- Qtde 03
- Qtde 04
- Qtde 06
- Qtde 07
- Qtde 08
- Qtde 09
- Qtde 10
- Qtde 103
- Qtde 104

<https://registro.br>
<http://nic.br>

[\(HTTP://NIC.BR/IMPRESA/\)](http://NIC.BR/IMPRESA/)
IMPRESA
</rss-br.xml>
ACESSAR CONTA (</2/login>)

[Home \(/\)](#) ▶ [Tecnologia \(/tecnologia\)](/tecnologia) ▶ [Ferramentas \(/tecnologia/ferramentas.html\)](/tecnologia/ferramentas.html) ▶ **Whois**

Whois

reidoarmarinho.com.br
CONSULTAR

Para resultados com informações de contato clique aqui. ()

Copyright © NIC.br

 A utilização dos dados abaixo é permitida somente conforme descrito no Termo de Uso em <https://registro.br/termo> (<https://registro.br/termo>), sendo proibida a sua distribuição, comercialização ou reprodução, em particular para fins publicitários ou propósitos similares.

018-02-08 10:49:15 (BRST -02:00)

Modo Clássico ()

```

dominio:      reidoarmarinho.com.br
titular:      SARRUF S/A
documento:    60.627.429/0001-35
responsável:  PATRICK SARRUF
país:         BR
c-titular:    PASAR3
c-admin:      PASAR3
c-técnico:    PARNI2
c-cobrança:   PARNI2
servidor DNS: ns1.locaweb.com.br
status DNS:   04/02/2018 AA
último AA:    04/02/2018
servidor DNS: ns2.locaweb.com.br
status DNS:   04/02/2018 AA
último AA:    04/02/2018
servidor DNS: ns3.locaweb.com.br
status DNS:   04/02/2018 AA
último AA:    04/02/2018
criado:       06/04/1998 #92393
alterado:     13/05/2011
expiração:    06/04/2018
status:       Publicado
  
```

```

Contato (ID): PASAR3
nome:         Patrick Sarruf
e-mail:       paulo@reidoarmarinho.com.br
país:         BR
criado:       07/04/2007
alterado:     23/08/2017
  
```

```

Contato (ID): PARNI2
nome:         Paulo Rogerio Nicodra
e-mail:       prnicodra@hotmail.com
país:         BR
criado:       05/04/2007
alterado:     14/04/2015
  
```

 Problemas de segurança e spam também devem ser reportados ao cert.br, <http://cert.br/> (<http://cert.br/>), respectivamente para cert@cert.br (<mailto:cert@cert.br>) e mail-abuse@cert.br (<mailto:mail-abuse@cert.br>).

whois.registro.br (<https://whois.registro.br>) aceita somente consultas diretas. Tipos de consultas são: domínio (.br), titular (entidade), ticket, provedor, contato (ID), bloco CIDR, IP e ASN.

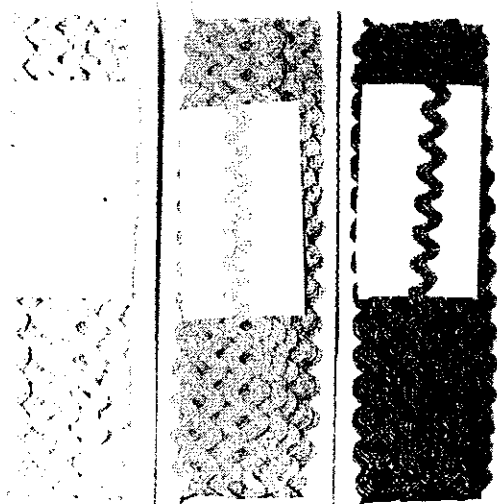

Passa o mouse na imagem para ver detalhes [+ Ampliar](#)

Curtir 0
 Tweetar
 G+
 Pinar
 Tumblr

[Indicar a um amigo](#)

Sianinha Sao Jose 222/01 5mm Peca 10M

- Fabricante: [Sao Jose](#)
- Cód: 0060850011

0% [\[Seja o primeiro a avaliar\]](#)

por **R\$ 4,00**

Sianinha Sao Jose 222/01 5mm utilizado em bordados, acabamentos, toalhas, chinelos, roupas em geral, etc.

Cor

UN

106 CHAMP

[Indisp.](#)

001 BRANCO



004 ROYAL



007 MARIN

[Indisp.](#)

012 BEGE



 (https://registro.br)
(http://nic.br)



IMPRENSA
(HTTP://NIC.BR/IMPRENSA/) (/rss-br.xml)

ACESSAR CONTA (/2/login)

Home (/) ▶ Tecnologia (/tecnologia) ▶ Ferramentas (/tecnologia/ferramentas.html) ▶ **Whois**

Whois

maluliamarinhos.com.br

CONSULTAR

Para resultados com informações de contato clique aqui. ()

Copyright © NIC.br

A utilização dos dados abaixo é permitida somente conforme descrito no Termo de Uso em <https://registro.br/termo> (<https://registro.br/termo>), sendo proibida a sua distribuição, comercialização ou reprodução, em particular para fins publicitários ou propósitos similares.

2018-02-08 10:50:57 (-02 -02:00)

Modo Clássico ()

domínio: maluliamarinhos.com.br
 titular: COMERCIAL MALULI LTDA.
 documento: 51.669.307/0001-10
 responsável: SERGIO ISSA MAALOULI
 país: BR
 c-titular: MAM1632
 c-admin: FAIMA12
 c-técnico: FAIMA12
 c-cobrança: FAIMA12
 servidor DNS: ns1.locaweb.com.br
 status DNS: 08/02/2018 AA
 último AA: 08/02/2018
 servidor DNS: ns2.locaweb.com.br
 status DNS: 08/02/2018 AA
 último AA: 08/02/2018
 servidor DNS: ns3.locaweb.com.br
 status DNS: 08/02/2018 AA
 último AA: 08/02/2018
 saci: yes
 criado: 09/08/2013 #11839972
 alterado: 05/12/2014
 expiração: 09/08/2023
 status: Publicado

Contato (ID): MAM1632
 nome: Marcio Maalouli
 e-mail: marcio@lulitex.com.br
 país: BR
 criado: 23/04/2002
 alterado: 08/04/2013

Contato (ID): FAIMA12
 nome: Fabio Issa Maalouli
 e-mail: fabio@comercialmaluli.com.br
 país: BR
 criado: 09/08/2013
 alterado: 27/11/2014

Problemas de segurança e spam também devem ser reportados ao cert.br, <http://cert.br/> (<http://cert.br/>), respectivamente para cert@cert.br (<mailto:cert@cert.br>) e [mail-abuse@cert.br](mailto:abuse@cert.br) (<mailto:mail-abuse@cert.br>).

whois.registro.br (<https://whois.registro.br>) aceita somente consultas diretas. Tipos de consultas são: domínio (.br), titular (entidade), ticket, provedor, contato (ID), bloco CIDR, IP e ASN.



Relatório de Cotação: Cotação Rápida 286

Pesquisa realizada no dia 04/09/2017 às 10:05 (R\$ 177.220,160 (R\$))

ITEM	PREÇOS	VALOR UNIT. (COMPRASNET)	QUANTIDADE	TOTAL	
1) BASE FITA ADESIVA	3	R\$11,45	1 Unidade	R\$11,45	
Preço ComprasNet	Órgão Público		Identificação	Data Licitação	Preço
	MINISTÉRIO DA CIÊNCIA E TECNOLOGIA Museu Paraense Emílio Goeldi		NºPregão 202016 UASG 240125	04/09/2017	R\$11,45
				Medida dos Preços Globais: R\$11,45	
Valor Global:				R\$11,45	

Detalhamento dos Itens

Item 1: BASE FITA ADESIVA R\$11,45

Quantidade	Descrição	Observação
1 Unidade	Suporte p/fitas adesiva 25x50 - preto sf2000.Lâmina de aço inox e corpo injetado em poliestireno com base anti-derrapante ,permite acoplamento de fitas com diâmetros de 1 e 3/8", para corte de fita de polipropileno, onde a função da lâmina é mais exigida.	

Preço (ComprasNet) 1: Média das 3 Melhores Propostas Finais R\$11,45

Órgão: MINISTERIO DA CIENCIA E TECNOLOGIA
Museu Paraense Emílio Goeldi

Data: 04/09/2017 10:00

Modalidade: Pregão Eletrônico

SRP: SIM

Objeto: Aquisição de materiais de expediente para o Museu Paraense Emílio Goeldi.

Descrição: BASE FITA ADESIVA - Suporte p/fitas adesiva 25x50 - preto sf2000.Lâmina de aço inox e corpo injetado em poliestireno com base anti-derrapante ,permite acoplamento de fitas com diâmetros de 1 e 3/8" para corte de fita de polipropileno, onde a função da lâmina é mais exigida

Identificação: NºPregão 202016 UASG 240125

Lote/Item: 7/39

Ata: [Link Ata](#)

CatMat: 111007 - BASE FITA ADESIVA, SUPORTE PARA FITA ADESIVA

Adjudicação: 15/09/2017 11:10

Homologação: 06/10/2017 17:19

Fonte: www.comprasgovernamentais.gov.br

Quantidade: 100

Unidade: Unidade

UF: PA

CNPJ	RAZÃO SOCIAL DO FORNECEDOR	VALOR DA PROPOSTA FINAL
06.088.333/0001-09 * VENCEDOR *	LAZARO BEZERRA SOARES - ME	R\$11,45

Marca: CAVIA
Fabricante: CAVIA
Modelo: CAVIA
Descrição: Suporte p/fitas adesiva 25x50, preto sf2000.Lamina de aço inox e corpo injetado em poliestireno com base anti-derrapante ,permite acoplamento d e fitas com diâmetros de 1" e 3", para corte de fita de polipropileno, onde a função da lamina é mais exigida.

Estado: MG **Cidade:** Araxá **Endereço:** R CAPITAO JOSE PORFIRIO, 445
Nome de Contato: Lazaro Bezerra **Telefone:** (34) 3562-1887 **Email:** lazarobsoares@hotmail.com
 05.194.705/0001-00 NOVIDADES CABANO COMERCIO DE ARTIGOS DE PAPELARIA LTDA R\$11,23

Marca: bmw
Fabricante: BMW
Modelo: SF2001
Descrição: Suporte p/fitas adesiva 25x50, preto sf2000.Lamina de aço inox e corpo injetado em poliestireno com base anti-derrapante ,permite acoplamento d e fitas com diâmetros de 1" e 3", para corte de fita de polipropileno, onde a função da lamina é mais exigida.

Estado: PA **Cidade:** Belém **Endereço:** TV PADRE EUTÍLIO, 850
Telefone: (91) 03751-2922 **Email:** ECOSTA.GE4@BOL.COM.BR
 08.978.381/0001-90 CKS COMERCIO DE MATERIAIS DE ESCRITORIO LTDA - EPP R\$11,91

Marca: jocar
Fabricante: jocar
Modelo: jocar
Descrição: Suporte p/fitas adesiva 25x50, preto sf2000.Lamina de aço inox e corpo injetado em poliestireno com base anti-derrapante ,permite acoplamento d e fitas com diâmetros de 1" e 3", para corte de fita de polipropileno, onde a função da lamina é mais exigida.

Estado: SP **Cidade:** São Paulo **Endereço:** R SANTA GERTRUDES, 771
Telefone: (11) 2225-9322 **Email:** paulista@papelariapaulista.com.br



Relatório de Cotação: Cotação Rápida 287

Resumo do Relatório de Cotação: Cotação Rápida 287 (R\$ 177.226.169,100)

ITEM	PREÇOS	VALOR UNIT. (COMPRASNET)	QUANTIDADE	TOTAL
1) TECIDO ALGODÃO	3	R\$14,75	1 Unidade	R\$14,75
Preço ComprasNet	Órgão Público	Identificação	Data Licitação	Preço
1	MINISTERIO DA EDUCACAO Universidade Federal de Santa Catarina Pró-Reitoria de Administração	NºPregão:4942017 UASG:153163	12-12-2017	R\$14,75
Mediana dos Preços Obtidos: R\$14,75				
Valor Global:				R\$14,75

Detalhamento dos Itens

Item 1: TECIDO ALGODÃO R\$14,75

Quantidade	Descrição	Observação
1 Unidade	TECIDO ALGODÃO, MATERIAL 100% ALGODÃO, TIPO TRICOLINE, LARGURA 1,50 M, CARACTERÍSTICAS ADICIONAIS ESTAMPADO	
Preço (ComprasNet) 1: Média das 3 Melhores Propostas Finais		R\$14,75
Órgão:	MINISTERIO DA EDUCACAO Universidade Federal de Santa Catarina Pró-Reitoria de Administração	Data: 12-12-2017 10:39:01
Objeto:	Registro de Preços para a eventual aquisição de material pedagógico para atender ao Núcleo de Desenvolvimento Infantil - NDI da Universidade Federal de Santa Catarina - UFSC.	Modalidade: Pregão Eletrônico
Descrição:	TECIDO ALGODÃO - TECIDO ALGODÃO, MATERIAL 100% ALGODÃO, TIPO TRICOLINE, LARGURA 1,50 M, CARACTERÍSTICAS ADICIONAIS ESTAMPADO	SRP: SIM
CatMat:	395249 - TECIDO ALGODÃO, 100% ALGODÃO, TRICOLINE, 1,50 M, ESTAMPADO	Identificação: NºPregão:4942017 UASG:153163
CNPJ	RAZÃO SOCIAL DO FORNECEDOR	Lote/Item: 743
09.058.702/0001-78	FRATELLI COMERCIO DE MAQUINAS E EQUIPAMENTOS LTDA - ME	Ata: Link Ata
* VENCEDOR *		Adjudicação: 14/12/2017 10:19
		Homologação: 15-12-2017 12:28
		Fonte: www.comprasgovernamentais.gov.br
		Quantidade: 75
		Unidade: METRO
		UF: SC
		VALOR DA PROPOSTA FINAL
		R\$14,48

CNPJ

RAZÃO SOCIAL DO FORNECEDOR

VALOR DA PROPOSTA FINAL

Marca: JLM Tecidos
Fabricante: JLM Tecidos
Modelo: Tela Cura Média
Descrição: TECIDO ALGODÃO DRU, COM NO MÍNIMO 1,70 M DE LARGURA

Estado: SP **Cidade:** São José **Endereço:** R FRANCOLINO JOSÉ LEITE 50

Nome de Contato: Rodrigo Luiz de Souza

Telefone: (42) 3357-1866

08.084.695/0001-49 ELLEN MOALLEM - ME

R\$14,49

Marca: Habib
Fabricante: Habib
Modelo: conforme edital
Descrição: TECIDO ALGODÃO TECIDO ALGODÃO DRU, COM NO MÍNIMO 1,70 M DE LARGURA, TECIDO ALGODÃO

Estado: MS **Cidade:** Itaquibá **Endereço:** R DOUTOR SILVESTRE FERREZ, 91

Nome de Contato: Habib El Moallem

Telefone: (35) 3622-4455

Email: habib@habib-decom.com.br

01.607.753/0001-22 INDUSTRIA E COMERCIO DE TECIDOS E CONFECÇÕES SALIBA LTD

R\$15,29

Marca: Tecido
Fabricante: Tecido
Modelo: Tecido
Descrição: De acordo com o edital

Endereço:
CNPJ 02 CONJUNTO D



Imagine. Realize.

0 itens

Seja bem-vindo!
Faça seu **login** ou **cadastre-se**

Central de atendimento:
(51) 2121.3333
ou whatsapp (51) 99140.6209

O que você procura?

BUSCAR

Artesanato Festas Decorações Comemorações Cursos Ateliê Linna Confeitaria

INICIAL > ARTESANATO > TECIDOS > TECIDO REPS CHITA FLORAL 1MT(REF:2481/02)

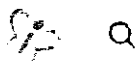
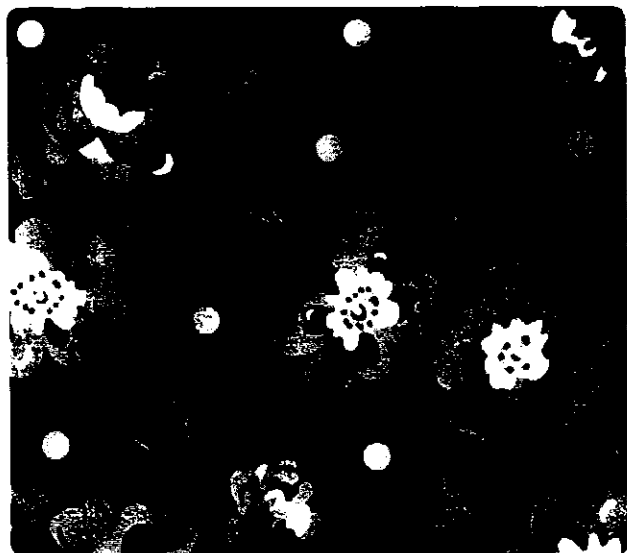

Cod.: 1155415
Referencia: 2481/02

TECIDO REPS CHI

3 itens

T(REF:2481/02)





» Tecidos

Apenas **R\$ 8,90**

Produto indisponível

Seja avisado quando chegar

AVISE-ME

Compartilhe com seus amigos:    

Descrição do produto

O tecido Chitão ou Chita é usado para decoração, artesanato, almofadas, roupas, também pode ser colado na parede e muitas outras aplicações.

Composição: 100% algodão

Cor: vermelho, azul e verde

Marca: Mascarenhas

** Imagens meramente ilustrativas.

** Todas as informações divulgadas são de responsabilidade do fabricante/fornecedor.

Comentários e avaliações

Quer deixar sua avaliação do produto?



<https://registro.br>
<http://nic.br>

[\(HTTP://NIC.BR/IMPrensa/\)](http://NIC.BR/IMPrensa/)

IMPrensa

[\(/rss-br.xml\)](#)
[ACESSAR CONTA \(/2/login\)](#)
[Home \(/\)](#) » [Tecnologia \(/tecnologia\)](#) » [Ferramentas \(/tecnologia/ferramentas.html\)](#) » **Whois**

Whois

lojaslinna.com.br

CONSULTAR

Para resultados com informações de contato clique aqui. ()

Copyright © NIC.br

A utilização dos dados abaixo é permitida somente conforme descrito no Termo de Uso em <https://registro.br/termo> (<https://registro.br/termo>), sendo proibida a sua distribuição, comercialização ou reprodução, em particular para fins publicitários ou propósitos similares.

018-02-08 11:36:51 (BRST -02:00)

Modo Clássico ()

domínio: lojaslinna.com.br
 titular: Linna Festas Comércio de Artesanatos Ltda
 documento: 94.568.607/0001-16
 responsável: Rosi Luz
 país: BR
 c-titular: LIF80
 c-admin: LIF80
 c-técnico: ESWEB6
 c-cobrança: FILFE4
 servidor DNS: ns1.digitalocean.com
 status DNS: 08/02/2018 AA
 último AA: 08/02/2018
 servidor DNS: ns2.digitalocean.com
 status DNS: 08/02/2018 AA
 último AA: 08/02/2018
 servidor DNS: ns3.digitalocean.com
 status DNS: 08/02/2018 AA
 último AA: 08/02/2018
 saci: yes
 criado: 26/10/2010 #7495941
 alterado: 04/10/2016
 expiração: 26/10/2026
 status: Publicado

Contato (ID): LIF80
 nome: Linna Festas
 e-mail: marketing@lojaslinna.com.br
 país: BR
 criado: 28/10/2005
 alterado: 02/09/2017

Contato (ID): ESWEB6
 nome: Escape web
 e-mail: web@escape.ppg.br
 país: BR
 criado: 09/10/2011
 alterado: 07/02/2014

Contato (ID): FILFE4
 nome: Financeiro Linna Festas
 e-mail: financeiro1@lojaslinna.com.br
 país: BR
 criado: 26/09/2015
 alterado: 26/09/2015

Início

(11) **2692-8941**
Rua Almirante Bärroso, 389, Brás - SP



f /marantextecidos
☎ (11) 97259-2826

Marantex Tecidos
A loja de tecidos que mais cresce no Brasil!

Buscar...

BUSCAR

CARRINHO: 0 produto(s) – R\$ 0,00 (/cart)

Marantex Tecidos (/) Chita (/Chita_q028460069XtOcxSM) / Chita Poly Verde Laranja



Chita Poly Verde Laranja

R\$ 4,90

 Ver custos de envio

Quantidade:

1

ADICIONAR AO CARRINHO



([http://www.marantextecidos.com.br/chita-poly-verde-laranja-1000169227xJM](https://www.marantextecidos.com.br/chita-poly-verde-laranja-1000169227xJM)?utm_source=WhatsApp&utm_medium=DMS_VIP&utm_campaign=Sharing)

DESCRIÇÃO:

Produto: Chita Chitão Poliéster

Tamanho: 1,00x 1,50cm por unidade

Peso: 100gm

[Home \(/\)](#) ▶ [Tecnologia \(/tecnologia\)](#) ▶ [Ferramentas \(/tecnologia/ferramentas.html\)](#) ▶ **Whois**

Whois

marantextecidos.com.br

[CONSULTAR](#)

Para resultados com informações de contato clique aqui. ()

Copyright © NIC.br

A utilização dos dados abaixo é permitida somente conforme descrito no Termo de Uso em <https://registro.br/termo> (<https://registro.br/termo>), sendo proibida a sua distribuição, comercialização ou reprodução, em particular para fins publicitários ou propósitos similares.

.018-02-08 11:34:40 (BRST -02:00)

Modo Clássico ()

domínio: marantextecidos.com.br
 titular: Marantex Comercio de Tecidos e Retalhos Ltda
 documento: 71.871.560/0001-60
 responsável: Gabriel Paladino de Almeida
 país: BR
 c-titular: MATEC62
 c-admin: MATEC62
 c-técnico: MATEC62
 c-cobrança: MATEC62
 servidor DNS: ns1.dominios.uol.com.br
 status DNS: 07/02/2018 AA
 último AA: 07/02/2018
 servidor DNS: ns2.dominios.uol.com.br
 status DNS: 07/02/2018 AA
 último AA: 07/02/2018
 servidor DNS: ns3.dominios.uol.com.br
 status DNS: 07/02/2018 AA
 último AA: 07/02/2018
 saci: yes
 criado: 07/11/2013 #12226445
 alterado: 22/11/2016
 expiração: 07/11/2018
 status: Publicado

Contato (ID): MATEC62
 nome: Marantex Tecidos
 e-mail: marantex@uol.com.br
 país: BR
 criado: 04/10/2016
 alterado: 04/10/2016

Problemas de segurança e spam também devem ser reportados ao cert.br, <http://cert.br/> (<http://cert.br/>), respectivamente para cert@cert.br (<mailto:cert@cert.br>) e mail-abuse@cert.br (<mailto:mail-abuse@cert.br>).

whois.registro.br (<https://whois.registro.br>) aceita somente consultas diretas. Tipos de consultas são: domínio (.br), titular (entidade), ticket, provedor, contato (ID), bloco CIDR, IP e ASN.

<https://www.papelariarealonline.com.br/>

[Escolar / Papelaria \(https://www.papelariarealonline.com.br/escolar-papelaria.html\)](https://www.papelariarealonline.com.br/escolar-papelaria.html)

[Tecidos \(https://www.papelariarealonline.com.br/escolar-papelaria/tecidos\)](https://www.papelariarealonline.com.br/escolar-papelaria/tecidos)

Tecido estampado Chita - Metro

Tecidos

Tecido estampado Chita - Metro

Seja o primeiro a avaliar este produto

<https://www.papelariarealonline.com.br/review/product/list/id/149/categoria/204/revista-forma/>

R\$11,25

Disponível: **Em estoque** SKU: 40212

Tecido estampado Chita

Qtd: 1



<https://www.papelariarealonline.com.br/medias/data/www.papelariarealonline.com.br/cache/1/imagens/700x700/63/4>

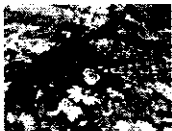

<https://www.papelariarealonline.com.br/medias/data/www.papelariarealonline.com.br/cache/1/imagens/700x700/63/4>

[Comprar](#)

[Adicionar aos Favoritos](#)

<https://www.papelariarealonline.com.br/wishlist/index.php?product=348&form=has>

[Comparar Produto](#)

<https://www.papelariarealonline.com.br/qualquer-product-compare.asp?product=348>

[Avisar um Amigo](#)

https://www.papelariarealonline.com.br/sendfriendproduct?sendint=4&cat_id=204

[Descrição](#)

[Comentarios](#)

Tecido estampado Chita

NIC
(http://nic.br)<https://registro.br>[\(HTTP://NIC.BR/IMPRESA/\)](http://NIC.BR/IMPRESA/)

IMPRESA

[\(/rss-br.xml\)](#)[ACESSAR CONTA \(/2/login\)](#)[Home \(/\)](#) > [Tecnologia \(/tecnologia\)](#) > [Ferramentas \(/tecnologia/ferramentas.html\)](#) > **Whois**

Whois

papelariarealonline.com.br

CONSULTAR

Para resultados com informações de contato clique aqui. ()

Copyright © NIC.br

A utilização dos dados abaixo é permitida somente conforme descrito no Termo de Uso em <https://registro.br/termo> (<https://registro.br/termo>), sendo proibida a sua distribuição, comercialização ou reprodução, em particular para fins publicitários ou propósitos similares.

018-02-08 11:39:29 (BRST -02:00)

Modo Clássico ()

domínio: papelariarealonline.com.br
titular: Papel Sala Papeleria e Suprimetos Ltda
documento: 00.005.217/0001-94
responsável: Eduardo Moura Sala Malavila
país: BR
c-titular: EMM170
c-admin: EMM170
c-técnico: CPDLE5
c-cobrança: EMM170
servidor DNS: donald.ns.cloudflare.com
status DNS: 06/02/2018 AA
último AA: 06/02/2018
servidor DNS: kay.ns.cloudflare.com
status DNS: 06/02/2018 AA
último AA: 06/02/2018
criado: 27/06/2006 #2897932
alterado: 21/07/2017
expiração: 27/06/2019
status: Publicado

Contato (ID): EMM170
nome: Eduardo Moura Sala Malavila
e-mail: eduardo@rvscomercial.com.br
país: BR
criado: 07/05/2002
alterado: 21/07/2017

Contato (ID): CPDLE5
nome: CODECIA PLATAFORMAS DIGITAIS LTDA - EPP
e-mail: eric@codecia.com.br
país: BR
criado: 13/12/2016
alterado: 24/05/2017

Problemas de segurança e spam também devem ser reportados ao cert.br, <http://cert.br/> (<http://cert.br/>), respectivamente para cert@cert.br (<mailto:cert@cert.br>) e mail-abuse@cert.br (<mailto:mail-abuse@cert.br>).

whois.registro.br (<https://whois.registro.br>) aceita somente consultas diretas. Tipos de consultas são: domínio (.br), titular (entidade), ticket, provedor, contato (ID), bloco CIDR, IP e ASN.

Seja bem-vindo(a), Faça login

Página Inicial | Meu Cadastro | Cadastre-se | Fale Conosco

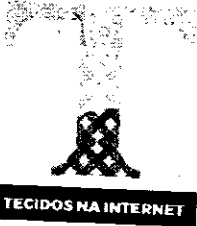

(11) 2256-0471 | (11) 95027-1823

De segunda a sexta 7:30 às 17h (somente Loja Virtual)

o que você procura?



Minhas Compras
0 Itens | Vazio

INÍCIO

PROMOÇÕES

NOVIDADES

CADASTRE-SE

MEU CADASTRO

COMO COMPRAR

FRETE

DESCONTOS ATACADO

CONTATO

Preços do Metro

compre a partir de 0,50m (meio metro) por unidade, a partir de R\$ 0,50 por unidade conforme descrição



Compra Segura



Parcelamento em até 4x sem juros



FRETE GRÁTIS - Correios
Sul e Sudeste a partir de R\$300 outras regiões R\$500

Home > Tecido Oxford > Tecido Oxford Liso Vermelho

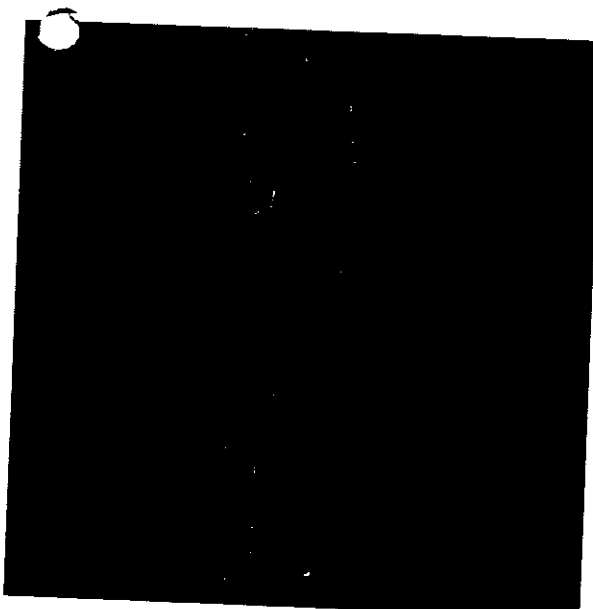

Tecido Oxford Liso Vermelho • Tecido Oxford

Sku: oxvermelho

Categoria: Tecido Oxford

Marca: Outros

Seja o primeiro a avaliar!

R\$ 0,50

Boleto ou Cartão até 4x sem juros

Parcela mínima R\$ 20,00

Preço referente a medida ao lado



1,00



Metros * 1,47m de Largura

COMPRAR



Frete e Prazo

Simule o frete e o prazo de entrega estimados para sua região:



Home (/) ▶ Tecnologia (/tecnologia) ▶ Ferramentas (/tecnologia/ferramentas.html) ▶ Whois

Whois

tecidosnainternet.com.br

CONSULTAR

Para resultados com informações de contato clique aqui. ()

Copyright © NIC.br

A utilização dos dados abaixo é permitida somente conforme descrito no Termo de Uso em <https://registro.br/termo> (<https://registro.br/termo>), sendo proibida a sua distribuição, comercialização ou reprodução, em particular para fins publicitários ou propósitos similares.
..018-02-08 14:29:08 (BRST -02:00)

Modo Clássico ()

```

dominio:      tecidosnainternet.com.br
titular:      TAPITEX COMERCIO DE TECIDOS LTDA - EPP
documento:    25.062.458/0001-04
responsável:  TAPITEX COMERCIO DE TECIDOS LTDA - EPP
país:         BR
c-titular:    THTAP
c-admin:      THTAP
c-técnico:    THTAP
c-cobrança:   THTAP
servidor DNS: ns.alojasegura.com.br
status DNS:   08/02/2018 AA
último AA:    08/02/2018
servidor DNS: ns1.alojasegura.com.br
status DNS:   08/02/2018 AA
último AA:    08/02/2018
saci:         yes
criado:       29/10/2013 #12189393
alterado:     07/11/2017
expiração:    29/10/2019
status:       Publicado

```

```

Contato (ID): THTAP
nome:         Thiago Tapigliani
e-mail:       thiagotap@hotmail.com
país:         BR
criado:       01/03/2011
alterado:     22/06/2016

```

Problemas de segurança e spam também devem ser reportados ao cert.br, <http://cert.br/> (<http://cert.br/>), respectivamente para cert@cert.br (<mailto:cert@cert.br>) e [mail-abuse@cert.br](mailto:abuse@cert.br) (<mailto:mail-abuse@cert.br>).

whois.registro.br (<https://whois.registro.br>) aceita somente consultas diretas. Tipos de consultas são: dominio (.br), titular (entidade), ticket, provedor, contato (ID), bloco CIDR, IP e ASN.

(<http://www.cgi.br/>)



Olá, Clique Aqui e faça seu cadastro

Digite sua busca aqui



- TEÇIDOS
- COLCHONETES
- PUFF
- COLCHÕES DE ESPUMA
- ENXOVAL BEBÊ
- PERSONAGENS
- CAMA
- BANHO
- SALA
- COZINHA
- PRATIK SOL

Categoria: Tecidos



Zoom



Tecido Oxford 1,50m de Largura Liso

Ref:26129 | Categoria: Tecidos

(Avalie agora!)

R\$ 7,90

ou 10x de R\$ 0,79 sem juros

Tecido Oxford Importado ideal para fabricação de calças, uniformes em geral, roupas sociais, toalhas de mesa e também pode ser usado em cortinas ou decorações!

Home (/) ▶ Tecnologia (/tecnologia) ▶ Ferramentas (/tecnologia/ferramentas.html) ▶ Whois

Whois

emcompre.com.br

CONSULTAR

Para resultados com informações de contato clique aqui. ()

Copyright © NIC.br

A utilização dos dados abaixo é permitida somente conforme descrito no Termo de Uso em <https://registro.br/termo> (<https://registro.br/termo>), sendo proibida a sua distribuição, comercialização ou reprodução, em particular para fins publicitários ou propósitos similares.

2018-02-08 14:30:10 (BRST -02:00)

Modo Clássico ()

domínio: emcompre.com.br
titular: FA Maringa LTDA
documento: 79.124.079/0007-08
responsável: Luis Fernando
país: BR
c-titular: FAL314
c-admin: FAL314
c-técnico: GOR2
c-cobrança: FAL314
servidor DNS: buzios.rumo.com.br
status DNS: 08/02/2018 AA
último AA: 08/02/2018
servidor DNS: leblon.rumo.com.br
status DNS: 08/02/2018 AA
último AA: 08/02/2018
criado: 14/01/2008 #4173417
alterado: 27/08/2015
expiração: 14/01/2020
status: Publicado

Contato (ID): FAL314
nome: Fabrica de Acolchoados Maringa Ltda
e-mail: cleandro@famaringa.com.br
país: BR
criado: 26/03/2002
alterado: 27/03/2017

Contato (ID): GOR2
nome: Gerência de Orientação a Registros
e-mail: suporte@fastcommerce.com.br
país: BR
criado: 05/03/1998
alterado: 29/11/2013

Problemas de segurança e spam também devem ser reportados ao cert.br, <http://cert.br> (<http://cert.br>), respectivamente para cert@cert.br (<mailto:cert@cert.br>) e mail-abuse@cert.br (<mailto:mail-abuse@cert.br>).

whois.registro.br (<https://whois.registro.br>) aceita somente consultas diretas. Tipos de consultas são: domínio (.br), titular (entidade), ticket, provedor, contato (ID), bloco CIDR, IP e ASN.

Televendas: (12) 3941-6782

Segunda a sexta-feira das
08:30 às 17:00

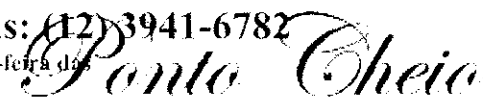

MEU CARRINHO

0

O ponto cheio dos seus bordados!

O que você está procurando?

- NOVIDADES
- ACESSÓRIOS E AVIAMENTOS
- BARBANTES
- CAMA, MESA & BANHO
- FELTROS
- FERNANDO MALHUY TECIDOS
- FITAS
- LÃS
- LINHAS
- PANO DE PRATO
- PEÇAS PARA PONTO CRUZ
- PEÇAS PRONTAS
- PROJETOS DE APPLIQUÉ
- REVISTAS
- TECIDOS
- TECIDOS LISOS E ETC
- TECIDOS P/ BORDAR E ETC
- TECIDOS RISCADOS
- TECIDOS RISCADOS + LINHAS
- TINTAS E AUXILIARES

🏠 Tecidos Oxford

Tecido Oxford Azul Marinho - 1x1,50mt

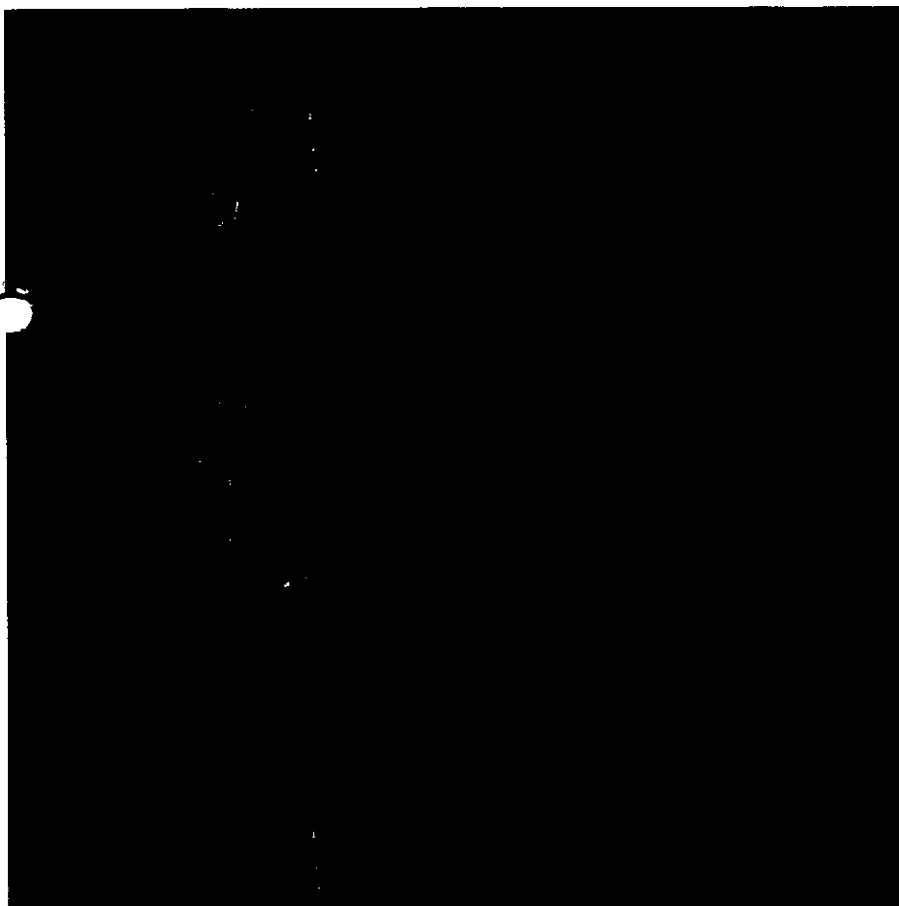

por:

R\$ 8,90
unidade(s)

R\$8,37

6%
de
desconto para
Depósito
Bancário,
Transferência
Eletrônica

Quantidade:

1 ▼

Home (/) ▶ Tecnologia (/tecnologia) ▶ Ferramentas (/tecnologia/ferramentas.html) ▶ Whois

Whois

pontocheio.com.br

CONSULTAR

Para resultados com informações de contato clique aqui. ()

Copyright © NIC.br

A utilização dos dados abaixo é permitida somente conforme descrito no Termo de Uso em <https://registro.br/termo> (<https://registro.br/termo>), sendo proibida a sua distribuição, comercialização ou reprodução, em particular para fins publicitários ou propósitos similares.

2018-02-08 14:27:45 (BRST -02 00)

Modo Clássico ()

dominio: pontocheio.com.br
 titular: MEIRE CRISTINA MORENO SILVA SAO JOSE DOS CAMPOS ME
 documento: 02.410.973/0001-24
 responsável: meire cristina moreno
 país: BR
 c-titular: HEVSI2
 c-admin: HEVSI2
 c-técnico: JDN19
 c-cobrança: HEVSI2
 servidor DNS: ns1.datacenter1.com.br
 status DNS: 06/02/2018 AA
 último AA: 06/02/2018
 servidor DNS: ns3.datacenter1.com.br
 status DNS: 06/02/2018 AA
 último AA: 06/02/2018
 criado: 15/09/2004 #1800493
 alterado: 17/08/2017
 expiração: 15/09/2018
 status: Publicado

Contato (ID): HEVSI2
 nome: Heverton Vieira Silva
 e-mail: h.boy@terra.com.br
 país: BR
 criado: 19/09/2006
 alterado: 01/09/2009

Contato (ID): JDN19
 nome: João Daysuke Nagao
 e-mail: daysuke@lojcomm.com.br
 país: BR
 criado: 24/01/2000
 alterado: 22/11/2010

Problemas de segurança e spam também devem ser reportados ao cert.br, <http://cert.br/> (<http://cert.br/>), respectivamente para cert@cert.br (<mailto:cert@cert.br>) e abuse@cert.br (<mailto:abuse@cert.br>).

whois.registro.br (<https://whois.registro.br>) aceita somente consultas diretas. Tipos de consultas são: dominio (.br), titular (entidade), ticket, provedor, contato (ID), bloco CIDR, IP e ASN.



Cama



Pullover



Almofada



Pajama



Cama



Cama



Cama



Cama



Cama



Cama

Info: Tecido Atoalhado Felpudo Branco Largura 140cm 100% Algodão

Tecido Atoalhado Felpudo Branco Largura 140cm 100% Algodão

Compre aqui o melhor preço

Tecido Atoalhado Felpudo Branco Largura 140cm 100% Algodão

- Tecido felpudo
- Tamanho 140cm de largura
- Comprimento 1,50m
- Qualidade 100%
- Cor branca
- Composição 100% algodão

Compre aqui o melhor preço. Não deixe de aproveitar as ofertas e descontos de última hora. Confira o catálogo e aproveite de imediato.

Selecione o tecido que deseja. Você pode escolher o tamanho e a cor. Confira o catálogo e compre o tecido que deseja.

RS\$ 28,90

Em estoque (100 metros)

Qtd: metros

(valor por metro)

comprar



Avale este produto > Indicar produto >



Curtir



Compartilhar

Home (/) ▶ Tecnologia (/tecnologia) ▶ Ferramentas (/tecnologia/ferramentas.html) ▶ Whois

Whois

centerfabril.com.br

CONSULTAR

Para resultados com informações de contato clique aqui. ()

Copyright © NIC.br

A utilização dos dados abaixo é permitida somente conforme descrito no Termo de Uso em <https://registro.br/termo> (<https://registro.br/termo>), sendo proibida a sua distribuição, comercialização ou reprodução, em particular para fins publicitários ou propósitos similares.

018-02-08 14:51:08 (BRST -02:00)

Modo Clássico ()

```
domínio:      centerfabril.com.br
titular:      Center Fabril Participações e Negócios Ltda.
documento:    61.160.552/0001-51
responsável:  William Abud
país:         BR
c-titular:    WIA25
c-admin:      WIA25
c-técnico:    WIA25
c-cobrança:   WIA25
servidor DNS: ns-165.awsdns-20.com
status DNS:   06/02/2018 AA
último AA:    06/02/2018
servidor DNS: ns-1267.awsdns-30.org
status DNS:   06/02/2018 AA
último AA:    06/02/2018
servidor DNS: ns-650.awsdns-17.net
status DNS:   06/02/2018 AA
último AA:    06/02/2018
criado:       11/06/1999 #168279
alterado:     16/03/2017
expiração:    11/06/2024
status:       Publicado
```

```
Contato (ID): WIA25
nome:         William Abud
e-mail:       centerfabril@uol.com.br
país:         BR
criado:       08/08/2001
alterado:     16/01/2015
```

Problemas de segurança e spam também devem ser reportados ao cert.br, <http://cert.br/> (<http://cert.br/>), respectivamente para cert@cert.br (<mailto:cert@cert.br>) e mail-abuse@cert.br (<mailto:mail-abuse@cert.br>).

whois.registro.br (<https://whois.registro.br>) aceita somente consultas diretas. Tipos de consultas são: domínio (.br), titular (entidade), ticket, provedor, contato (iD), bloco CIDR, IP e ASN.



Alegria de comprar barato!

NOSSAS LOJAS RECEBER

HISTÓRIA FABRICANTES PROMOÇÕES NA MÍDIA CONTATO O que você procur

TECIDOS VAMA BLEN BANHO CORTINAS TAPETES DECORA

Receba nossas ofertas especiais

Seu nome

Seu e-mail

Ok

Fornecedores



TRAVESSEIRO 50X70 SUPORTE EXTRA FIRME



R\$ 37,99 cada

Travesseiro 50x70 Suporte Firme



R\$ 32,99 cada

Home > Tecidos > Tecido Felpudo a metro Liso 1,40 de Largura

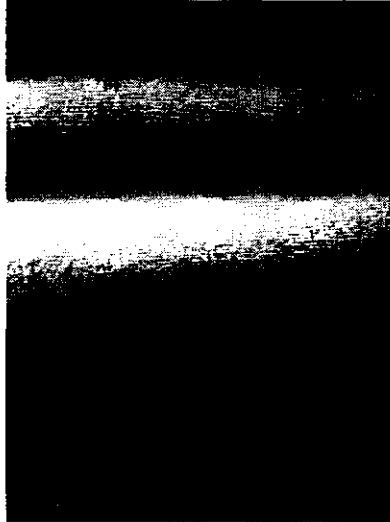

Tecido Felpudo a metro Liso 1,40 de Largura R\$ 22,99

Descrição

Tecido Felpudo a metro liso

Tecido Felpudo de ótima qualidade.

Medidas:

- 1,40 de Largura

Características técnicas

Composição

- 100% Algodão

ONDE COMPRAR

Mais fotos de Tecido Felpudo a metro Liso 1,40 de Largura



<https://registro.br>
<http://nic.br>

[\(HTTP://NIC.BR/IMPRESA/\)](http://NIC.BR/IMPRESA/)

IMPRESA

[\(/rss-br.xml\)](#)
[ACESSAR CONTA \(/2/login\)](#)
[Home \(/\)](#) ▶ [Tecnologia \(/tecnologia\)](#) ▶ [Ferramentas \(/tecnologia/ferramentas.html\)](#) ▶ **Whois**

Whois

lealtex.com.br

CONSULTAR

Para resultados com informações de contato clique aqui. ()

Copyright © NIC.br

A utilização dos dados abaixo é permitida somente conforme descrito no Termo de Uso em <https://registro.br/termo> (<https://registro.br/termo>), sendo proibida a sua distribuição, comercialização ou reprodução, em particular para fins publicitários ou propósitos similares.

018-02-08 14:50:17 (BRST -02:00)

Modo Clássico ()

domínio: lealtex.com.br
 titular: Tecidos Oliveira Netto S/A
 documento: 33.018.599/0001-40
 responsável: Guilherme Leal Azevedo
 país: BR
 c-titular: LESOA12
 c-admin: GULAZ5
 c-técnico: LESOA12
 c-cobrança: GULAZ5
 servidor DNS: ns1.locaweb.com.br
 status DNS: 07/02/2018 AA
 último AA: 07/02/2018
 servidor DNS: ns2.locaweb.com.br
 status DNS: 07/02/2018 AA
 último AA: 07/02/2018
 criado: 09/02/1999 #140914
 alterado: 27/01/2010
 expiração: 09/02/2020
 status: Publicado

Contato (ID): LESOA12
 nome: Leandra Soares
 e-mail: leandrasoares@gmail.com
 país: BR
 criado: 11/03/2008
 alterado: 18/01/2016

Contato (ID): GULAZ5
 nome: Guilherme Leal Azevedo
 e-mail: guilherme.lealtex@gmail.com
 país: BR
 criado: 26/11/2009
 alterado: 26/11/2009

Problemas de segurança e spam também devem ser reportados ao cert.br. <http://cert.br/> (<http://cert.br/>), respectivamente para cert@cert.br (<mailto:cert@cert.br>) e [mail-abuse@cert.br](mailto:abuse@cert.br) (<mailto:mail-abuse@cert.br>).

whois.registro.br (<https://whois.registro.br>) aceita somente consultas diretas. Tipos de consultas são: domínio (.br), titular (entidade), ticket, provedor, contato (ID), bloco CIDR, IP e ASN.

Televendas
Segunda a sexta-feira das
08:30 às 17:00

(12) 3941-6782

Ponto Cheio

MEU CARRINHO

0

O ponto cheio dos seus bordados!

O que você está procurando?

- NOVIDADES
- ACESSÓRIOS E AVIAMENTOS
- BARBANTES
- CAMA, MESA & BANHO
- FELTROS
- FERNANDO MALUHY TECIDOS
- FITAS
- LÃS
- LINHAS
- PANO DE PRATO
- PEÇAS PARA PONTO CRUZ
- PEÇAS PRONTAS
- PROJETOS DE APPLIQUÉ
- REVISTAS
- TECIDOS
- TECIDOS LISOS E ETC
- TECIDOS P/ BORDAR E ETC
- TECIDOS RISCADOS
- TECIDOS RISCADOS + LINHAS
- TINTAS E AUXILIARES

↑ Cama, Mesa & Banho Toalhas de Banho

Tecido Felpudo Branco (Atoalhado) - Dohler - 1x1,40mt

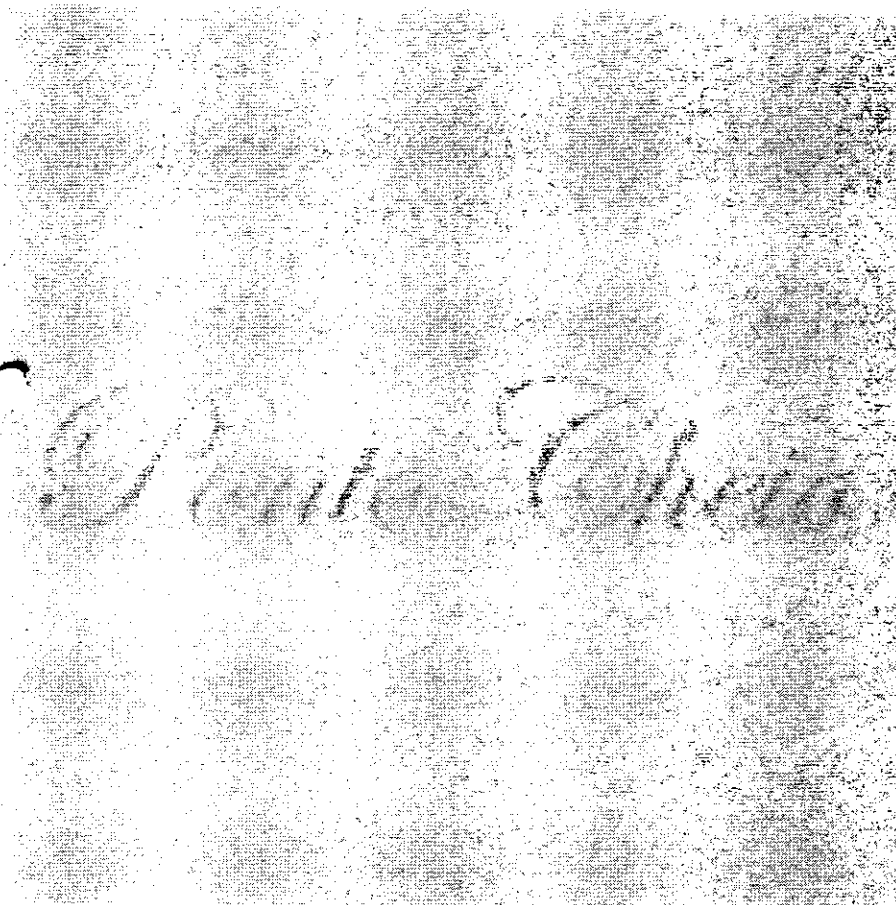

por:

R\$ **24,90**/
unidade(s)

6% de desconto para
Depósito Bancário,
Transferência Eletrônica

 (https://registro.br)
(http://nic.br)

(HTTP://NIC.BR/IMPRESA/)

IMPRESA

(/rss-
br.xml)

ACESSAR CONTA (/2/login)

Home (/) ▶ Tecnologia (/tecnologia) ▶ Ferramentas (/tecnologia/ferramentas.html) ▶ Whois

Whois

pontocheio.com.br

CONSULTAR

Para resultados com informações de contato clique aqui. ()

Copyright © NIC.br

A utilização dos dados abaixo é permitida somente conforme descrito no Termo de Uso em <https://registro.br/termo> (<https://registro.br/termo>), sendo proibida a sua distribuição, comercialização ou reprodução, em particular para fins publicitários ou propósitos similares.

2018-02-08 14:48:53 (BRST -02:00)

Modo Clássico ()

domínio: pontocheio.com.br
titular: MEIRE CRISTINA MORENO SILVA SAO JOSE DOS CAMPOS ME
documento: 02.410.973/0001-24
responsável: meire cristina moreno
país: BR
c-titular: HEVSI2
c-admin: HEVSI2
c-técnico: JDN19
c-cobrança: HEVSI2
servidor DNS: ns1.datacenter1.com.br
status DNS: 06/02/2018 AA
último AA: 06/02/2018
servidor DNS: ns3.datacenter1.com.br
status DNS: 06/02/2018 AA
último AA: 06/02/2018
criado: 15/09/2004 #1800493
alterado: 17/08/2017
expiração: 15/09/2018
status: Publicado

Contato (ID): HEVSI2
nome: Heverton Vieira Silva
e-mail: h.boy@terra.com.br
país: BR
criado: 19/09/2006
alterado: 01/09/2009

Contato (ID): JDN19
nome: João Daysuke Nagao
e-mail: daysuke@lojcomm.com.br
país: BR
criado: 24/01/2000
alterado: 22/11/2010

Problemas de segurança e spam também devem ser reportados ao cert.br, <http://cert.br/> (<http://cert.br/>), respectivamente para cert@cert.br (<mailto:cert@cert.br>) e mail-abuse@cert.br (<mailto:mail-abuse@cert.br>).

whois.registro.br (<https://whois.registro.br>) aceita somente consultas diretas. Tipos de consultas são: domínio (.br), titular (entidade), ticket, provedor, contato (ID), bloco CIDR, IP e ASN.



Relatório de Cotação: Cotação Rápida 288

Processo licitatório nº 07/2018 Tomada de Preço nº 2018/00109

ITEM	PREÇOS	VALOR UNIT. (COMPRASNET)	QUANTIDADE	TOTAL	
1) FELTRO	3	R\$12,08	1 Unidade	R\$12,08	
Preço ComprasNet	Órgão Público		Identificação	Data Licitação	Preço
	MINISTERIO DA DEFESA Comando do Exército Departamento de Educação e Cultura do Exército Diretoria de Formação e Aperfeiçoamento Centro de Preparação de Oficiais da Reserva de SP		NºPregão:22017 UASG:160487	29/11/2017	R\$12,08
Média dos Preços Obtidos: R\$12,08					
Valor Global:				R\$12,08	

Detalhamento dos Itens

Item 1 FELTRO R\$12,08

Quantidade	Descrição	Observação
1 Unidade	Feltro, cores: verde, vermelha, amarela, azul, preta e branca, tecido material de feltro, largura de 1,50 metros, fornecimento em metros.	
Preço (ComprasNet) 1: Média das 3 Melhores Propostas Finais		R\$12,08
Órgão: MINISTERIO DA DEFESA Comando do Exército Departamento de Educação e Cultura do Exército Diretoria de Formação e Aperfeiçoamento Centro de Preparação de Oficiais da Reserva de SP		Data: 29/11/2017 10:03 Modalidade: Pregão Eletrônico SRP: SIM Identificação: NºPregão:22017 - UASG:160487 Lote/Item: 769 Ata: Link Ata Adjudicação: 04/12/2017 17:01 Homologação: 04/12/2017 10:40 Fonte: www.comprasgovernamentais.gov.br Quantidade: 870 Unidade: Metro UF: SP
Objeto: Aquisição de Material de Expediente.		
Descrição: FELTRO - Feltro, cores: verde, vermelha, amarela, azul, preta e branca, tecido material de feltro, largura de 1,50 metros, fornecimento em metros.		
CatMat: 19291 - FELTRO; FELTRO		
CNPJ	RAZÃO SOCIAL DO FORNECEDOR	VALOR DA PROPOSTA FINAL
03.851.189/0001-14 * VENCEDOR *	HABIB DECORACOES DE ITAJUBA LTDA - FPP	R\$10,39

Marca: santa fe
Fabricante: santa fe
Modelo: conforme edital
Descrição: Feltro, cores: verde, vermelha, amarela, azul, preta e branca, tecido material de feltro, largura de 1,50 metros, fornecimento em metros.

Estado: MS
Cidade: Ijuí
Endereço: R DR AMÉRICO DE OLIVEIRA, 167
Telefone: (35) 3622 4855

0078:099-0001-08 F O VIANA MATERIAIS E SERVIÇOS LTDA - ME

R\$12,90

Marca: KIT
Fabricante: KIT
Modelo: 1,50 metros
Descrição: Feltro, cores: verde, vermelha, amarela, azul, preta e branca, tecido material de feltro, largura de 1,50 metros, fornecimento em metros
Fabricação KIT, Registro nº 4553817, Modelo 1,50 metros Fornecedor Nacional, validade da proposta: 03 dias, validade da ata: 12 Meses. Fato de entrega: 20 dias a partir do recebimento do material. Declaramos que nos valores propostos, já estão incluídos todos os tributos, taxas, impostos e quaisquer outros valores que incidam direta ou indiretamente no fornecimento dos bens.

Estado: RS
Cidade: Hio de Janeiro
Endereço: R PÓRTO HRANCO, 973
Telefone: (21) 3593-7149
Email: contato@kitviana.com

02.380.940/0001-99 MLR CAN TIL AQUARILA SUPRIMENTOS PARA ESCRITÓRIO E INFORM

R\$12,95

Marca: sm
Fabricante: sm
Modelo: feltro
Descrição: Feltro, cores: verde, vermelha, amarela, azul, preta e branca, tecido material de feltro, largura de 1,50 metros, fornecimento em metros.

Estado: MS
Cidade: Contagem
Endereço: R POSSUA, 317
Telefone: (31) 2557-2111
Email: aquarela@sm.com.br

Home > Tecidos > Flanela Xadrez

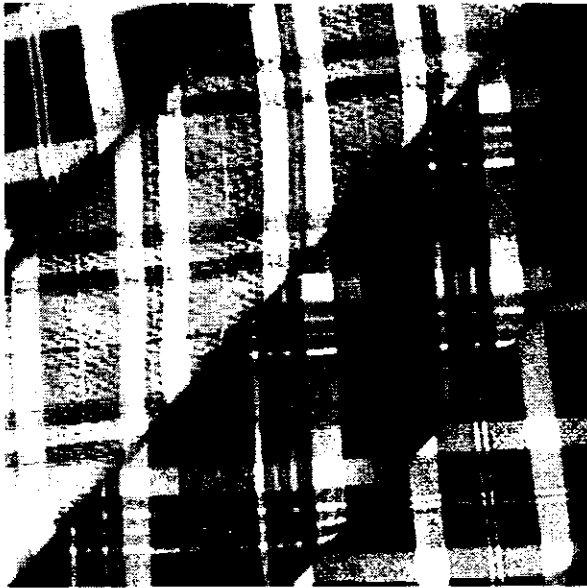

Flanela Xadrez Cod. 508
R\$ 18,99

Descrição

Flanela Xadrez

Xadrez diversos

<https://registro.br>[\(HTTP://NIC.BR/IMPRESA/\)](http://NIC.BR/IMPRESA/)

IMPRESA

[\(/rss-br.xml\)](#)[ACESSAR CONTA \(/2/login\)](#)[Home \(/\)](#) ▶ [Tecnologia \(/tecnologia\)](#) ▶ [Ferramentas \(/tecnologia/ferramentas.html\)](#) ▶ **Whois**

Whois

lealtex.com.br

CONSULTAR

Para resultados com informações de contato clique aqui. ()

Copyright © NIC.br

A utilização dos dados abaixo é permitida somente conforme descrito no Termo de Uso em <https://registro.br/termo> (<https://registro.br/termo>), sendo proibida a sua distribuição, comercialização ou reprodução, em particular para fins publicitários ou propósitos similares.

018-02-08 15:29:02 (BRST -02:00)

Modo Clássico ()

domínio: lealtex.com.br
titular: Tecidos Oliveira Netto S/A
documento: 33.018.599/0001-40
responsável: Guilherme Leal Azevedo
país: BR
c-titular: LES0A12
c-admin: GULA25
c-técnico: LES0A12
c-cobrança: GULA25
servidor DNS: ns1.locaweb.com.br
status DNS: 07/02/2018 AA
último AA: 07/02/2018
servidor DNS: ns2.locaweb.com.br
status DNS: 07/02/2018 AA
último AA: 07/02/2018
criado: 09/02/1999 #140914
alterado: 27/01/2010
expiração: 09/02/2020
status: Publicado

Contato (ID): LES0A12
nome: Leandra Soares
e-mail: leandrasoares@gmail.com
país: BR
criado: 11/03/2008
alterado: 18/01/2016

Contato (ID): GULA25
nome: Guilherme Leal Azevedo
e-mail: guilherme.lealtex@gmail.com
país: BR
criado: 26/11/2009
alterado: 26/11/2009

Problemas de segurança e spam também devem ser reportados ao cert.br, <http://cert.br/> (<http://cert.br/>), respectivamente para cert@cert.br (<mailto:cert@cert.br>) e mail-abuse@cert.br (<mailto:mail-abuse@cert.br>).

whois.registro.br (<https://whois.registro.br>) aceita somente consultas diretas. Tipos de consultas são: domínio (.br), titular (entidade), ticket, provedor, contato (ID), bloco CIDR, IP e ASN.

(48) 99180-0709

CASA
BOAVISTA
D. 1934

LINKS

Item(s)

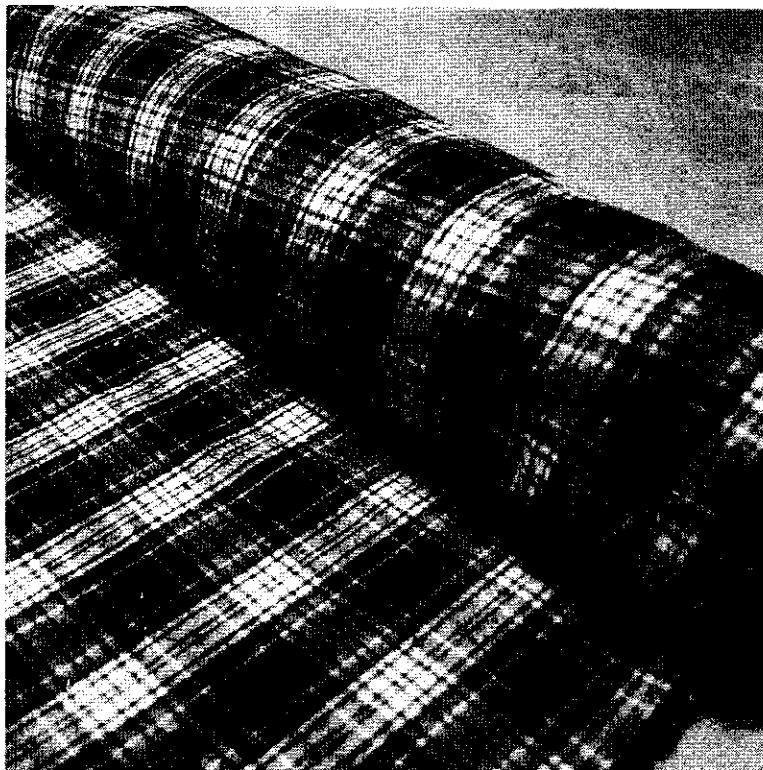

0

Flanela Xadrez Vermelho

100% Algodão

0 Comentário(s) Referência: 14

A Flanela Xadrez Vermelho é ótima para a produção de peças invernais por elevar a temperatura do corpo. Com ele podemos confeccionar camisas, calças, jaquetas, blusas e conjuntos, devido à sua padronagem.

LARGURA DO TECIDO
140 cm

PREÇO DO METRO
R\$19,53



(<https://registro.br>)



([HTTP://NIC.BR/IMPRESA/](http://NIC.BR/IMPRESA/))

([/rss-br.xml](#))

[ACESSAR CONTA](#) ([/2/login](#))

[Home \(/\)](#) ▶ [Tecnologia \(/tecnologia\)](#) ▶ [Ferramentas \(/tecnologia/ferramentas.html\)](#) ▶ **Whois**

Whois

casaboavista.com.br

[CONSULTAR](#)

Para resultados com informações de contato clique aqui. ()

Copyright © NIC.br

A utilização dos dados abaixo é permitida somente conforme descrito no Termo de Uso em <https://registro.br/termo> (<https://registro.br/termo>), sendo proibida a sua distribuição, comercialização ou reprodução, em particular para fins publicitários ou propósitos similares.

2018-02-08 15:38:27 (BRST -02:00)

Modo Clássico ()

```

domínio:      casaboavista.com.br
titular:     CASA BOA VISTA LTDA. - EPP
documento:   83.934.851/0001-39
responsável: Jorge Henrique Schmitz Cherem
país:       BR
c-titular:   JOCHES7
c-admin:     JOCHES7
c-técnico:   JOCHES7
c-cobrança:  JOCHES7
servidor DNS: dns1595-1.nexcess.net
status DNS:  07/02/2018 AA
último AA:   07/02/2018
servidor DNS: dns1595-2.nexcess.net
status DNS:  07/02/2018 AA
último AA:   07/02/2018
criado:      27/02/2009 #5315388
alterado:    03/02/2018
expiração:   27/02/2020
status:      Publicado

```

```

Contato (ID): JOCHES7
nome:         Jorge Cherem
e-mail:       jorgecherem@casaboavista.com.br
país:        BR
criado:       14/02/2017
alterado:     15/02/2017

```

Problemas de segurança e spam também devem ser reportados ao cert.br, <http://cert.br> (<http://cert.br>), respectivamente para cert@cert.br (<mailto:cert@cert.br>) e abuse@cert.br (<mailto:abuse@cert.br>).

whois.registro.br (<https://whois.registro.br>) aceita somente consultas diretas. Tipos de consultas são: domínio (.br), titular (entidade), ticket, provedor, contato (ID), bloco CIDR, IP e ASN.

(<http://www.cgi.br/>) (<http://www.nic.br/>) (<https://registro.br/>) (<http://www.cet.br/>) (<http://www.ceproctisp.com.br/>) (<http://www.ceve.com.br/>) (<http://www.ix.br/>) (<http://www.w3c.br/>)



ARTIGOS CAMA

ALFAIATARIA

ALGODÃO

ATOALHADOS

CETIM

CREPE

FAILET

FILÓ

FLANELA

JACQUARD

JEANS

MALHAS

MICROFIBRA

OXFORD

PERCAL

RENDAS

TECIDOS SAZONAIS

TRICOLINE

VISCOSES

VOIL

218273 / HOME / FLANELA / FLANELA XADREZ

Qualidade e conforto

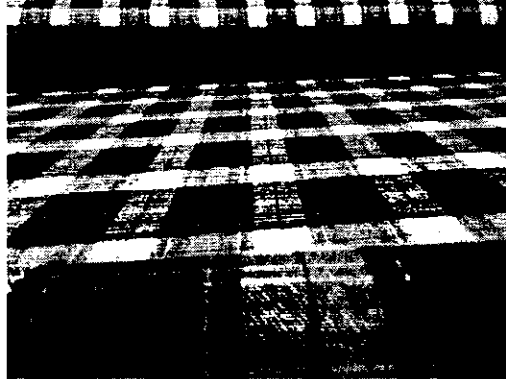

Passa o mouse na imagem para ativar o zoom



Flanela Xadrez Fio Tinto

Origem: Brasil

Flanela ideal para confecção de roupas casuais. Truque de costura e artesanato em geral. Tendo de excelente qualidade e ótimo toque.

R\$ 24,90

Home (/) ▶ Tecnologia (/tecnologia) ▶ Ferramentas (/tecnologia/ferramentas.html) ▶ Whois

Whois

imperialtecidos.com.br

CONSULTAR

Para resultados com informações de contato clique aqui. ()

Copyright © NIC.br

A utilização dos dados abaixo é permitida somente conforme descrito no Termo de Uso em <https://registro.br/termo> (<https://registro.br/termo>), sendo proibida a sua distribuição, comercialização ou reprodução, em particular para fins publicitários ou propósitos similares.

2018-02-08 15:30:52 (BRST -02:00)

Modo Clássico ()

domínio: imperialtecidos.com.br
titular: IMPERIAL TECIDOS
documento: 23.434.827/0001-09
responsável: IMPERIAL TECIDOS
país: BR
c-titular: LMTLT6
c-admin: LMTLT6
c-técnico: LMTLT6
c-cobrança: LMTLT6
servidor DNS: ns1.dominios.uol.com.br
status DNS: 06/02/2018 AA
último AA: 06/02/2018
servidor DNS: ns2.dominios.uol.com.br
status DNS: 06/02/2018 AA
último AA: 06/02/2018
servidor DNS: ns3.dominios.uol.com.br
status DNS: 06/02/2018 AA
último AA: 06/02/2018
saci: yes
criado: 19/04/2016 #15497952
alterado: 14/04/2017
expiração: 19/04/2018
status: Publicado
provedor: UOLHOST (22)

Contato (ID): LMTLT6
nome: LAKEWOOD MERCANTIL DE TECIDOS LTDA
e-mail: imperialtecidosonline@gmail.com
país: BR
criado: 19/04/2016
alterado: 19/04/2016
provedor: UOLHOST (22)

Problemas de segurança e spam também devem ser reportados ao cert.br, <http://cert.br/> (<http://cert.br/>), respectivamente para cert@cert.br (<mailto:cert@cert.br>) e mail-abuse@cert.br (<mailto:mail-abuse@cert.br>).

whois.registro.br (<https://whois.registro.br>) aceita somente consultas diretas. Tipos de consultas são: domínio (.br), titular (entidade), ticket, provedor, contato (ID), bloco CIDR, IP e ASN.



O que você está pro

Buscar

Dúvidas

- Agulhas
- Armarinhos Botões e Ziper
- Barbantes
- Bordados e Viés
- Crochê e Tricô
- Fitas e Laços
- Lãs e Fios
- Linhas Bordar
- Linhas Costura
- Meia de Seda e Biscuit
- Patchwork e Tecido
- Papelaria e Embalagens
- Scrap e Decoupage
- Marcas

NOVIDADES

PÁSCOA

- Saldão
- Agulha De Mão e para Bordar
- Agulha Maquina Groz Beekert
- Agulha Para Crochê
- Ag. para Crochê Tunisiana
- Agulha Para Ponto Russo
- Agulhas Para Tricô
- Agulhas Schmetz | Janome
- Agulhas Singer Domestica
- Agulhas Singer Industrial
- Agulhas Singer para Bordados
- Agulhas Singer Ponto Ajour

Agulheiros e Alfinetes

Aplicativos Brincos TIRE SUAS DÚVIDAS Apliques e Adesivos

- Como fazer o pedido
- Como calcular o frete
- Prazos de entrega
- 2º Boleto Bancário
- Trabalho de devoluções
- Barbordada | Barrado Pronto
- Base de Corte e Régua

Bastidor Para Bordar

Biscuit

Bolsa e Porta Agulha

Bordados & Passa Fita

Botões

Brocal, Gliter, Flocar

Canetas Para Tecido

Clover

Cola Para Artesanato

Compasso de Corte

Confecções

Corante para Tingimento

Cordões, Cadarços e Vivo

Cordonê e Fio Encerado

Cortador Circular e Refil

Decoupage

Home / Cursos / Pano de Prato Branco - Rolo C/10 Metros

Pano De Prato Bainha Branco - Rolo C/10 Metros

NOSSA EMPRESA

Empresa Razão Social: D.S.J. Londrina Armarinhos CNPJ: 04.985.778-0001-58
Loja Física Avenida Rio Branco, 70 - Jardim Shangri-lá Londrina-PR CEP 86070-535

70cm x 10 mt



Pano de Prato Bainha Liso TM

Tamanho: 70cm x 10 mt
Quantidade: 1 rolo
Composição: 100% Algodão

Fabricante: TM Textil

por: R\$ **45,99** / Rolo

[Home \(/\)](#) ▶ [Tecnologia \(/tecnologia\)](#) ▶ [Ferramentas \(/tecnologia/ferramentas.html\)](#) ▶ **Whois**

Whois

armarinhosaojose.com.br

[CONSULTAR](#)

Para resultados com informações de contato clique aqui. ()

Copyright © NIC.br

A utilização dos dados abaixo é permitida somente conforme descrito no Termo de Uso em <https://registro.br/termo> (<https://registro.br/termo>), sendo proibida a sua distribuição, comercialização ou reprodução, em particular para fins publicitários ou propósitos similares.

2018-02-08 15:53:27 (-02 -02:00)

Modo Clássico ()

domínio: armarinhosaojose.com.br
 titular: D S J LONDRINA ARMARINHOS LTDA
 documento: 04.985.778/0001-58
 responsável: LINO JOSE NARDIN
 país: BR
 c-titular: LIJNA6
 c-admin: LIJNA6
 c-técnico: JDN19
 c-cobrança: LIJNA6
 servidor DNS: ns1.datacenter1.com.br
 status DNS: 08/02/2018 AA
 último AA: 08/02/2018
 servidor DNS: ns3.datacenter1.com.br
 status DNS: 08/02/2018 AA
 último AA: 08/02/2018
 criado: 20/01/2005 #1979074
 alterado: 12/01/2012
 expiração: 20/01/2021
 status: Publicado

Contato (ID): LIJNA6
 nome: LINO JOSE NARDIN
 e-mail: lino@armarinhosaojose.com.br
 país: BR
 criado: 11/01/2012
 alterado: 26/09/2017

Contato (ID): JDN19
 nome: João Daysuke Nagao
 e-mail: daysuke@lojcomm.com.br
 país: BR
 criado: 24/01/2000
 alterado: 22/11/2010

Problemas de segurança e spam também devem ser reportados ao cert.br, <http://cert.br/> (<http://cert.br/>), respectivamente para cert@cert.br (<mailto:cert@cert.br>) e mail-abuse@cert.br (<mailto:mail-abuse@cert.br>).

whois.registro.br (<https://whois.registro.br>) aceita somente consultas diretas. Tipos de consultas são: domínio (.br), titular (entidade), ticket, provedor, contato (ID), bloco CIDR, IP e ASN.

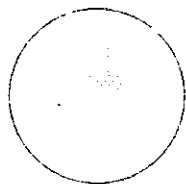
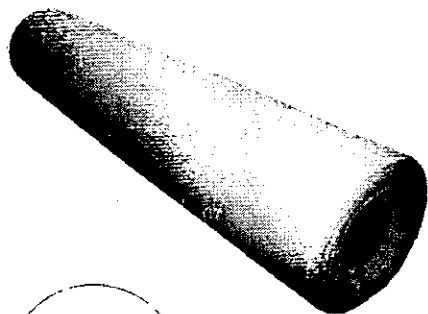

PANO DE COPA LISO ESTILOTEX ROLO C/10 MTS

R\$ 96,80

Quantidade: - 1 +



Descrição do Produto

Composição: 100% Algodão

Dimensão:

0,70 m de Largura x 10 mts

Gramatura:

211g/m²

Quem comprou levou também



<https://registro.br>[\(HTTP://NIC.BR/IMPRESA/\)](http://NIC.BR/IMPRESA/)

IMPRESA

[\(/rss-br.xml\)](#)[ACESSAR CONTA \(/2/login\)](#)[Home \(/\)](#) ▶ [Tecnologia \(/tecnologia\)](#) ▶ [Ferramentas \(/tecnologia/ferramentas.html\)](#) ▶ **Whois**

Whois

encantosecores.com.br

[CONSULTAR](#)

Para resultados com informações de contato clique aqui. ()

Copyright © NIC.br

A utilização dos dados abaixo é permitida somente conforme descrito no Termo de Uso em <https://registro.br/termo> (<https://registro.br/termo>), sendo proibida a sua distribuição, comercialização ou reprodução, em particular para fins publicitários ou propósitos similares.

2018-02-08 15:54:51 (BRST -02:00)

Modo Clássico ()

domínio: encantosecores.com.br
titular: ENCANTOS E CORES COMERCIAL LTDA - ME
documento: 21.331.149/0001-23
responsável: ENCANTOS E CORES COMERCIAL LTDA - ME
país: BR
c-titular: ROGRE7
c-admin: ROGRE7
c-técnico: ROGRE7
c-cobrança: ROGRE7
servidor DNS: dns1.kinghost.com.br
status DNS: 08/02/2018 AA
último AA: 08/02/2018
servidor DNS: dns2.kinghost.com.br
status DNS: 08/02/2018 AA
último AA: 08/02/2018
saci: yes
criado: 28/12/2012 #10890082
alterado: 29/11/2016
expiração: 28/12/2019
status: Publicado

Contato (ID): ROGRE7
nome: Rosangela Grechi
e-mail: rogerio.grechi@simplletec.com.br
país: BR
criado: 31/08/2007
alterado: 05/02/2018

Problemas de segurança e spam também devem ser reportados ao cert.br, <http://cert.br/> (<http://cert.br/>), respectivamente para cert@cert.br (<mailto:cert@cert.br>) e mail-abuse@cert.br (<mailto:mail-abuse@cert.br>).

whois.registro.br (<https://whois.registro.br>) aceita somente consultas diretas. Tipos de consultas são: domínio (.br), titular (entidade), ticket, provedor, contato (ID), bloco CIDR, IP e ASN.

[\(http://www.cgi.br/\)](http://www.cgi.br/)

O que está procurando?



FRETE GRÁTIS • Estado de São Paulo compras a partir de R\$ 149,00 • Sul, Sudeste e DF compras a partir de R\$ 199,00 [Confira aqui as condições](#)

Tecido - Liso

- Tecido P/ Pintar - (Mts)
- Tecido P/ Pintar - (Pçs)

Cozinha - Pintar

- Avental - Pintar
- Kit - Pano De Copa
- Pano De Copa - Pintar

Pinçel

- Apar Nylon
- Chato Longo
- Chato Nylon
- Chato Sintético - Collection
- Filete Nylon
- Trincha

Artigos Pintar Tecido - Liso Tecido P/ Pintar - (Pçs)

Tecido Pano de Copa - (0.70x10Mts) - Círculo



Tecido Ideal Para Trabalhos Com Pintura em Tecido. Maior Rendimento da Tinta Sobre o Tecido, Proporcionando Uma Melhor Definição do Desenho e Uma Menor Necessidade de Retoques.

R\$ 122,92 / Unidade
6x de R\$20,49

Nome

Email



PEÇA COM 10 METROS

0%

Pague com boleto bancário e **GANHE 5% DE DESCONTO**

ATENÇÃO: o desconto poderá ser visualizado no fechamento do pedido.

Todo Site em até **6x** Sem Juros

Acompanhe-nos na rede:

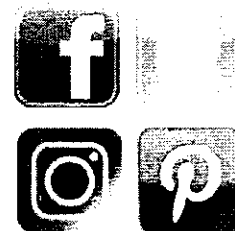

<https://registro.br>[\(HTTP://NIC.BR/IMPRESA/\)](http://NIC.BR/IMPRESA/)

IMPRESA

[{/rss-br.xml](#)[ACESSAR CONTA \(/2/login\)](#)[Home \(/\)](#) ▶ [Tecnologia \(/tecnologia\)](#) ▶ [Ferramentas \(/tecnologia/ferramentas.html\)](#) ▶ **Whois**

Whois

bordadoscozinhacia.com.br

[CONSULTAR](#)

Para resultados com informações de contato clique aqui. ()

Copyright © NIC.br

A utilização dos dados abaixo é permitida somente conforme descrito no Termo de Uso em <https://registro.br/termo> (<https://registro.br/termo>), sendo proibida a sua distribuição, comercialização ou reprodução, em particular para fins publicitários ou propósitos similares.

2018-02-08 15:55:06 (BRST -02:00)

Modo Clássico ()

dominio: bordadoscozinhacia.com.br
titular: Bordados Cozinha & Company Ltda Me
documento: 02.683.715/0001-11
responsável: Marcelo Denaro
pais: BR
c-titular: JWC34
c-admin: MADEN4
c-técnico: JDN19
c-cobrança: MADEN4
servidor DNS: ns1.datacenter1.com.br
status DNS: 08/02/2018 AA
último AA: 08/02/2018
servidor DNS: ns3.datacenter1.com.br
status DNS: 08/02/2018 AA
último AA: 08/02/2018
criado: 14/10/2005 #2420612
alterado: 01/10/2016
expiração: 14/10/2018
status: Publicado

Contato (ID): JWC34
nome: Jorge Wilson Dantas Cortez
e-mail: dantascortez@uol.com.br
pais: BR
criado: 09/06/2004
alterado: 13/08/2008

Contato (ID): JDN19
nome: João Daysuke Nagao
e-mail: daysuke@lojcomm.com.br
pais: BR
criado: 24/01/2000
alterado: 22/11/2010

Contato (ID): MADEN4
nome: Marcelo Denaro
e-mail: marcelodenaro@uol.com.br
pais: BR
criado: 04/09/2008
alterado: 04/09/2008

Problemas de segurança e spam também devem ser reportados ao cert.br, <http://cert.br/> (<http://cert.br/>), respectivamente para cert@cert.br (<mailto:cert@cert.br>) e abuse@cert.br (<mailto:mai-abuse@cert.br>).



Digite o que você procura



Quarto (https://www.rdccomercial.com.br/quarto)

Cozinha (https://www.rdccomercial.com.br/cozinha)

Banheiro (https://www.rdccomercial.com.br/banheiro)

Decoração (https://www.rdccomercial.com.br/decoracao)

Linha Profissional (https://www.rdccomercial.com.br/linha-profissional)

Linha Infantil (https://www.rdccomercial.com.br/linha-infantil)

Limpeza (https://www.rdccomercial.com.br/limpeza)

Diversos (https://www.rdccomercial.com.br/diversos)



📞 (https://api.whatsapp.com/send?

text=Rolo%20de%20Tecido%20Branco%20Engomatextil%20100%25%20Algod%C3%A3o%2025x0%2C72m%20http%3A%2F%2Fwww.rdccomercial.com.br/produto/0/0/3175/3175/rolo-de-tecido-branco-engomatextil-100--algodao-25x0-72m)

📄 Início (https://www.rdccomercial.com.br/) / Cozinha (https://www.rdccomercial.com.br/cozinha) / Pano de prato (https://www.rdccomercial.com.br/categoria/851804.html) /

Rolo de tecido (https://www.rdccomercial.com.br/rolo-de-tecido) /

Rolo de Tecido Branco Engomatextil 100% Algodão 25x0,72m

Código: 405

Marca: Engomatextil (https://www.rdccomercial.com.br/marca/engomatextil.html)

R\$ 150,00

até 3x de R\$ 50,00 sem juros
ou R\$ 135,00 via depósito

Qtde: 1

Comprar (https://www.rdccomercial.com.br/carrinho/produto/7308588/adicionar)

Estoque: Disponível



Parcelas ▾

- 1x de R\$ 150,00 sem juros
- 2x de R\$ 75,00 sem juros
- 3x de R\$ 50,00 sem juros
- 4x de R\$ 40,19
- 5x de R\$ 32,74



R\$ 135,00



R\$ 135,00



Home (/) ▶ Tecnologia (/tecnologia) ▶ Ferramentas (/tecnologia/ferramentas.html) ▶ Whois

Whois

rdccomercial.com.br

CONSULTAR

Para resultados com informações de contato clique aqui. ()

Copyright © NIC.br

A utilização dos dados abaixo é permitida somente conforme descrito no Termo de Uso em <https://registro.br/termo> (<https://registro.br/termo>), sendo proibida a sua distribuição, comercialização ou reprodução, em particular para fins publicitários ou propósitos similares.

2018-02-08 16:01:48 (BRST -02:00)

Modo Clássico ()

domínio: rdccomercial.com.br
titular: amalia regina rossi me
documento: 02.612.953/0001-36
responsável: amalia regina rossi
país: BR
c-titular: VOC19
c-admin: VOC19
c-técnico: VOC19
c-cobrança: VOC19
servidor DNS: b.sec.dns.br
status DNS: 07/02/2018 AA
último AA: 07/02/2018
servidor DNS: c.sec.dns.br
status DNS: 07/02/2018 AA
último AA: 07/02/2018
registro DS: 50209 RSASHA1 CD576C8AC3C336D8EE0C5E3260847CD489C9DC64
status DS: 07/02/2018 DSOK
último OK: 07/02/2018
criado: 14/04/2005 #2101119
alterado: 06/10/2016
expiração: 14/04/2019
status: Publicado

Contato (ID): VOC19
nome: Valter de Oliveira Camargo
e-mail: rdc@rdccomercial.com.br
país: BR
criado: 26/09/2002
alterado: 26/11/2015

Problemas de segurança e spam também devem ser reportados ao cert.br, <http://cert.br/> (<http://cert.br/>), respectivamente para cert@cert.br (<mailto:cert@cert.br>) e mail-abuse@cert.br (<mailto:mail-abuse@cert.br>).

whois.registro.br (<https://whois.registro.br>) aceita somente consultas diretas. Tipos de consultas são: domínio (.br), titular (entidade), ticket, provedor, contato (ID), bloco CIDR, IP e ASN.



REI DO BARBANTE
CROCHÊ & COMPLEMENTOS



ENTREGA ATRAVÉS
DOS CORREIOS



ATÉ 3X SEM JUROS NO
CARTÃO PARC MÍNIMA R\$ 10,00



5% DE DESCONTO
NO BOLETO



AMBIENTE
100% SEGURO

 [Sacarias](#) [Panos de Prato](#) [Rolo Pano de Prato Engomatextil Branco Extra](#)

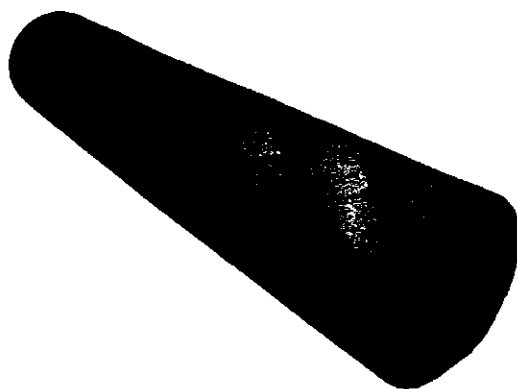

Rolo Pano de Prato Engomatextil Branco Extra

Condição: Produto novo

Rolo pano prato Engomatextil branco extra com 25mx0,72m.

R\$ 125,60

Em 3x sem juros no cartão de R\$ 41,87

R\$ 119,62 à vista
no boleto bancário (5% de desconto)

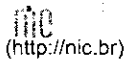
<https://registro.br>
<http://nic.br>

[\(HTTP://NIC.BR/IMPRESA/\)](http://NIC.BR/IMPRESA/)

IMPRESA

[\(/rss-br.xml\)](#)
[ACESSAR CONTA \(/2/login\)](#)
[Home \(/\)](#) ▶ [Tecnologia \(/tecnologia\)](#) ▶ [Ferramentas \(/tecnologia/ferramentas.html\)](#) ▶ **Whois**

Whois

reidobarbante.com.br

CONSULTAR

Para resultados com informações de contato clique aqui. ()

Copyright © NIC.br

A utilização dos dados abaixo é permitida somente conforme descrito no Termo de Uso em <https://registro.br/termo> (<https://registro.br/termo>), sendo proibida a sua distribuição, comercialização ou reprodução, em particular para fins publicitários ou propósitos similares.

2018-02-08 16:02:45 (-02 -02:00)

Modo Clássico ()

```
domínio: reidobarbante.com.br
titular: Lumapanos Comercio de Sacarias e Uniformes Ltda
documento: 04.888.287/0001-99
responsável: Mauricio Javorski
país: BR
c-titular: MAS1752
c-admin: MAS1752
c-técnico: MAS1752
c-cobrança: MAS1752
servidor DNS: ns1.mixweb.com.br
status DNS: 05/02/2018 AA
último AA: 05/02/2018
servidor DNS: ns2.mixweb.com.br
status DNS: 05/02/2018 AA
último AA: 05/02/2018
saci: yes
criado: 05/01/2015 #13694178
alterado: 15/12/2016
expiração: 05/01/2019
status: Publicado
```

```
Contato (ID): MAS1752
nome: Mauricio Stange
e-mail: maustange@gmail.com
país: BR
criado: 19/04/2002
alterado: 02/07/2011
```

Problemas de segurança e spam também devem ser reportados ao cert.br, <http://cert.br/> (<http://cert.br/>), respectivamente para cert@cert.br (<mailto:cert@cert.br>) e [mail-abuse@cert.br](mailto:abuse@cert.br) (<mailto:mail-abuse@cert.br>).

whois.registro.br (<https://whois.registro.br>) aceita somente consultas diretas. Tipos de consultas são: domínio (.br), titular (entidade), ticket, provedor, contato (ID), bloco CIDR, IP e ASN.

(<http://www.cgi.br/>)



[Criar Conta](#) | [Meus pedidos](#) | [Contato](#)

🏠 > [Panos de Prato & Sacaria](#) > Rolo pano prato Engomatextil branco extra 25x0,72m

Rolo pano prato Engomatextil branco extra 25x0,72m

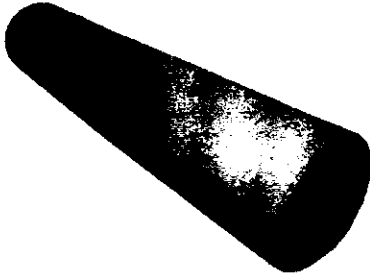

VER AVANÇADO



Referência: S44

Disponibilidade: ESTE PRODUTO NÃO ESTA MAIS EM ESTOQUE

[Avisar-me quando disponível](#)

[Enviar a um amigo](#)

R\$ 143,00

[Colocar no carrinho](#)

» [Adicionar à lista de casamento](#)

» [Adicionar à lista de presentes](#)



através da compra deste produto você pode ganhar até **2 pontos de fidelidade**. Seu carrinho vai fornecer **2 Pontos** que podem ser convertidos em um cupom de R\$ 2,00.

29 outras opções



[Flanela...](#)

R\$ 1,60



[Flanela...](#)

R\$ 1,60



[Flanela...](#)

R\$ 1,30



[Flanela...](#)

R\$ 1,30



[Flanela...](#)

R\$ 1,00



[Flanela...](#)

R\$ 1,00



[Pano de...](#)

R\$ 1,70



[Pano de...](#)

R\$ 2,30

Rolo pano prato Engomatextil branco extra 25x0,72m

[Click e Confira](#)

RECEITAS

VIDEOS

<https://registro.br>
<http://nic.br>

[\(HTTP://NIC.BR/IMPrensa/\)](http://NIC.BR/IMPrensa/)

IMPrensa

[\(rss-br.xml\)](#)
[ACESSAR CONTA \(/2/login\)](#)
[Home \(/\)](#) ▶ [Tecnologia \(/tecnologia\)](#) ▶ [Ferramentas \(/tecnologia/ferramentas.html\)](#) ▶ **Whois**

Whois

[verilinebazar.com.br](#)

CONSULTAR

Para resultados com informações de contato clique aqui. ()

Copyright © NIC.br

A utilização dos dados abaixo é permitida somente conforme descrito no Termo de Uso em <https://registro.br/termo> (<https://registro.br/termo>), sendo proibida a sua distribuição, comercialização ou reprodução, em particular para fins publicitários ou propósitos similares.

2018-02-08 16:03:23 (BRST -02:00)

Modo Clássico ()

```

dominio:      verilinebazar.com.br
titular:      Flavio Strutzel Coronado - ME
documento:    05.619.803/0001-42
responsável: Flavio Strutzel Coronado
país:         BR
c-titular:    TSC95
c-admin:      FLSC035
c-técnico:    FLSC035
c-cobrança:   FLSC035
servidor DNS: nsb1.k8.com.br
status DNS:   05/02/2018 AA
último AA:    05/02/2018
servidor DNS: nsb2.k8.com.br
status DNS:   05/02/2018 AA
último AA:    05/02/2018
saci:         yes
criado:       13/10/2010 #7435961
alterado:     29/10/2016
expiração:    13/10/2018
status:       Publicado
  
```

```

Contato (ID): TSC95
nome:         Tercio Strutzel Coronado
e-mail:       tercio@ts3d.com.br
país:         BR
criado:       03/08/2004
alterado:     09/06/2011
  
```

```

Contato (ID): FLSC035
nome:         Flavio Strutzel Coronado
e-mail:       flavio.strutzel@veriline.com.br
país:         BR
criado:       03/04/2012
alterado:     03/04/2012
  
```

Problemas de segurança e spam também devem ser reportados ao cert.br, <http://cert.br/> (<http://cert.br/>), respectivamente para cert@cert.br (<mailto:cert@cert.br>) e abuse@cert.br (<mailto:mail-abuse@cert.br>).

whois.registro.br (<https://whois.registro.br>) aceita somente consultas diretas. Tipos de consultas são: domínio (.br), titular (entidade), ticket, provedor, contato (ID), bloco CIDR, IP e ASN.



Relatório de Cotação: Cotação Rápida 289

Preço Unitário: R\$16,28 (R\$16,28/1,00) (R\$16,28/1,00)

ITEM	PREÇOS	VALOR UNIT. (COMPRASNET)	QUANTIDADE	TOTAL
1) CONJUNTO MULTIUSO ESCRITÓRIO	3	R\$16,28	3 Unidade	R\$16,28
Preço ComprasNet	Órgão Público	Identificação	Data Licitação	Preço
1	PREFEITURA MUNICIPAL DE FRANCISCO BELTRÃO	NºPregão:1300017 UASG:987565	29/07/2017	R\$16,28
Média dos Preços Obtidos: R\$16,28				
Valor Global:				R\$16,28

Detalhamento dos Itens

Item 1: CONJUNTO MULTIUSO ESCRITÓRIO R\$16,28

Quantidade	Descrição	Observação
3 Unidade	TECIDO ESTAMPADO FLORAL PEQUENO PARA PATCHWORK, MEDINDO 1,5 DE LARGURA, TECIDO 100% ALGODÃO	
Preço (ComprasNet) 1: Média das 3 Melhores Propostas Finais		R\$16,28
Órgão:	PREFEITURA MUNICIPAL DE FRANCISCO BELTRÃO	Data: 29/07/2017 09:00
Objeto:	REGISTRO DE PREÇOS de material de expediente e artesanato de uso geral para as diversas secretarias da administração municipal.	Modalidade: Pregão Eletrônico
Descrição:	CONJUNTO MULTIUSO ESCRITÓRIO - TECIDO ESTAMPADO FLORAL PEQUENO PARA PATCHWORK, MEDINDO 1,5 DE LARGURA, TECIDO 100% ALGODÃO	SRP: SIM
CatMat:	150460 - CONJUNTO MULTIUSO ESCRITÓRIO, CONJUNTO MULTIUSO ESCRITÓRIO	Identificação: NºPregão:1300017 - UASG:987565
		Lote/Item: 1/37
		Ata: Link Ata
		Adjudicação: 29/08/2017 12:46
		Homologação: 06/10/2017 14:23
		Fonte: www.comprasgovernamentais.gov.br
		Quantidade: 150
		Unidade: METRO
		UF: PR

CNPJ RAZÃO SOCIAL DO FORNECEDOR VALOR DA PROPOSTA FINAL

12.061.858/0001-45 ONEIDE D VA GODOI DOS SANTOS 62730991972 R\$13,77

* VENCEDOR *

Marca: DISPADA TECIDO

Fabricante: DISPADA TECIDO

Modelo: DISPADA TECIDO

Descrição: TECIDO ESTAMPADO FLORAL PEQUENO PARA PATCHWORK, MEDINDO 1,5 DE LARGURA, TECIDO 100% ALGODÃO

VALOR DA PROPOSTA FINAL

RAZÃO SOCIAL DO FORNECEDOR

CNPJ

Endereço: AV. ATÍLIO FONTANA, 2873
Telefone: (46) 03527-1167
Email: lilianoviga29@gmail.com

04.926.117/0001-04 - COOP EL COMÉRCIO VAREJISTA E ATACADISTA DE PRODUTOS DE
RS 18,78
Marcas: AD TEXTIL
Fabricante: AD TEXTIL
Modelo: TECIDO
Descrição: TECIDO ESTAMPADO FLORAL PEQUENO PARA PATCHWORK (MEDIDA: 1,5 DE LARGURA, TECIDO 100% ALGODÃO)
Endereço:

09.058.708/0001-78 - FRATELII COMÉRCIO DE MÁQUINAS E EQUIPAMENTOS LTDA - ME
RS 21,30
Marcas: JUM
Fabricante: JUM
Modelo: Têxtil e Estampado
Descrição: TECIDO ESTAMPADO FLORAL PEQUENO PARA PATCHWORK (MEDIDA: 1,5 DE LARGURA, TECIDO 100% ALGODÃO)
Estado: São José
Cidade: São José
Endereço: R. FRANCO LINGUINI JOSÉ LUIZ, 50
Nome de Contato: Rodrigo Luiz de Souza
Telefone: (46) 3357 1865



Relatório de Cotação: Cotação Rápida 290

Pesquisa realizada no dia 08/02/2018 às 10:55:54 (R\$ 177.220,160400)

ITEM	VALOR UNIT. (COMPRASNET)	QUANTIDADE	TOTAL
------	--------------------------	------------	-------

1) TNT	R\$124	3 Unidade	R\$124
--------	--------	-----------	--------

Preço ComprasNet	Orgão Público	Identificação	Data Licitação	Preço
------------------	---------------	---------------	----------------	-------

	MINISTÉRIO DA DEFESA Comando do Exército Comando Militar do Sudeste 2ª Divisão de Exército 2ª Batalhão de Caçadores	MPregão:42017	11/08/2017	R\$124
		UAC0160498		

Média dos Preços Obtidos: R\$124

Valor Global: R\$1,24

Detalhamento dos Itens

Item 1: TNT	Quantidade	Descrição	Observação
-------------	------------	-----------	------------

1 Unidade	Tecido TNT COR BRANCO, largura 1,40 m, 100% polipropileno, largura 40 a 60 gr/m².		
-----------	---	--	--

Preço (ComprasNet) 1: Média das 3 Melhores Propostas Finais

R\$1,24

Orgão: MINISTÉRIO DA DEFESA Comando do Exército Comando Militar do Sudeste 2ª Divisão de Exército 2ª Batalhão de Caçadores	Objeto: Fornecimento de Material de Expediente, visando atender as necessidades do 2º Batalhão de Caçadores	Descrição: TNT - Tecido TNT COR BRANCO, largura 1,40 m, 100% polipropileno, largura 40 a 60 gr/m²	CatMat: 19267 - TNT - TECIDO DE FIBRA SINTÉTICA
Data: 21/08/2017 10:00	Modalidade: Pregão Eletrônico	SRP: SIM	Identificação: MPregão:42017 / UAC0160498
Lote/Item: 058	Ata: Link Ata	Adjudicação: 06/10/2017 08:35	Homologação: 09/10/2017 15:05
Quantidade: 368	Unidade: METRO	Fonte: www.comprasgoverno.net/ata/sig/abi	

CNPJ	RAZÃO SOCIAL DO FORNECEDOR	VALOR DA PROPOSTA FINAL
------	----------------------------	-------------------------

65.488.280/0001-74	PERSONAL OFFICE & SERVIÇOS DE INFORMATICA LTDA - ME	R\$0,95
--------------------	---	---------

Marca: Catariense	Modelo: Catariense	Descrição: Tecido TNT COR BRANCO, largura 1,40 m, 100% polipropileno, largura 40 a 60 gr/m²
--------------------------	---------------------------	--

RAZÃO SOCIAL DO FORNECEDOR

VALOR DA PROPOSTA FINAL

CNPJ

Endereço:

R. SENARDO DE OLIVEIRA, 115

Telefone: (11) 0359-17881

Email: slco@tablog@uol.com.br

27.307,079/0001-54 LG COMERCIO E SERVICOS EIRELI-ME

R\$11,27

Marca: GRAMLINE

Fabricante: GRAMLINE

Descrição: Têxtil COB BRANCO largura 1,40 m, 100% polipropileno, largura 1,40 m, gramatura 40 a 50 g/m².

Endereço: Telefone: (62) 40283-0384

Email: MI.DISTRIBUICAO@GMAIL.COM

24.005.376/0001-34 PAPELARIA PAPEL CARTAZ LTDA ME

R\$11,50

Marca: IDEAL

Fabricante: IDEAL

Descrição: Têxtil COB BRANCO largura 1,40 m, 100% polipropileno, largura 1,40 m, gramatura 40 a 50 g/m², VALOR DA PROPOSTA: R\$ 50 DIAS PRAZO DE ENTREGA: 20 DIAS ÚTIS CONDIÇÃO DE PAGTO: 30 DIAS VALIDADE: EXAMENAR TODOS PRODUTOS: 12 MESES

Cidade: Uberaba

Endereço: R. TRISTÃO DE CASTRO, 700

Telefone: (34) 3582-3855

Email: papelcartaz@niste.com.br

Estado: MS

Armarinho
São José

O que você está procurando ?

Buscar

Dúvidas

Tel: (43) 3371-6400

Agulhas | Armarinhos | Barbantes | Bordados e Viés | Crochê e Tricô | Fitas e Laços | Lãs e Fios | Linhas e Bordar | Linhas e Costura | Meia de Seda e Biscuit | Patchwork e Tecido | Papelaria e Embalagens | Scrap e Decoupage | Marcas

Menu de produtos

NOVIDADES

PÁSCOA

Saldão

Agulha De Mão e para Bordar

Agulha Maquina Groz Beekert

Agulha Para Crochê

Agulha para Crochê Tunisiana

Agulha Para Ponto Russo

Agulhas Para Tricô

Agulhas Schmetz | Janome

Agulhas Singer Domestica

Agulhas Singer Industrial

Agulhas Singer para Bordados

Agulhas Singer Ponto Ajour

Agulheiros e Alfinetes

Aplicações Brimon

Apliques e Adesivos

Argolas | Enfeites e Fivelas

Aviamentos & Armarinhos

Balancim

Barbante Para Crochê

Barra Bordada | Barrado Pronto

Base de Corte e Réguas

Bastidor Para Bordar

Biscuit

Bojos

Bolsa e Porta Agulha

Bordados & Passa Fita

Botões

Brocal, Gliter, Flocar

Canetas Para Tecido

Clover

Cola Para Artesanato

Compasso de Corte

Confecções

Corante para Tingimento

Cordões, Cadarços e Vivo

Cordonê e Fio Encerado

Cortador Circular e Refil

Decoupage

Durex

Eberle

Elásticos

Embalagens Presente

Entretelas | Colarinhos

Termolina Leitosa Acrilex Ref.16550 500ml

Avalie o produto:



Termolina Leitosa Acrilex Ref.16550 500ml
Venda Unitária

por: R\$ **17,09** / Unidade

Quantidade: 1



DEIXAR UMA PERGUNTA AO LOJISTA

ACHOU MAIS BARATO ?



DETALHES DO PRODUTO

Descrição

Termolina Leitosa Acrilex Ref.16550 500ml
Venda Unitária

Informações Adicionais

Termolina Leitosa

Termolina Leitosa:

Para proteger costuras e bordados, evitando o desfiamento em trabalhos de recorte. Pronta para o uso. Apresenta acabamento incolor após a secagem.

Aplicar com pincel sobre a pintura já seca. Para reforçar seu efeito, aplicar duas demãos pelo avesso e duas pelo direito, intercalando a secagem.

Não resiste a sucessivas lavagens. Recomenda-se uma nova aplicação sempre que o tecido voltar a ser maleável.

APROVEITE TAMBÉM

<https://registro.br>[\(HTTP://NIC.BR/IMPRESA/\)](http://NIC.BR/IMPRESA/)

IMPRESA

[\(/rss-br.xml\)](#)[ACESSAR CONTA \(/2/login\)](#)[Home \(/\)](#) ▶ [Tecnologia \(/tecnologia\)](#) ▶ [Ferramentas \(/tecnologia/ferramentas.html\)](#) ▶ **Whois**

Whois

armarinhosajose.com.br

[CONSULTAR](#)[Para resultados com informações de contato clique aqui. \(\)](#)

Copyright © NIC.br

A utilização dos dados abaixo é permitida somente conforme descrito no Termo de Uso em <https://registro.br/termo> (<https://registro.br/termo>), sendo proibida a sua distribuição, comercialização ou reprodução, em particular para fins publicitários ou propósitos similares.

2018-02-08 16:12:47 (BRST -02 00)

Modo Clássico ()

```
domínio:          armarinhosajose.com.br
titular:          D S J LONDRINA ARMARINHOS LTDA
documento:        04.985.778/0001-58
responsável:      LINO JOSE NARDIN
país:             BR
c-titular:        LIJNA6
c-admin:          LIJNA6
c-técnico:        JDN19
c-cobrança:       LIJNA6
servidor DNS:     ns1.datacenter1.com.br
status DNS:       08/02/2018 AA
último AA:        08/02/2018
servidor DNS:     ns3.datacenter1.com.br
status DNS:       08/02/2018 AA
último AA:        08/02/2018
criado:           20/01/2005 #1979074
alterado:         12/01/2012
expiração:        20/01/2021
status:           Publicado
```

```
Contato (ID):    LIJNA6
nome:            LINO JOSE NARDIN
e-mail:          lino@armarinhosajose.com.br
país:            BR
criado:          11/01/2012
alterado:        26/09/2017
```

```
Contato (ID):    JDN19
nome:            João Daysuke Nagao
e-mail:          daysuke@lojcomm.com.br
país:            BR
criado:          24/01/2000
alterado:        22/11/2010
```

Problemas de segurança e spam também devem ser reportados ao cert.br, <http://cert.br/> (<http://cert.br/>), respectivamente para cert@cert.br (<mailto:cert@cert.br>) e abuse@cert.br (<mailto:mail-abuse@cert.br>).

whois.registro.br (<https://whois.registro.br>) aceita somente consultas diretas. Tipos de consultas são: domínio (.br), titular (entidade), ticket, provedor, contato (ID), bloco CIDR, IP e ASN.

Telefonadas: (12) 3941-6782
Segunda a sexta-feira das 08:30 às 17:00

Ponto Cheio

O ponto cheio dos seus bordados!



MEU CARRINHO
0 item

O que você está procurando?

NOVIDADES ACESSÓRIOS E AVIAMENTOS BARBANTES CAMA, MESA & BANHO FELTROS FERNANDO MALUHY TECIDOS FITAS LÃS LINHAS PANO DE PRATO PEÇAS PARA PONTO CHEIO
PEÇAS PRONTAS PROJETOS DE APPLIQUÉ REVISTAS TECIDOS TECIDOS LISOS E ETC TECIDOS P/ BORDAR E ETC TECIDOS RISCADOS TECIDOS RISCADOS + LINHAS TINTAS E AUXÍLIOS

Acessórios e Aviamentos

Acessórios para chaveiro
Acessórios para costura
Acessórios para roupas
Aglulnas de Tricô e Crochê
Aglulnas e Alfinetes
Alca
Bojo
Bordado Inglês e Passa Fita
Botões
Canetas e Marcadores
Colas e Similares
Cordão
Cortadores e Estiletes
Elásticos
Estojo
Etiquetas Termocolantes
Gabaritos e Tear
Galões
Lacinhos e Flores de Fita
Máquina de forrar botão e etc
Papel Termocolante
Passamanaria
Patchwork
Pérolas
Porta Agulhas e Bobinas
Regua
Rendas e Franjas
Sianinhas
Strass e Aplicação
Tesouras
Viés e Soutaches

Novidade

Barbantes

Cama, Mesa & Banho

Avental
Capa de Galão
Colchas, Mantas e Lençóis
Fraldas
Jogo Americano
Linha Baby
Linha Mais Você
Luva
Pano de Prato
Puxa Saco
Toalha para Piso
Toalhas de Banhão
Toalhas de Banho
Toalhas de Mesa
Toalhas de Rosto
Toalhas de Time
Toalhas de Visita

Feltros

Kits de Feltros
Peças

Acessórios e Aviamentos [Colas e Similares](#)

Termolina Leitosa - 500ml - Acrilex



por: R\$ 16,90 / unidade(s)

ou R\$15,89 à vista

(6% de desconto para Depósito Bancário, Transferência Eletrônica)

Quantidade: 1

COMPRAR E CALCULAR FRETE

COMPRAR

[VOLTAR PARA O PRODUTO ANTERIOR](#)

[ADICIONAR ESTE PRODUTO](#)

[PERGUNTAR AO VENDEDOR](#)

ampliar imagem

Características do produto

Descrição

Termolina Leitosa - 500ml

Para proteger costuras e bordados, evitando o desfiamento em trabalhos de recorte. Verniz para decoupage e para impermeabilizar tecido, isopor, papel e outros materiais após a pintura e craquelê. Apresenta acabamento incolor após a secagem. Não resiste a sucessivas lavagens. Recomenda-se uma nova aplicação sempre que o tecido voltar a ser maleável.

Fabricante: Acrilex

Aproveite também



Aguarrás Mineral - 100ml - Acrilex



Termolina Leitosa - 100ml - Acrilex



Tinta para Tecido Fosca Acrilex - 250ml

<https://registro.br>

[\(HTTP://NIC.BR/IMPRESA/\)](http://NIC.BR/IMPRESA/)

IMPRESA

[\(/rss-br.xml\)](#)
[ACESSAR CONTA \(/2/login\)](#)
[Home \(/\)](#) ▶ [Tecnologia \(/tecnologia\)](#) ▶ [Ferramentas \(/tecnologia/ferramentas.html\)](#) ▶ **Whois**

Whois

pontocheio.com.br

CONSULTAR

Para resultados com informações de contato clique aqui. ()

Copyright © NIC.br

A utilização dos dados abaixo é permitida somente conforme descrito no Termo de Uso em <https://registro.br/termo> (<https://registro.br/termo>), sendo proibida a sua distribuição, comercialização ou reprodução, em particular para fins publicitários ou propósitos similares.

2018-02-08 16:13:06 (BRST -02:00)

Modo Clássico ()

domínio: pontocheio.com.br
 titular: MEIRE CRISTINA MORENO SILVA SAO JOSE DOS CAMPOS ME
 documento: 02.410.973/0001-24
 responsável: meire cristina moreno
 país: BR
 c-titular: HEVSI2
 c-admin: HEVSI2
 c-técnico: JDN19
 c-cobrança: HEVSI2
 servidor DNS: ns1.datacenter1.com.br
 status DNS: 06/02/2018 AA
 último AA: 06/02/2018
 servidor DNS: ns3.datacenter1.com.br
 status DNS: 06/02/2018 AA
 último AA: 06/02/2018
 criado: 15/09/2004 #1800493
 alterado: 17/08/2017
 expiração: 15/09/2018
 status: Publicado

Contato (ID): HEVSI2
 nome: Heverton Vieira Silva
 e-mail: h.boy@terra.com.br
 país: BR
 criado: 19/09/2006
 alterado: 01/09/2009

Contato (ID): JDN19
 nome: João Daysuke Nagao
 e-mail: daysuke@lojcomm.com.br
 país: BR
 criado: 24/01/2006
 alterado: 22/11/2010

Problemas de segurança e spam também devem ser reportados ao cert.br, <http://cert.br/> (<http://cert.br/>), respectivamente para cert@cert.br (<mailto:cert@cert.br>) e [mail-abuse@cert.br](mailto:abuse@cert.br) (<mailto:mail-abuse@cert.br>).

whois.registro.br (<https://whois.registro.br>) aceita somente consultas diretas. Tipos de consultas são: domínio (.br), titular (entidade), ticket, provedor, contato (ID), bloco CIDR, IP e ASN.

O que você quer agora? :



seja [prime](#) (http://www.americanas.com.br/hotsite/prime?chave=prf_0_hr_0_0_prime) [oferta do dia](#) carnaval material escolar baixe o app a torcida

(/categorias/casaeconst/objetos-de-decoracao/tintas-e-acessorios/tintas/tintas-para-uso-extremo)

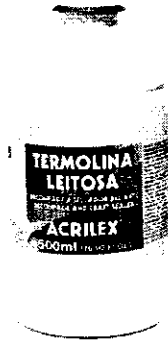

(https://images-

americanas.b2w.io/produtos/01/00/item/18204/3/18204390_1SZ.jpg)

Termolina Leitosa Acrilex 500 MI

(cód.18204390)

Cor

UNICA

Tamanho

U

vendido e entregue por [bazar horizonte \(/lojista/44913721000249\)](#)

R\$ 17,89 (2% de desconto)

R\$ 17,50

[comprar \(/garantia/18204390?buyboxfield=&buyboxtoken=&condition=new&offert](/garantia/18204390?buyboxfield=&buyboxtoken=&condition=new&offert)

corra! temos apenas 4 no estoque

Calcular frete e prazo

ok

peças como você também viram

Ar Condicionado Split Hi Wall Electrolux Ecoturbo 9000 Btus Frio R410

(30)

8 ofertas a partir de

R\$ 999,00

9x de R\$ 111,00 sem juros

(/produto/11668739?DCSext.recom=RR_item_page.r1-PersonalizedClickEV&nm_origem=rec_item_page.r1-PersonalizedClickEV&nm_ranking_rec=1)

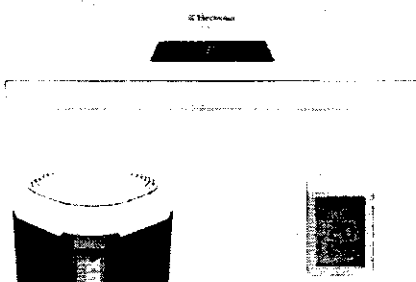



(http://nic.br)

(https://registro.br)



(HTTP://NIC.BR/IMPRESA/)

IMPRESA

(/rss-br.xml)

ACESSAR CONTA (/2/login)

Home (/) ▶ Tecnologia (/tecnologia) ▶ Ferramentas (/tecnologia/ferramentas.html) ▶ Whois

Whois

bazarhorizonte.com.br

CONSULTAR

Para resultados com informações de contato clique aqui. ()

Copyright © NIC.br

A utilização dos dados abaixo é permitida somente conforme descrito no Termo de Uso em <https://registro.br/termo> (<https://registro.br/termo>), sendo proibida a sua distribuição, comercialização ou reprodução, em particular para fins publicitários ou propósitos similares.

2018-02-08 16:13:40 (BRST -02:00)

Modo Clássico ()

domínio: bazarhorizonte.com.br
 titular: Bazar e Papelaria Horizonte Ltda
 documento: 44.913.721/0001-68
 responsável: Fabio Resende
 país: BR
 c-titular: FAR229
 c-admin: FAR229
 c-técnico: JDN19
 c-cobrança: FAR229
 servidor DNS: d.sec.dns.br
 status DNS: 06/02/2018 AA
 último AA: 06/02/2018
 servidor DNS: e.sec.dns.br
 status DNS: 06/02/2018 AA
 último AA: 06/02/2018
 registro DS: 60104 RSASHA1 0042C6605B08E3F243744B60BCC71794739C3840
 status DS: 06/02/2018 DSOK
 último OK: 06/02/2018
 criado: 12/09/2002 #962515
 alterado: 29/01/2016
 expiração: 12/09/2018
 status: Publicado

Contato (ID): FAR229
 nome: Fabio Resende
 e-mail: fabioresende@bazarhorizonte.com.br
 país: BR
 criado: 15/07/2002
 alterado: 02/12/2013

Contato (ID): JDN19
 nome: João Daysuke Nagao
 e-mail: daysuke@lojcomm.com.br
 país: BR
 criado: 24/01/2000
 alterado: 22/11/2010

Problemas de segurança e spam também devem ser reportados ao cert.br, <http://cert.br/> (<http://cert.br/>), respectivamente para cert@cert.br (<mailto:cert@cert.br>) e abuse@cert.br (<mailto:abuse@cert.br>).

whois.registro.br (<https://whois.registro.br>) aceita somente consultas diretas. Tipos de consultas são: domínio (.br), titular (entidade), licet, provedor, contato (ID), bloco CIDR, IP e ASN.



Relatório de Cotação: Cotação Rápida 292

Marquiza Oliveira, 15 de Maio de 2018 às 09:06 (R\$ 1.77.429,160.100)

ITEM	PREÇOS	VALOR UNIT. (COMPRASNET)	QUANTIDADE	TOTAL
01 TESOURA COSTURA	3	R\$5,41	1 Unidade	R\$5,41

Preço ComprasNet	Órgão Público	Identificação	Data Licitação	Preço
1	MINISTÉRIO DA EDUCAÇÃO Universidade Federal de Santa Catarina Instituto Federal de Educação, Ciência e Tecnologia de Santa Catarina	NºPregão: 1102017 UASG:158516	05/12/2017	R\$5,41

Valor Global: R\$5,41

Média dos Preços Obtidos: R\$5,41

Detalhamento dos Itens

Item 1: TESOURA COSTURA R\$5,41

Quantidade	Descrição	Observação
1 Unidade	Tesoura de picotar com pontas arredondadas e lamina de aço inox. Características adicionais: corte zig-zag, dimensão aproximada: 13,5cm.	

Preço (ComprasNet) 1: Média das 3 Melhores Propostas Finais R\$5,41

Órgão: MINISTERIO DA EDUCACAO Universidade Federal de Santa Catarina Instituto Federal de Educação, Ciência e Tecnologia de Santa Catarina	Data: 05/12/2017 09:00
Objeto: Pregão Eletrônico para aquisição de materiais de Consumo Expediente II para o IFSC.	Modalidade: Pregão Eletrônico
Descrição: TESOURA COSTURA - Tesoura de picotar com pontas arredondadas e lamina de aço inox. Características adicionais: corte zig-zag, dimensão aproximada: 13,5cm.	SRP: SIM
CatMat: 61630 - TESOURA - COSTURA, TESOURA - COSTURA	Identificação: NºPregão:1102017 - UASG:158516
	Lote/Item: 3/100
	Ata: Link Ata
	Adjudicação: 15/01/2018 10:18
	Homologação: 15/01/2018 09:54
	Fonte: www.comprasgovernamentais.gov.br
	Quantidade: 120
	Unidade: UNIDADE
	UF: SC

CNPJ	RAZÃO SOCIAL DO FORNECEDOR	VALOR DA PROPOSTA FINAL
27.367.079/0001-54	LG COMERCIO E SERVICOS EIRELI - ME	R\$4,60

CNPJ

RAZÃO SOCIAL DO FORNECEDOR

VALOR DA PROPOSTA FINAL

Marca: LEONORA
Fabricante: LEONORA
Modelo: LEONORA

Descrição: Tesoura de picotar com pontas arredondadas e lâminas de aço inox. Características adicionais: corte zig-zag, dimensão aproximada: 13,5cm.

Endereço:

R 266, SN

Telefone:

(62) 03233-0384

Email:

WLGDISTRIBUICAO@GMAIL.COM

24.005.316/0001-34 PAPELARIA PAPEL CARTAZ LTDA ME

R\$4,62

Marca: LEONORA
Fabricante: LEONORA
Modelo: LEONORA

Descrição: Tesoura de picotar com pontas arredondadas e lâminas de aço inox. Características adicionais: corte zig-zag, dimensão aproximada: 13,5cm. VALIDADE DA PROPOSTA: 100 DIAS. PRAZO DE ENTREGA: 30 DIAS COND. DE PGTO: 15º DIA. TEL. APÓS O RECEBIMENTO DEFINITIVO DO MATERIAL VALIDADE: GARANTIA DOS PRODUTOS: 12 MESES

Estado:

MG

Cidade:

Uberaba

Endereço:

R RISTAO DE CASTRO, 700

Telefone:

(34) 3330-4895

Email:

papelcartaz@netsite.com.br

92.067.073/0001-19 TAVI PAPELARIA MATERIAIS DE ESCRITORIO E INFORMATICA LT

R\$7,00

Marca: BRW
Fabricante: BRW
Modelo: Picotar

Descrição: Tesoura de arcolar com pontas arredondadas e lâminas de aço inox. Características adicionais: corte zig-zag, dimensão aproximada: 13,5cm

Estado:

RS

Cidade:

Porto Alegre

Endereço:

R ENMAO FRANCISCO, 55

Telefone:

(51) 3343-1597

Email:

tavi.papelaria@tavi.papelaria.com.br



Bem vindo ao Gimba!

Cartuchos

1 Gimba
R\$ 18,15



▼ Nossas Categorias



Frete Grátis

para pedidos em compras de R\$ 199,00 para

capangas do Estado de São Paulo* e
Regiões do Estado de Rio de Janeiro*

Minha Escaparilha | Minha Lista | Minha Conta | Minha Loja | Minha Loja

Meu Perfil | Minha Loja

Tesoura Uso Geral 19cm 162/7 1 UN Mundial

Código Gimba:9560840

Outros produtos: [MUNDIAL](#)

Disponibilidade do produto: **mediata**

De: R\$ 13,99

Por: **R\$ 12,00**

ou **R\$ 11,40** no cartão de crédito*
com 5% de desconto.

1



☰ Adicionar na Minha Lista!

* Verifique o prazo de pagamento

* Consulte o site para mais informações

* Passe o mouse e veja com zoom ou assista:



▼ Consumidores

Viram este produto viram também

Viram este produto compraram também

Compraram este produto compraram também

Home (/) ▶ Tecnologia (/tecnologia) ▶ Ferramentas (/tecnologia/ferramentas.html) ▶ Whois

Whois

gimba.com.br

CONSULTAR

Para resultados com informações de contato clique aqui. ()

Copyright © NIC.br

A utilização dos dados abaixo é permitida somente conforme descrito no Termo de Uso em <https://registro.br/termo> (<https://registro.br/termo>), sendo proibida a sua distribuição, comercialização ou reprodução, em particular para fins publicitários ou propósitos similares.

2018-02-08 16:24:12 (BRST -02:00)

Modo Clássico ()

domínio: gimba.com.br
 titular: Supricorp Suprimentos LTDA
 documento: 54.651.716/0001-88
 responsável: Ricardo Simoes Zaninotto
 país: BR
 c-titular: TICGI2
 c-admin: TICGI2
 c-técnico: TICGI2
 c-cobrança: TICGI2
 servidor DNS: marte.impsat.com.br
 status DNS: 07/02/2018 AA
 último AA: 07/02/2018
 servidor DNS: hercules.impsat.com.br
 status DNS: 07/02/2018 AA
 último AA: 07/02/2018
 servidor DNS: venus.impsat.com.br
 status DNS: 07/02/2018 AA
 último AA: 07/02/2018
 criado: 04/05/1998 #95991
 alterado: 04/03/2016
 expiração: 04/05/2021
 status: Publicado

Contato (ID): TICGI2
 nome: TI CPD Gimba
 e-mail: redes@gimba.com.br
 país: BR
 criado: 04/03/2016
 alterado: 04/03/2016

Problemas de segurança e spam também devem ser reportados ao cert.br, <http://cert.br/> (<http://cert.br/>), respectivamente para cert@cert.br (<mailto:cert@cert.br>) e abuse@cert.br (<mailto:abuse@cert.br>).

whois.registro.br (<https://whois.registro.br>) aceita somente consultas diretas. Tipos de consultas são: domínio (.br), titular (entidade), ticket, provedor, contato (ID), bloco CIDR, IP e ASN.



Passar o mouse na imagem para ver detalhes [+ Ampliar](#)



[Indicar a um amigo](#)

Tesoura Multiuso Mundial 162-7 19cm Un

- Fabricante: [Etilux](#)
- Cód: 0025710011

[0% Seja o primeiro a avaliar!](#)

por R\$ 7,90

As tesouras Mundial Creative foram desenvolvidas para quem trabalha em casa ou no escritório. Possuem modelos específicos para cada uso, proporcionando leveza e conforto no manuseio.

Excelente desempenho.

Leve e confortáveis.

Cor

UN

- [Avalie este produto](#)
- [Seja o primeiro a avaliar!](#)
- [Calcule sua entrega](#)

Comprar

Quem viu, viu também

Home (/) ▶ Tecnologia (/tecnologia) ▶ Ferramentas (/tecnologia/ferramentas.html) ▶ Whois

Whois

maluliarmarinhos.com.br

CONSULTAR

Para resultados com informações de contato clique aqui. ()

Copyright © NIC.br

A utilização dos dados abaixo é permitida somente conforme descrito no Termo de Uso em <https://registro.br/termo> (<https://registro.br/termo>), sendo proibida a sua distribuição, comercialização ou reprodução, em particular para fins publicitários ou propósitos similares.

2018-02-08 16:24:53 (BRST -02:00)

Modo Clássico ()

domínio: maluliarmarinhos.com.br
 titular: COMERCIAL MALULI LTDA.
 documento: 51.669.307/0001-10
 responsável: SERGIO ISSA MAALLOULI
 país: BR
 c-titular: MAM1632
 c-admin: FAIMA12
 c-técnico: FAIMA12
 c-cobrança: FAIMA12
 servidor DNS: ns1.locaweb.com.br
 status DNS: 08/02/2018 AA
 último AA: 08/02/2018
 servidor DNS: ns2.locaweb.com.br
 status DNS: 08/02/2018 AA
 último AA: 08/02/2018
 servidor DNS: ns3.locaweb.com.br
 status DNS: 08/02/2018 AA
 último AA: 08/02/2018
 saci: yes
 criado: 09/08/2013 #11839972
 alterado: 05/12/2014
 expiração: 09/08/2023
 status: Publicado

Contato (ID): MAM1632
 nome: Marcio Maalouli
 e-mail: marcio@lulitex.com.br
 país: BR
 criado: 23/04/2002
 alterado: 08/04/2013

Contato (ID): FAIMA12
 nome: Fabio Issa Maalouli
 e-mail: fabio@comercialmaluli.com.br
 país: BR
 criado: 09/08/2013
 alterado: 27/11/2014

Problemas de segurança e spam também devem ser reportados ao cert.br, <http://cert.br> (<http://cert.br>), respectivamente para cert@cert.br (<mailto:cert@cert.br>) e abuse@cert.br (<mailto:abuse@cert.br>).

whois.registro.br (<https://whois.registro.br>) aceita somente consultas diretas. Tipos de consultas são: domínio (.br), titular (entidade), ticket, provedor, contato (ID), bloco CIDR, IP e ASN.



TESOURA EM INOX PARA COSTURA 19 CM - MUNDIAL

MUNDIAL

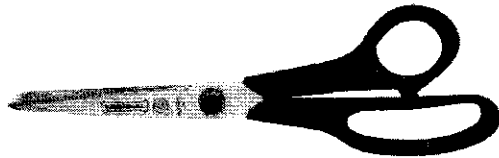

662/07

2x **R\$ 12,65**

COMPRAR

<https://registro.br>[\(HTTP://NIC.BR/IMPRESA/\)](http://NIC.BR/IMPRESA/)

IMPRESA

[\(/rss-br.xml\)](#)[ACESSAR CONTA \(/2/login\)](#)[Home \(/\)](#) ▶ [Tecnologia \(/tecnologia\)](#) ▶ [Ferramentas \(/tecnologia/ferramentas.html\)](#) ▶ **Whois**

Whois

reidacutelaria.com.br

[CONSULTAR](#)

Para resultados com informações de contato clique aqui. ()

Copyright © NIC.br

A utilização dos dados abaixo é permitida somente conforme descrito no Termo de Uso em <https://registro.br/termo> (<https://registro.br/termo>), sendo proibida a sua distribuição, comercialização ou reprodução, em particular para fins publicitários ou propósitos similares.

2018-02-08 16:26:15 (-02 -02:00)

Modo Clássico ()

```
domínio: reidacutelaria.com.br
titular: EDMOND HABIB GHATTAS LTDA
documento: 61.506.598/0001-80
responsável: Romeu Habib Ghattas
país: BR
c-titular: RHG30
c-admin: RHG30
c-técnico: RAJAK
c-cobrança: RHG30
servidor DNS: d.sec.dns.br
status DNS: 05/02/2018 AA
último AA: 05/02/2018
servidor DNS: e.sec.dns.br
status DNS: 05/02/2018 AA
último AA: 05/02/2018
registro DS: 48673 RSASHA1 F40F9D90B321CF8E5A4BC69AE23EA6BAC0B3142B
status DS: 05/02/2018 DSOK
último OK: 05/02/2018
criado: 25/07/1997 #48725
alterado: 18/11/2017
expiração: 25/07/2019
status: Publicado
```

```
Contato (ID): RHG30
nome: Romeu Habib Ghattas
e-mail: info@reidacutelaria.com.br
país: BR
criado: 08/04/2005
alterado: 02/08/2014
```

```
Contato (ID): RAJAK
nome: RAFAEL JAKUBOWSKI
e-mail: rafaeljk@sandersdigital.com.br
país: BR
criado: 30/06/2008
alterado: 22/07/2015
```

Problemas de segurança e spam também devem ser reportados ao cert.br, <http://cert.br/> (<http://cert.br/>), respectivamente para cert@cert.br (<mailto:cert@cert.br>) e mail-abuse@cert.br (<mailto:mail-abuse@cert.br>).

whois.registro.br (<https://whois.registro.br>) aceita somente consultas diretas. Tipos de consultas são: domínio (.br), titular (entidade), ticket, provedor, contato (ID), bloco CIDR, IP e ASN.

MEDIA

R\$ 21,54

MEDIANA

R\$ 9,90

MENOR

R\$ 1,58

FILTROS APLICADOS

Descrição:

Nome do Material (PDM):

TINTA PARA CARIMBO, PRETA, BASE ÓLEO, LÍQUIDO, NUMERADOR AUTOMÁTICO TINTA PARA CARIMBO

Quantidade total de registros: 15

Registros apresentados: 1 a 15

Identificação da Compra	Número do Item	Modalidade	Código do CATMAT	Item	Unidade de Fornecimento	Quantidade Ofertada	Valor Unitário	Fornecedor	Órgão	UASG	Data da Compra
00007/2017	00283	Pregão	384630	TINTA PARA CARIMBO	FRASCO 40.00 ML	138	R\$1,58	MAPU DISTRIBUIDORA DE MATERIAIS PARA ESCRITORIO LTDA - ME	INST.FED.DE EDUC.,CIENC. E TEC.FARROUPILHA	158504 - INST.FED.DE EDUC. CIENC.E.TEC.FARROUPILHA	01/12/2017
00001/2017	00062	Pregão	384630	TINTA PARA CARIMBO	FRASCO 40.00 ML	1100	R\$2,00	SOBRAL-CHAVES E CARIMBOS LTDA - ME	FUNDO DE AMPARO AO TRABALHADOR	380940 - DFTEG REG DO TRAB/MATO GROSSO SUL	18/05/2017
00023/2015	00109	Pregão	384630	TINTA PARA CARIMBO	UNIDADE	600	R\$2,24	BELCIIPS DISTRIBUIDORA LTDA - EPP	UNIVERSIDADE FEDERAL DE MINAS GERAIS	153261 - HOSPITAL CLINICAS/UFMG	30/03/2016
00007/2017	00414	Pregão	384630	TINTA PARA CARIMBO	FRASCO 40.00 ML	10	R\$3,00	M L P COSTA - EPP	INST.FED.DE EDUC.,CIENC. E TEC.FARROUPILHA	158504 - INST.FED.DE EDUC. CIENC.E.TEC.FARROUPILHA	01/12/2017
00026/2017	00107	Pregão	384630	TINTA PARA CARIMBO	FRASCO 15.00 ML	24	R\$3,60	DESCOPEL ATACADO DISTRIBUIDOR LTDA - EPP	UNIVERSIDADE FEDERAL DO ESPIRITO SANTO	153047 - HOSPITAL UNIVERSITARIO C. ANTONIO MORAIS/UFES	14/06/2017
00001/2016	00141	Pregão	384630	TINTA PARA CARIMBO	FRASCO 42.00 ML	480	R\$6,90	PAPELARIA E BAZAR POLIGRYMAS LTDA - ME	MINISTERIO DAS CIDADES	560010 - COORDENAÇÃO GERAL DE RECURSOS LOGISTICOS MCID	13/06/2016

Relatório gerado dia: 01/02/2018 às 11:18
Fonte: paineldeprecos.planejamento.gov.br



Relatório de Cotação: Cotação Rápida 293

Preço das Propostas: R\$3,33 (R\$3,33) (R\$177.220.100,100)

ITEM	PREÇOS	VALOR UNIT. (COMPRASNET)	QUANTIDADE	TOTAL
1) TINTA GUACHE	3	R\$3,33	1 Unidade	R\$3,33
Preço ComprasNet	Órgão Público		Identificação	Data Licitação
1	GOVERNO DO ESTADO DO CEARÁ		NºPregão:10062017 UASG:943001	13/11/2017
				Preço
				R\$3,33
				Média dos Preços Obtidos: R\$3,33
Valor Global:				R\$3,33

Detalhamento dos Itens

Item 1: TINTA GUACHE R\$3,33

Quantidade	Descrição	Observação
1 Unidade	Tinta Guache Potes de aproximadamente 15ml cada. Embalagem com dados de identificação do produto, marca do fabricante e prazo de validade. Caixa com 06 unidades com cores variadas (azul, amarelo, verde, preta, branca e vermelha). Atóxica.	
Preço (ComprasNet) 1: Média das 3 Melhores Propostas Finais		R\$3,33
	Órgão: GOVERNO DO ESTADO DO CEARÁ	Data: 13/11/2017 10:01
	Objeto: Aquisição de material esportivo e material pedagógico, de acordo com as especificações e quantidades previstos no Anexo I Termo de Referência deste edital.	Modalidade: Pregão Eletrônico
	Descrição: TINTA GUACHE - Tinta Guache Potes de aproximadamente 15ml cada. Embalagem com dados de identificação do produto, marca do fabricante e prazo de validade. Caixa com 06 unidades com cores variadas (azul, amarelo, verde, preta, branca e vermelha). Atóxica.	SRP: Não
	CatMat: 75981 - TINTA GUACHE, TINTA DE PINTURA ARTISTICA	Identificação: NºPregão:10062017 / UASG:943001
		Lote/Item: 036
		Ata: Link Ata
		Adjudicação: 11/12/2017 09:53
		Homologação: 11/12/2017 18:28
		Fonte: www.comprasgovernamentais.gov.br
		Quantidade: 195
		Unidade: CAIXA
		UF: CE
CNPJ	RAZÃO SOCIAL DO FORNECEDOR	VALOR DA PROPOSTA FINAL
28.684.757/0001-60	JOAO PEDRO DA SILVA BEZERRA EIRELI - ME	R\$1,32
* VENCEDOR *		

Marca: Kofix
Fabricante: Kofix
Modelo: Kofix
Descrição: Tinta Guache Potes de aproximadamente 15ml cada. Embalagem com dados de identificação do produto, marca do fabricante e prazo de validade.
 Cada um de unidades com cores variadas (azul, amarelo, verde, preto, branco e vermelha). Atóxica.

Endereço:

11.586.896/0001-81 M & E COMERCIO DE EQUIPAMENTOS E SUPRIMENTOS LTDA - ME

R\$3,33

Marca: COPILEX
Fabricante: COPILEX
Modelo: COPILEX
Descrição: Tinta Guache Potes de aproximadamente 15ml cada. Embalagem com dados de identificação do produto, marca do fabricante e prazo de validade.
 Cada um de unidades com cores variadas (azul, amarelo, verde, preto, branco e vermelha). Atóxica.

Estado:

07 Foz de Iguaçu

Cidade:

Endereço: R. Q. 288

Nome de Contato: Marcela R. Santos

Telefone: (851) 3046-0616

Email: mecomercio2010@gmail.com

18.057.607/0001-04 VOCARE CENTRUM TELEATENDIMENTO EIRELI - ME

R\$3,33

Marca: VOCARE
Fabricante: VOCARE
Modelo: VOCARE
Descrição: Tinta Guache Potes de aproximadamente 15ml cada. Embalagem com dados de identificação do produto, marca do fabricante e prazo de validade.
 Cada um de unidades com cores variadas (azul, amarelo, verde, preto, branco e vermelha). Atóxica.

Estado:

50 Três de Maio

Cidade:

Endereço: AV 7 DE SETEMBRO, 47

Telefone: (48) 3625-0681

Email: vocarecentrum@gmail.com

Kalunga

Lojas Bom Dia!

Ajuda Fazer login | Cadastre-se

Escolar

Home > Escolar > Tintas Guache > 250 ml

Destaques

- Cadernos Univ. Capa Dura 10x1 200f's
- Canetas Esferográficas 1.0
- Fichários Universitários
- Papel Sulfite (Chamequinho)

Seções

- Ábaco
- Agendas Escolares
- Apagadores / Limpadores
- Apontadores
- Aventais
- Blocos Escolares

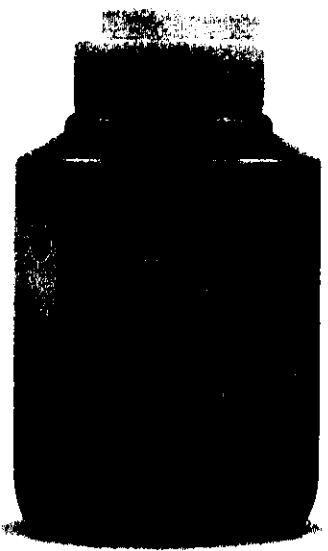

Veja mais produtos da Acrilex

Veja Similares

Tinta guache 250 ml verde folha 510 Acrilex PO 1 UN

Código: 703498

★★★★★ (1 avaliação)

Por: **R\$ 5,20**

Quantidade
1

Adicionar ao Carrinho

Compra Rápida

Disponível: Site Televendas Lojas Ver lista

Home (/) ▶ Tecnologia (/tecnologia) ▶ Ferramentas (/tecnologia/ferramentas.html) ▶ Whois

Whois

kalunga.com.br

CONSULTAR

Para resultados com informações de contato clique aqui. ()

Copyright © NIC.br

A utilização dos dados abaixo é permitida somente conforme descrito no Termo de Uso em <https://registro.br/termo> (<https://registro.br/termo>), sendo proibida a sua distribuição, comercialização ou reprodução, em particular para fins publicitários ou propósitos similares.

2018-02-08 16:35:16 (BRST -02:00)

Modo Clássico ()

```
dominio:      kalunga.com.br
titular:     KALUNGA COMERCIO E INDUSTRIA GRAFICA LTDA
documento:   43.283.811/0001-50
responsável: Paulo Garcia
pais:       BR
c-titular:  GJS2
c-admin:   GJS2
c-técnico: PBK7
c-cobrança: GJS2
servidor DNS: ns1.kalunga.com.br 200.196.254.144
status DNS:  04/02/2018 AA
último AA:   04/02/2018
servidor DNS: ns2.kalunga.com.br 200.196.254.145
status DNS:  04/02/2018 AA
último AA:   04/02/2018
criado:      17/04/1997 #36909
alterado:    11/01/2017
expiração:   17/04/2020
status:      Publicado
```

```
Contato (ID): GJS2
nome:         Edmilson Bertoni da Gama
e-mail:       edmilson@kasolution.com.br
pais:        BR
criado:       16/03/1998
alterado:     18/01/2008
```

```
Contato (ID): PBK7
nome:         Phillip Blanski Kim
e-mail:       kim@kalunga.com.br
pais:        BR
criado:       22/08/2005
alterado:     02/09/2016
```

Problemas de segurança e spam também devem ser reportados ao cert.br, <http://cert.br> (<http://cert.br>), respectivamente para cert@cert.br (<mailto:cert@cert.br>) e [mail-abuse@cert.br](mailto:abuse@cert.br) (<mailto:mail-abuse@cert.br>).

whois.registro.br (<https://whois.registro.br>) aceita somente consultas diretas. Tipos de consultas são: domínio (.br), titular (entidade), ticket, provedor, contato (ID), bloco CIDR, IP e ASN.

(https://www.submarino.com.br/mapa-do-site) (http://www.submarino.com.br)

O que você deseja buscar?

Oferta Wow! Na área com os Parças Cartão Sub Frete Grátis no app Para sua empresa Prime Viagens

(/ca... para desenho profissional/linta-guache-e-nanquim)



(https://images-

submarino.b2w.io/produtos/01/00/sku/13394/2/13394263_1SZ.jpg)

Tempera Guache 250ml Acrilex - Magenta

(Cód. 13394262)

Veja todas as lojas com esse produto [a partir de R\\$ 5.51](/parceiros/13394262?WT.srch=1&epar=bp_pi_00_go_g35186&gclid=EAlaIqobChMIwb3OjfqW2QIVGoZlCh0WuwpDEAYYBCABEgJ47PD_BwE&opn=XMLGOOGLE&prod...)

vendido por [central 25 \(lojista/22891255000124\)](/lojista/22891255000124) e entregue por Submarino

R\$ 5,81 prime

[Oferta recomendada](#) ⓘ

smartbuybox-suba-v2-98a46b74-783d-428a-a214-64c780649f01&condition=NEW&offerType&productId=13

Calcular frete e prazo

OK

Quem viu este produto, viu também

Papel Sulfite A4 Seninha Branco 100 Folhas 75g - Report

2 ofertas a partir de R\$ 4,52

 (https://registro.br)
(http://nic.br)



IMPrensa
(HTTP://NIC.BR/IMPrensa/)

(/rss-
br.xml)

ACESSAR CONTA (/2/login)

Home (/) ▶ Tecnologia (/tecnologia) ▶ Ferramentas (/tecnologia/ferramentas.html) ▶ Whois

Whois

central25.com.br

CONSULTAR

Para resultados com informações de contato clique aqui. ()

Copyright © NIC.br

A utilização dos dados abaixo é permitida somente conforme descrito no Termo de Uso em <https://registro.br/termo> (<https://registro.br/termo>), sendo proibida a sua distribuição, comercialização ou reprodução, em particular para fins publicitários ou propósitos similares.

2018-02-08 16:33:56 (BRST -02:00)

Modo Clássico ()

domínio: central25.com.br
titular: CENTRAL 25 COMERCIO DE ARMARINHOS LTDA - ME
documento: 22.891.255/0001-24
responsável: CENTRAL 25 COMERCIO DE ARMARINHOS LTDA -
país: BR
c-titular: RICOU7
c-admin: RICOU7
c-técnico: RICOU7
c-cobrança: RICOU7
servidor DNS: ns1.locaweb.com.br
status DNS: 07/02/2018 AA
último AA: 07/02/2018
servidor DNS: ns2.locaweb.com.br
status DNS: 07/02/2018 AA
último AA: 07/02/2018
saci: yes
criado: 11/04/2014 #12787594
alterado: 18/08/2016
expiração: 11/04/2019
status: Publicado

Contato (ID): RICOU7
nome: Ricardo Couto
e-mail: ricardofcouth@ig.com.br
país: BR
criado: 01/02/2011
alterado: 10/05/2017

Problemas de segurança e spam também devem ser reportados ao cert.br, <http://cert.br/> (<http://cert.br/>), respectivamente para cert@cert.br (<mailto:cert@cert.br>) e mail-abuse@cert.br (<mailto:mail-abuse@cert.br>).

whois.registro.br (<https://whois.registro.br>) aceita somente consultas diretas. Tipos de consultas são: domínio (.br), titular (entidade), ticket, provedor, contato (ID), bloco CIDR, IP e ASN.

(<http://www.cgi.br/>)

loja americana | produtos | artigos de escritório

produtos >

produtos >

loja americana >

o que é isso > | papelaria > | material para desenho profissional > | tinta guache > | marquim



Tinta Guache 250ml Vermelho Fogo 507 Acrilex

ref: 13622

Escolha uma loja abaixo e compre

contabilista
R\$ 4,80
Calcule o frete

papelaria a escolar
R\$ 9,45
Calcule o frete

papelaria universitaria
R\$ 6,50
Calcule o frete

vendido e entregue por **contabilista**

R\$ 5,03 (4% de desconto)

R\$ 4,80

comprar

R\$ 4,80 no cartão americanas.com

calcular frete e prazo

ok

Mais opções deste produto a partir de **R\$ 4,80** prime >

<https://registro.br><http://nic.br>[\(HTTP://NIC.BR/IMPrensa/\)](http://NIC.BR/IMPrensa/)

IMPrensa

[\(rssi-
br.xml\)](#)[ACESSAR CONTA](#) [\(/2/login\)](#)[Home \(/\)](#) ▶ [Tecnologia \(/tecnologia\)](#) ▶ [Ferramentas \(/tecnologia/ferramentas.html\)](#) ▶ **Whois**

Whois

contabilista.com.br

[CONSULTAR](#)

Para resultados com informações de contato clique aqui. ()

Copyright © NIC.br

A utilização dos dados abaixo é permitida somente conforme descrito no Termo de Uso em <https://registro.br/termo> (<https://registro.br/termo>), sendo proibida a sua distribuição, comercialização ou reprodução, em particular para fins publicitários ou propósitos similares.

2018-02-08 16:34:36 (BRST -02:00)

Modo Clássico ()

domínio: contabilista.com.br
titular: CONTABILISTA - PAPELARIA E INFORMATICA LTDA
documento: 77.765.840/0001-70
responsável: Sr. Valdomiro Altão
país: BR
c-titular: VAALT6
c-admin: VAALT6
c-técnico: VAALT6
c-cobrança: VAALT6
servidor DNS: ada.ns.cloudflare.com
status DNS: 05/02/2018 AA
último AA: 05/02/2018
servidor DNS: gerald.ns.cloudflare.com
status DNS: 05/02/2018 AA
último AA: 05/02/2018
saci: yes
criado: 27/09/2013 #12021550
alterado: 12/01/2018
expiração: 27/09/2023
status: Publicado

Contato (ID): VAALT6
nome: Valdomiro Altrao
e-mail: valdomiro@contabilista.com.br
país: BR
criado: 13/10/2008
alterado: 28/04/2015

Problemas de segurança e spam também devem ser reportados ao cert.br, <http://cert.br/> (<http://cert.br/>), respectivamente para cert@cert.br (<mailto:cert@cert.br>) e mail-abuse@cert.br (<mailto:mail-abuse@cert.br>).

whois.registro.br (<https://whois.registro.br>) aceita somente consultas diretas. Tipos de consultas são: domínio (.br), titular (entidade), ticket, provedor, contato (ID), bloco CIDR, IP e ASN.

[\(http://www.cgi.br/\)](http://www.cgi.br/)



Relatório de Cotação: Cotação Rápida 294

Processo Administrativo nº 11.000.16/2016 (PP, 177.220.000.000)

ITEM	PREÇOS	VALOR UNIT. (COMPRASNET)	QUANTIDADE	TOTAL
1) TINTA PARA CARIMBO	3	R\$3,35	1 Unidade	R\$3,35
Preço ComprasNet	Órgão Público		Identificação	Data Licitação
1	Tribunal de Justiça do Estado do Para		NºPregão:772017 UASG:925942	29/12/2017
			Média dos Preços Obtidos: R\$3,35	
			Valor Global:	R\$3,35

Detalhamento dos Itens

Item 1: TINTA PARA CARIMBO

R\$3,35

Quantidade	Descrição	Observação
1 Unidade	TINTA PARA CARIMBO, COR AZUL, COMPONENTES ÁGUA, PIGMENTOS, ASPECTO FÍSICO LÍQUIDO, APLICAÇÃO ALMOFADA, CAPACIDADE FRASCO 40 ML	
Preço (ComprasNet) 1: Média das 3 Melhores Propostas Finais		R\$3,35
Órgão:	Tribunal de Justiça do Estado do Para	Data: 29/12/2017 16:03
Objeto:	Registro de preços para eventual aquisição de material de expediente, conforme condições, quantidades e exigências estabelecidas no termo de referência, Anexo I do edital.	Modalidade: Pregão Eletrônico
Descrição:	TINTA PARA CARIMBO - TINTA PARA CARIMBO, COR AZUL, COMPONENTES GLICÓIS, CORANTES ORGÂNICOS E ÁGUA, ASPECTO FÍSICO LÍQUIDO, APLICAÇÃO AUTO-ENTINTADO, CAPACIDADE FRASCO 40 ML	SRP: SIM
CatMat:	328156 - TINTA PARA CARIMBO, AZUL, GLICÓIS, CORANTES ORGÂNICOS E ÁGUA, LÍQUIDO, AUTO-ENTINTADO, 40 ML	Identificação: NºPregão:772017 UASG:925942
		Lote/Item: 8/35
		Ata: Link Ata
		Adjudicação: 23/01/2018 13:03
		Homologação: 25/01/2018 16:03
		Fonte: www.comprasgovernamentais.gov.br
		Quantidade: 200
		Unidade: UNIDADE
		UF: PA
CNPJ	RAZÃO SOCIAL DO FORNECEDOR	VALOR DA PROPOSTA FINAL
01.601.066/0001-08	P.L.F. COMERCIO LTDA - ME	R\$3,35

Marca: RADEX
Fabricante: TONBRAS
Modelo: COR PRETA
Descrição: Linta para cambio auto entalado - automatico, cor preta, frasco com 40ml. Compatível com os carmbos da marca TrodatPriny 4926. VALIDADE MINIMA DE 24 MESES

Estado: PA **Cidade:** Belém **Endereço:** R 28 DE SETEMBRO, 1148 **Telefone:** (91) 3225-1673

21.851.687/0001-49 N. E. MARTINS COMERCIO DE ARMARINHO LTDA - EPP R\$3,30

Marca: RADEX
Fabricante: RADEX
Modelo: RADEX
Descrição: Linta para cambio auto entalado - automatico, cor preta, frasco com 40ml. Compatível com os carmbos da marca TrodatPriny 4926. VALIDADE MINIMA DE 24 MESES

Endereço: R BERNAL DO COUJO, 796 **Telefone:** (91) 02223-6463 **Email:** CONTABILIDADE@AVAPRES@GMAIL.COM

20.832.147/0001-55 AGRO TRES PARA LTDA - ME R\$3,50

Marca: JAPAN
Fabricante: JAPAN
Modelo: JAPAN
Descrição: TINTA PARA CARIMBO, COR AZUL, COMPONENTES Glicos, CORANTES ORGANICOS E AGUA, ASPECTO FISICO LIQUIDO, APLICACAO AUTO-ENTINTADO, CAPACIDADE FRASCO 40 ML

Endereço:



Relatório de Cotação: Cotação Rápida 295

Processo Administrativo nº 012/2017 (RFB nº 17/2010) (RFB)

ITEM	PREÇOS	VALOR UNIT. (COMPRASNET)	QUANTIDADE	TOTAL
01) TINTA OFSETE	3	R\$6,35	1 Unidade	R\$6,35

Preço ComprasNet	Órgão Público	Identificação	Data Licitação	Preço
1	MINISTÉRIO DA EDUCAÇÃO Secretaria Executiva Subsecretaria de Planejamento e Orçamento INSTITUTO FEDERAL DE EDUCAÇÃO, CIÊNCIA E TECNOLOGIA DE ALAGOAS Campus Marechal Deodoro	NºPregão 22017 UASG158380	07/06/2017	R\$6,35

Média dos Preços Obtidos: R\$6,35

Valor Global: R\$6,35

Detalhamento dos Itens

Item 1: TINTA OFSETE: R\$6,35

Quantidade	Descrição	Observação
1 Unidade	Tinta PVA, Cor AMARELA, Aplicação: Artesanato, Frasco com 100ml.	
Preço (ComprasNet) 1: Média das 3 Melhores Propostas Finais		R\$6,35
Órgão:	MINISTÉRIO DA EDUCAÇÃO Secretaria Executiva Subsecretaria de Planejamento e Orçamento INSTITUTO FEDERAL DE EDUCAÇÃO, CIÊNCIA E TECNOLOGIA DE ALAGOAS Campus Marechal Deodoro	Data: 07/06/2017 10:55 Modalidade: Pregão Eletrônico SRP: SIM Identificação: NºPregão 22017 UASG158380 Lote/Item: 010 Ata: Link Ata Adjudicação: 21/02/2017 17:29 Homologação: 02/09/2017 14:26 Fonte: www.comprasgovernamentais.gov.br Quantidade: 1,280 Unidade: frasco com 100ml UF: AL
Objeto:	Aquisição de material de papelaria..	
Descrição:	TINTA OFSETE - Tinta PVA, Cor AMARELA, Aplicação: Artesanato, Frasco com 100ml.	
CatMat:	140031 - TINTA OFSETE, TINTA OFFSET	
CNPJ	RAZÃO SOCIAL DO FORNECEDOR	VALOR DA PROPOSTA FINAL
08.388.921/0001-65 * VENCEDOR *	MIKROSI-OP COMERCIO SOLUCOES E TECNOLOGIA LTDA	R\$6,35

Marca: TRUÊ OCEANIS

Fabricante: TRUÊ OCEANIS

Modelo: 100M

Descrição: Linha PVA Cor Amarela Aplicação Artesato Frasco com 100ml

Estado: PB

Cidade: João Pessoa

Endereço: AV ESPÍRITO SANTO, 251

Telefone: (83) 09982-8722

18.863.412/0001-65 J. H. DA SILVA EQUIPAMENTOS - EPP

R\$6,35

Marca: Corflex

Fabricante: Corflex

Modelo: PVA aplicação artesato cor laranja

Descrição: Linha PVA Cor Amarela Aplicação Artesato Frasco com 100ml

Estado: PE

Cidade: Igarassu

Endereço: R. SAC TORRENÇO DA MATA, 151

Nome de Contato: JOSÉ HUMBERTO DA SILVA

Telefone: (51) 4924-2918

Email: humbertojosezjns@gmail.com

24.005.316/0001-34 PAPELARIA PAPEL CARTAZ LTDA ME

R\$6,36

Marca: AORILEX

Fabricante: AORILEX

Modelo: AORILEX

Descrição: Linha PVA Cor Amarela Aplicação Artesato Frasco com 100ml VALIDADE DA PROPOSTA 12 MESES PRAZO DE ENTREGA 15 DIAS COND. DE P

STO - INFORME ITEM 18.1 DO EDITAL VALIDADE/GARANTIA DOS PRODUTOS 12 MESES

Estado: MG

Cidade: Uberaba

Endereço: R. TRIS AC DE CASTRO, 700

Telefone: (34) 3932 3855

Email: papelfortaz@netstar.com.br

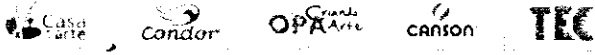

Home > Tintas Tinta PVA

01 - Branco (Fosco) R\$ 18,80	02 - Mineral (Fosco) R\$ 18,80	03 - Palha (Fosco) R\$ 18,80	04 - Areia (Fosco) R\$ 18,80	05 - Marfim (Fosco) R\$ 18,80	07 - Amarelo Cromo (Fosco) R\$ 18,80	08 - Camurça (Fosco) R\$ 18,80
12 - Amarelo Cádmi (Fosco) R\$ 18,80	13 - Amarelo Gema (Fosco) R\$ 18,80	15 - Alarajado Escuro (Fosco) R\$ 18,80	17 - Azul Celeste (Fosco) R\$ 18,80	24 - Azul Anil (Fosco) R\$ 18,80	26 - Azul Ultramar (Fosco) R\$ 18,80	29 - Verde Lima (Fosco) R\$ 18,80
32 - Verde Natal (Fosco) R\$ 18,80	34 - Verde Folha (Fosco) R\$ 18,80	37 - Verde Musgo (Fosco) R\$ 18,80	41 - Pink (Fosco) R\$ 18,80	42 - Amarelo Pele (Fosco) R\$ 18,80	44 - Rosa Bebê (Fosco) R\$ 18,80	51 - Lílias (Fosco) R\$ 18,80
52 - Violeta (Fosco) R\$ 18,80	59 - Marrom Café (Fosco) R\$ 18,80	63 - Caramelo Claro (Fosco) R\$ 18,80	72 - Azul Ftaio (Fosco) R\$ 18,80	76 - Musgo (Fosco) R\$ 18,80	77 - Pinheiro (Fosco) R\$ 18,80	78 - Rosa Médio (Fosco) R\$ 18,80
80 - Rosa Escuro (Fosco) R\$ 18,80	81 - Vermelho Fogo (Fosco) R\$ 18,80	83 - Natal (Fosco) R\$ 18,80	87 - Magenta (Fosco) R\$ 18,80	88 - Uva (Fosco) R\$ 18,80	89 - Amarelo Queimado (Fosco) R\$ 18,80	90 - Marrom Terra (Fosco) R\$ 18,80

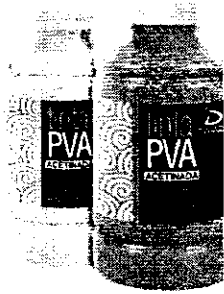

Tinta PVA Daiara 500 ml

140ml
Permanente
R\$ 18,80

+ Parcelamento

Cores Seleccionadas

05 - Marfim (Fosco) R\$ 18,80

adicionar ao carrinho

<https://registro.br>
<http://nic.br>

ICSJ
IMPrensa
[\(HTTP://NIC.BR/IMPrensa/\)](http://NIC.BR/IMPrensa/)
[\(/rss-br.xml\)](#)
[ACESSAR CONTA \(/2/login\)](#)
[Home \(/\)](#) ▶ [Tecnologia \(/tecnologia\)](#) ▶ [Ferramentas \(/tecnologia/ferramentas.html\)](#) ▶ **Whois**

Whois

casadaarte.com.br
CONSULTAR

Para resultados com informações de contato clique aqui. ()

Copyright © NIC.br

A utilização dos dados abaixo é permitida somente conforme descrito no Termo de Uso em <https://registro.br/termo> (<https://registro.br/termo>), sendo proibida a sua distribuição, comercialização ou reprodução, em particular para fins publicitários ou propósitos similares.

..018-02-08 16:52:38 (BRST -02:00)

Modo Clássico ()

```

dominio:          casadaarte.com.br
titular:         BOULEVARD DAS ARTES COM. DE MAT. ARTISTICOS LTDA
documento:       10.256.932/0001-53
responsável:    ANA CAROLINA GUARALDO BASIC
país:           BR
c-titular:      ACGBA19
c-admin:       ACGBA19
c-técnico:     ACGBA19
c-cobrança:    ACGBA19
servidor DNS:  ns1.locaweb.com.br
status DNS:   08/02/2018 AA
último AA:    08/02/2018
servidor DNS:  ns2.locaweb.com.br
status DNS:   08/02/2018 AA
último AA:    08/02/2018
servidor DNS:  ns3.locaweb.com.br
status DNS:   08/02/2018 AA
último AA:    08/02/2018
criado:        24/08/1999 #191752
alterado:      18/07/2014
expiração:    24/08/2021
status:       Publicado
  
```

```

Contato (ID):   ACGBA19
nome:          Ana Carolina Guinaldo Basic
e-mail:        caroldaarte@casadaarte.com.br
país:         BR
criado:        16/07/2014
alterado:      21/03/2017
  
```

Problemas de segurança e spam também devem ser reportados ao cert.br, <http://cert.br> (<http://cert.br>), respectivamente para cert@cert.br (<mailto:cert@cert.br>) e mail-abuse@cert.br (<mailto:mail-abuse@cert.br>).

whois.registro.br (<https://whois.registro.br>) aceita somente consultas diretas. Tipos de consultas são: domínio (.br), titular (entidade), ticket, provedor, contato (ID), bloco CIDR, IP e ASN.

Olá visitante! Login

Meus Pedidos (/account/orders) | Meu Cadastro (/account)

Dúvidas? (011) 3313-3331 ou (011) 97375-3469 (https://api.whatsapp.com/send?phone=5511973753469&text=Olá,%20gostaria%20de%20uma%20informação)

(0)



O que você procura?

VER TODOS DEPARTAMENTOS

Conheça a nossa Loja Física veja como chegar /institucionais/loja-fisica?

Central 25 (http://www.central25.com.br/) Artesanato (http://www.central25.com.br/artesanato/tintas) Tintas (http://www.central25.com.br/artesanato/tintas)

- Truco Fácil (Festa de Halloween) Sem complicações => (/institucionais/politica-de-trocas-e-devolucoes?&utm_p=_tinta-para-artesanato-pva-true-colors-linha-classica-500ml_p&utm_pc=Html&utm_cp=pitBar)
- Festa Merlina (Festa infantil-menina) (http://www.central25.com.br/artesanato/tintas)
- Festa Merlina (Festa infantil-menino) (http://www.central25.com.br/artesanato/tintas)
- Frete Grátis (Festa de 25 de Março) Confira as condições (/institucionais/politica-de-fretes-artesanato-pva-true-colors-linha-classica-500ml_p&utm_pc=Html&utm_cp=pitBar)
- Armarinhos e Aviamentos (http://www.central25.com.br/artesanato/tintas)

Pague em até 6x sem juro Confira as condições (/institucionais/politicas-de-pagamento?&utm_p=_tinta-artesanato-pva-true-colors-classica-500ml_p&utm_pc=Html&utm_cp=pitBar)

Lembrancinhas (/lembrancinhas)

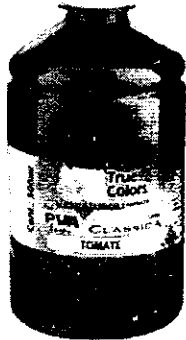

(http://central25.vteximg.com.br/arquivos/ids/165582-1000-1000/tinta-pva-fosca-tomate-linha-classica-500ml.jpg?v=636024496326470000)

TINTA PARA ARTESANATO PVA TRUE COLORS LINHA CLÁSSICA 500ML

VEJA MAIS OPÇÕES DE TINTAS (HTTP://WWW.CENTRAL25.COM.BR/ARTESANATO/TINTAS)

POR: R\$ 26,44

Itens selecionados: 0

Total Valor: 0

Selecione o item desejado para adicionar ao carrinho

SELECIONE OS ITENS DESEJADOS

Tomate

Azul Royal

Verde Natal

Amarelo Luz

Branco Neve



0

0

0

0

0

Rosa Pequim

Preto

Sombra Queimada



0

0

0

<https://registro.br>
<http://nic.br>

[\(HTTP://NIC.BR/IMPRESA/\)](http://NIC.BR/IMPRESA/)

IMPRESA

[\(/rss-br.xml\)](#)
[ACESSAR CONTA \(/2/login\)](#)
[Home \(/\)](#) ▶ [Tecnologia \(/tecnologia\)](#) ▶ [Ferramentas \(/tecnologia/ferramentas.html\)](#) ▶ **Whois**

Whois

central25.com.br

CONSULTAR

Para resultados com informações de contato clique aqui. ()

Copyright © NIC.br

A utilização dos dados abaixo é permitida somente conforme descrito no Termo de Uso em <https://registro.br/termo> (<https://registro.br/termo>), sendo proibida a sua distribuição, comercialização ou reprodução, em particular para fins publicitários ou propósitos similares.

2018-02-08 16:51:14 (BRST -02:00)

Modo Clássico ()

```

domínio:          central25.com.br
titular:         CENTRAL 25 COMERCIO DE ARMARINHOS LTDA - ME
documento:       22.891.255/0001-24
responsável:    CENTRAL 25 COMERCIO DE ARMARINHOS LTDA -
país:           BR
c-titular:      RICOU7
c-admin:        RICOU7
c-técnico:      RICOU7
c-cobrança:     RICOU7
servidor DNS:   ns1.locaweb.com.br
status DNS:     07/02/2018 AA
último AA:      07/02/2018
servidor DNS:   ns2.locaweb.com.br
status DNS:     07/02/2018 AA
último AA:      07/02/2018
saci:           yes
criado:         11/04/2014 #12787594
alterado:       18/08/2016
expiração:      11/04/2019
status:         Publicado
  
```

```

Contato (ID):    RICOU7
nome:           Ricardo Couto
e-mail:         ricardofcouth@ig.com.br
país:          BR
criado:         01/02/2011
alterado:       10/05/2017
  
```

Problemas de segurança e spam também devem ser reportados ao cert.br, <http://cert.br/> (<http://cert.br/>), respectivamente para cert@cert.br (<mailto:cert@cert.br>) e abuse@cert.br (<mailto:mail-abuse@cert.br>).

whois.registro.br (<https://whois.registro.br>) aceita somente consultas diretas. Tipos de consultas são: domínio (.br), titular (entidade), ticket, provedor, contato (ID), bloco CIDR, IP e ASN.

(<http://www.cgi.br/>)

(https://www.americanas.com.br/mapa-do-site)

(http://www.americanas.com.br)

que você quer agora? :

seja [prime](#) (http://www.americanas.com.br/hotsite/prime?chave=prf_0_hr_0_0_prime) [oferta do dia](#) carnaval material escolar baixe o app a torcida

(/papelaria (/categoria/papelaria)



(https://images-

507 Vermelho Fogo

americanas.b2w.io/produtos/01/00/sku/199097/19909785SZ.jpg)

Tinta Pva Fosca Para Artesanato 500ml

(cód. 19908938)



Cor

507 - VEMELHO FOGO

Tamanho

U

vendido e entregue por [bazar horizonte \(/lojista/44913721000249\)](#)

R\$ 21,50 (10% de desconto)

R\$ 19,35

em 1x no cartão

comprar (/garantia/19908938?buyboxfield=&buyboxtoken=&condition=new&offerty



R\$ 19,35 no cartão de crédito em até 1x de R\$ 19,35 s/ juros



R\$ 19,35 em 1x no cartão americanas.com (10% de desconto)

Ou R\$ 21,50 em até 2x de R\$ 10,75 s/ juros

Calcular frete e prazo

ok

quem viu este produto, viu também



Super Minds American English 1 Sb With Dvd-Rom

3 ofertas a partir de

R\$ 124,20

6x de R\$ 20,70 sem juros

(/produto/9934295?DCSext.recom=RR_item_page.rr1-ClickEV&nm_origem=rec_item_page.rr1-ClickEV&nm_ranking_rec=1)

(<https://registro.br>)
(<http://nic.br>)

(<HTTP://NIC.BR/IMPRENSA/>)

([/rss-br.xml](#))

[ACESSAR CONTA](#) ([/2/login](#))

[Home \(/\)](#) ▶ [Tecnologia \(/tecnologia\)](#) ▶ [Ferramentas \(/tecnologia/ferramentas.html\)](#) ▶ **Whois**

Whois

bazarhorizonte.com.br

[CONSULTAR](#)

Para resultados com informações de contato clique aqui. (.)

Copyright © NIC.br

A utilização dos dados abaixo é permitida somente conforme descrito no Termo de Uso em <https://registro.br/termo> (<https://registro.br/termo>), sendo proibida a sua distribuição, comercialização ou reprodução, em particular para fins publicitários ou propósitos similares.

2018-02-08 16:58:40 (BRST -02:00)

Modo Clássico (.)

```
domínio:          bazarhorizonte.com.br
titular:          Bazar e Papelaria Horizonte Ltda
documento:        44.913.721/0001-68
responsável:      Fabio Resende
país:             BR
c-titular:        FAR229
c-admin:          FAR229
c-técnico:        JDN19
c-cobrança:       FAR229
servidor DNS:     d.sec.dns.br
status DNS:       06/02/2018 AA
último AA:        06/02/2018
servidor DNS:     e.sec.dns.br
status DNS:       06/02/2018 AA
último AA:        06/02/2018
registro DS:      60104 RSASHA1 0042C6605808E3F243744860BCC71794739C3840
status DS:        06/02/2018 DSOK
último OK:        06/02/2018
criado:           12/09/2002 #962515
alterado:         29/01/2016
expiração:        12/09/2018
status:           Publicado

Contato (ID):     FAR229
nome:             Fabio Resende
e-mail:           fabioresende@bazarhorizonte.com.br
país:             BR
criado:           15/07/2002
alterado:         02/12/2013

Contato (ID):     JDN19
nome:             João Daysuke Nagao
e-mail:           daysuke@lojcomm.com.br
país:             BR
criado:           24/01/2000
alterado:         22/11/2010
```

Problemas de segurança e spam também devem ser reportados ao cert.br, <http://cert.br> (<http://cert.br>), respectivamente para cert@cert.br (<mailto:cert@cert.br>) e [mail-abuse@cert.br](mailto:abuse@cert.br) (<mailto:mail-abuse@cert.br>).

whois.registro.br (<https://whois.registro.br>) aceita somente consultas diretas. Tipos de consultas são: domínio (.br), titular (entidade), ticket, provedor, contato (ID), bloco CIDR, IP e ASN.

Selecione

Descarregar Modelo

[?] ver mais

100 ml (1)

Tinta PVA com partículas brilhantes com efeito cintilante para trabalhos artesanais, indicado para superfícies porosas. Produto artificialmente colorido.

Tinta PVA Cintilante Glitter 100ml

Ver mais opções

a partir de: R\$ 6,50

(3 Avaliações)

TINTA PVA CINTILANTE GLITTER 100ML



<https://registro.br>
<http://nic.br>

[\(HTTP://NIC.BR/IMPRESA/\)](http://NIC.BR/IMPRESA/)

IMPRESA

[\(rssi-
br.xml\)](#)
[ACESSAR CONTA](#) ([/2/login](#))

[Home \(/\)](#) ▶ [Tecnologia \(/tecnologia\)](#) ▶ [Ferramentas \(/tecnologia/ferramentas.html\)](#) ▶ **Whois**

Whois

bazarhorizonte.com.br

CONSULTAR

Para resultados com informações de contato clique aqui. ()

Copyright © NIC.br

A utilização dos dados abaixo é permitida somente conforme descrito no Termo de Uso em <https://registro.br/termo> (<https://registro.br/termo>), sendo proibida a sua distribuição, comercialização ou reprodução, em particular para fins publicitários ou propósitos similares.

2018-02-08 17:02:38 (BRST -02:00)

Modo Clássico ()

domínio: bazarhorizonte.com.br
 titular: Bazar e Papelaria Horizonte Ltda
 documento: 44.913.721/0001-68
 responsável: Fabio Resende
 país: BR
 c-titular: FAR229
 c-admin: FAR229
 c-técnico: JDN19
 c-cobrança: FAR229
 servidor DNS: d.sec.dns.br
 status DNS: 06/02/2018 AA
 último AA: 06/02/2018
 servidor DNS: e.sec.dns.br
 status DNS: 06/02/2018 AA
 último AA: 06/02/2018
 registro DS: 60104 RSASHA1 0042C6605B08E3F243744B60BCC71794739C3840
 status DS: 06/02/2018 DSOK
 último OK: 06/02/2018
 criado: 12/09/2002 #962515
 alterado: 29/01/2016
 expiração: 12/09/2018
 status: Publicado

Contato (ID): FAR229
 nome: Fabio Resende
 e-mail: fabioresende@bazarhorizonte.com.br
 país: BR
 criado: 15/07/2002
 alterado: 02/12/2013

Contato (ID): JDN19
 nome: João Daysuke Nagao
 e-mail: daysuke@lojcomm.com.br
 país: BR
 criado: 24/01/2000
 alterado: 22/11/2010

Problemas de segurança e spam também devem ser reportados ao cert.br. <http://cert.br/> (<http://cert.br/>), respectivamente para cert@cert.br (<mailto:cert@cert.br>) e abuse@cert.br (<mailto:mail-abuse@cert.br>).

whois.registro.br (<https://whois.registro.br>) aceita somente consultas diretas. Tipos de consultas são: domínio (.br), titular (entidade), ticket, provedor, contato (ID), bloco CIDR, IP e ASN.

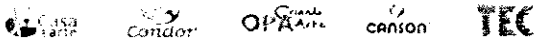

Home > Tintas Tinta PVA

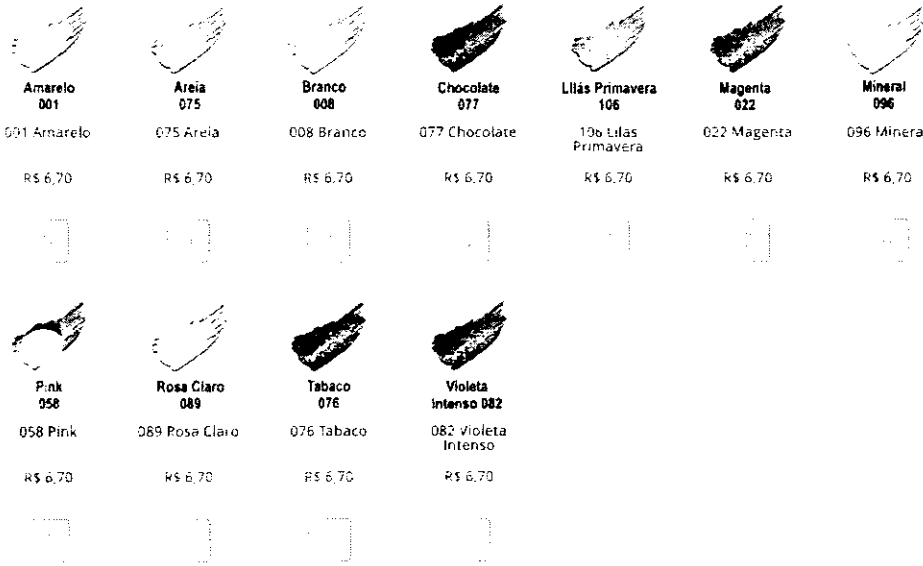

Cor_Amarelo_001
Tinta PVA Cintilante Glitter 100 ml
R\$ 6,70
1 Parcelamento

Cores Seleccionadas Qtd.
058 Pink R\$ 6,70 1

adicionar ao carrinho

Consultar frete para sua região?

[Não sei meu CEP](#)

QUEM COMPROU, COMPROU TAMBÉM



Tinta PVA Cintilante Daiara 80 ml

(4)

R\$ 8,50

R\$ 8,07 À vista no Boioto



Tinta PVA True Colors 100 ml

(50)

~~R\$ 5,20~~ **R\$ 4,89**

R\$ 4,65 À vista no Boioto



Tinta PVA Cintilante Corfix 100 ml

(20)

R\$ 7,40

R\$ 7,03 À vista no Boioto

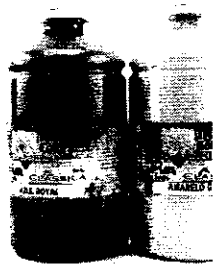

Tinta PVA True Colors 500 ml

(40)

~~R\$ 16,80~~ **R\$ 12,72**

R\$ 12,08 À vista no Boioto

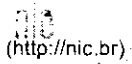
<https://registro.br>
<http://nic.br>

[\(HTTP://NIC.BR/IMPRESA/\)](http://NIC.BR/IMPRESA/)

IMPRESA

[\(/rss-br.xml\)](https://rss-br.xml)
[ACESSAR CONTA \(/2/login\)](#)
[Home \(/\)](#) ▶ [Tecnologia \(/tecnologia\)](#) ▶ [Ferramentas \(/tecnologia/ferramentas.html\)](#) ▶ **Whois**

Whois

casadaarte.com.br

CONSULTAR

Para resultados com informações de contato clique aqui. ()

Copyright © NIC.br

A utilização dos dados abaixo é permitida somente conforme descrito no Termo de Uso em <https://registro.br/termo> (<https://registro.br/termo>), sendo proibida a sua distribuição, comercialização ou reprodução, em particular para fins publicitários ou propósitos similares.

2018-02-08 17:00:57 (BRST -02:00)

Modo Clássico ()

```

domínio:          casadaarte.com.br
titular:         BOULEVARD DAS ARTES COM. DE MAT. ARTISTICOS LTDA
documento:       10.256.932/0001-53
responsável:    ANA CAROLINA GUARALDO BASIC
país:           BR
c-titular:      ACGBA19
c-admin:        ACGBA19
c-técnico:      ACGBA19
c-cobrança:     ACGBA19
servidor DNS:   ns1.locaweb.com.br
status DNS:    08/02/2018 AA
último AA:     08/02/2018
servidor DNS:   ns2.locaweb.com.br
status DNS:    08/02/2018 AA
último AA:     08/02/2018
servidor DNS:   ns3.locaweb.com.br
status DNS:    08/02/2018 AA
último AA:     08/02/2018
criado:         24/08/1999 #191752
alterado:       18/07/2014
expiração:      24/08/2021
status:         Publicado
  
```

```

Contato (ID):   ACGBA19
nome:          Ana Carolina Guaraldo Basic
e-mail:        caroldaarte@casadaarte.com.br
país:         BR
criado:        16/07/2014
alterado:      21/03/2017
  
```

Problemas de segurança e spam também devem ser reportados ao cert.br, <http://cert.br/> (<http://cert.br/>), respectivamente para cert@cert.br (<mailto:cert@cert.br>) e mail-abuse@cert.br (<mailto:mail-abuse@cert.br>).

whois.registro.br (<https://whois.registro.br>) aceita somente consultas diretas. Tipos de consultas são: domínio (.br), titular (entidade), ticket, provedor, contato (ID), bloco CIDR, IP e ASN.

- Agulhas
- Armarinhos Botões e Ziper
- Barbantes
- Bordados e Viés
- Crochê e Tricô
- Fitas e Laços
- Lãs e Fios
- Linhas Bordar
- Linhas Costura
- Meia de Seda e Biscuit
- Patchwork e Tecido
- Papelaria e Embalagens
- Scrap e Decoupage
- Marcas

Menu de produtos

NOVIDADES

PÁSCOA

Saldão

Agulha De Mão e para Bordar

Agulha Máquina Groz Beekert

Agulha Para Crochê

Agulha para Crochê Tunisiana

Agulha Para Ponto Russo

Agulhas Para Tricô

Agulhas Schmetz | Janome

Agulhas Singer Domestica

Agulhas Singer Industrial

Agulhas Singer para Bordados

Agulhas Singer Ponto Ajour

Agulheiros e Alfinetes

Aplicações Brimon

Apiques e Adesivos

Argolas | Enfeites e Fivelas

Aviamentos & Armarinhos

Balancim

Barbante Para Crochê

Barra Bordada | Barrado Pronto

Base de Corte e Réguas

Bastidor Para Bordar

Biscuit

Bojos

Bolsa e Porta Agulha

Bordados & Passa Fita

Botões

Brocal, Gliter, Flocar

Canetas Para Tecido

Clover

Cola Para Artesanato

Compasso de Corte

Confeções

Corante para Tingimento

Cordões, Cadarços e Vivo

Cordonê e Fio Encerado

Cortador Circular e Refil

Decoupage

Durex

Eberle

Elásticos

Embalagens Presente

Entretelas | Colarinhos

Escolar

Etiquetas e Etiketadora

EVA

Expositores & Display

Faz Viés & Faz Pompom

Feltragem

Tinta PVA Cintilante Glitter 100ml

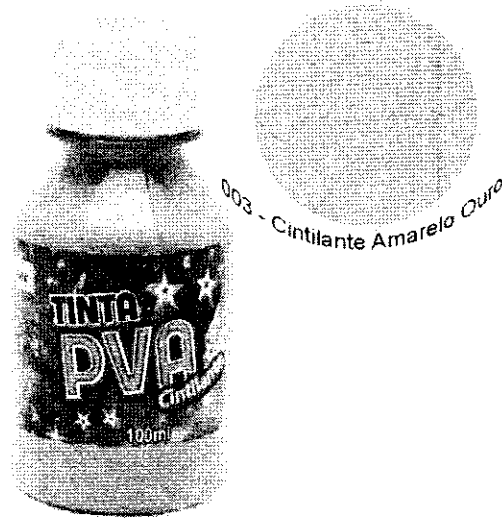

Avalliação média:

Tinta PVA Cintilante Glitter 100ml
Contém: 1 unidade de 100ml

Tinta PVA cintilante para trabalhos artesanais. Ideal para pintura de superfícies porosas previamente testadas como: madeira, gesso, cerâmica, EVA, isopor, MDF, cortiça, papéis e derivados. Excelente cobertura, cores miscíveis entre si e solúvel em água. Indicado também para trabalhos escolares.

Fabricante: Glitter

por: R\$ 7,99 / Unidade

TINTA PVA CINTILANTE:

003- Amarelo Ouro

Quantidade: 1



DEIXAR UMA PERGUNTA AO LOJISTA

ACHOU MAIS BARATO ?

SELECIONE AS QUANTIDADES DESEJADAS DE CADA ITEM E CLIQUE EM COMPRAR



<p>Quantidade: 0</p> <p>003- Amarelo Ouro</p> <p>R\$7,99 / Und</p>	<p>Quantidade: 0</p> <p>008- Branco</p> <p>R\$7,99 / Und</p>	<p>Quantidade: 0</p> <p>012- Azul Celeste</p> <p>R\$7,99 / Und</p>	<p>Quantidade: 0</p> <p>026- Verde Musgo</p> <p>R\$7,99 / Und</p>
<p>Quantidade: 0</p> <p>037- Preto</p> <p>R\$7,99 / Und</p>	<p>Quantidade: 0</p> <p>052- Vermelho Vivo</p> <p>R\$7,99 / Und</p>	<p>Quantidade: 0</p> <p>055- Azul Ultramar</p> <p>R\$7,99 / Und</p>	<p>Quantidade: 0</p> <p>058- Pink</p> <p>R\$7,99 / Und</p>

[Home \(/\)](#) ▶ [Tecnologia \(/tecnologia\)](#) ▶ [Ferramentas \(/tecnologia/ferramentas.html\)](#) ▶ **Whois**

Whois

armarinhosajose.com.br

[CONSULTAR](#)

Para resultados com informações de contato clique aqui. ()

Copyright © NIC.br

A utilização dos dados abaixo é permitida somente conforme descrito no Termo de Uso em <https://registro.br/termo> (<https://registro.br/termo>), sendo proibida a sua distribuição, comercialização ou reprodução, em particular para fins publicitários ou propósitos similares.

2018-02-08 17:07:32 (BRST -02 00)

Modo Clássico ()

domínio: armarinhosajose.com.br
 titular: D S J LONDRINA ARMARINHOS LTDA
 documento: 04.985.778/0001-58
 responsável: LINO JOSE NARDIN
 país: BR
 c-titular: LIJNA6
 c-admin: LIJNA6
 c-técnico: JDN19
 c-cobrança: LIJNA6
 servidor DNS: ns1.datacenter1.com.br
 status DNS: 08/02/2018 AA
 último AA: 08/02/2018
 servidor DNS: ns3.datacenter1.com.br
 status DNS: 08/02/2018 AA
 último AA: 08/02/2018
 criado: 20/01/2005 #1979074
 alterado: 12/01/2012
 expiração: 20/01/2021
 status: Publicado

Contato (ID): LIJNA6
 nome: LINO JOSE NARDIN
 e-mail: lino@armarinhosajose.com.br
 país: BR
 criado: 11/01/2012
 alterado: 26/09/2017

Contato (ID): JDN19
 nome: João Daysuke Nagao
 e-mail: daysuke@lojcomm.com.br
 país: BR
 criado: 24/01/2000
 alterado: 22/11/2010

Problemas de segurança e spam também devem ser reportados ao cert.br, <http://cert.br/> (<http://cert.br/>), respectivamente para cert@cert.br (<mailto:cert@cert.br>) e abuse@cert.br (<mailto:abuse@cert.br>).

whois.registro.br (<https://whois.registro.br>) aceita somente consultas diretas. Tipos de consultas são: domínio (.br), titular (entidade), ticket, provedor, contato (ID), bloco CIDR, IP e ASN.



Relatório de Cotação: Cotação Rápida 297

Preço unitário estimado de R\$ 0670273014 (R\$ 670.273,01) (R\$ 100,00)

ITEM	PREÇOS	VALOR UNIT. (COMPRASNET)	QUANTIDADE	TOTAL
1) CONJUNTO MULTIUSO ESCRITÓRIO	3	R\$3,20	3 Unidade	R\$9,20
Preço ComprasNet	Órgão Público	Identificação	Data Licitação	Preço
	PREFEITURA MUNICIPAL DE FRANCISCO BELTRAC	NºPregão:1302017 UASG:987555	23/02/2017	R\$3,20
Média dos Preços Obtidos: R\$3,20				
Valor Global:				R\$9,20

Detalhamento dos Itens

Item 1 CONJUNTO MULTIUSO ESCRITÓRIO R\$9,20

Quantidade	Descrição	Observação
3 Unidade	COLA ALTO RELEVO COR METALICA - TUBO COM 35 ML - CORES VARIADAS. TINTA DIMENSIONAL METALICA.	
Preço (ComprasNet) 1: Média das 3 Melhores Propostas Finais		R\$3,20
Órgão:	PREFEITURA MUNICIPAL DE FRANCISCO BELTRAC	Data: 20/02/2017 09:00
Objeto:	REGISTRO DE PREÇOS de material de expediente e artesanato de uso geral para as diversas secretarias da administração municipal.	Modalidade: Pregão Eletrônico
Descrição:	CONJUNTO MULTIUSO ESCRITÓRIO - COLA ALTO RELEVO COR METALICA - TUBO COM 35 ML - CORES VARIADAS. TINTA DIMENSIONAL METALICA	SRP: SIM
CatMat:	150460 - CONJUNTO MU. TIUSO ESCRITÓRIO - CONJUNTO MULTIUSO ESCRITÓRIO	Identificação: NºPregão:1302017 - UASG:987555
		Lote/Item: 750
		Ata: Link Ata
		Adjudicação: 23/02/2017 12:44
		Homologação: 03/10/2017 11:25
		Fonte: www.compras.governamentais.gov.br
		Quantidade: 600
		Unidade: UNIDADE
		UF: PR

CNPJ	RAZÃO SOCIAL DO FORNECEDOR	VALOR DA PROPOSTA FINAL
21.943.423/0001-15 * VENCEDOR *	PAPELARIA KJL DISTRIBUIDORA LTDA - ME	R\$3,00
Marca: ACRILEX		
Fabricante: ACRILEX		
Modelo: ACRILEX		
Descrição: COLA ALTO RELEVO COR METALICA - TUBO COM 35 ML - CORES VARIADAS. TINTA DIMENSIONAL METALICA.		

CNPJ

RAZÃO SOCIAL DO FORNECEDOR

VALOR DA PROPOSTA FINAL

Endereço:

AV JULIO ASSIS CAVALHEIRO, 1054

Telefone:

(46) 03524-6434

08.831.603/0001-47 BELINKI & SOUZA LTDA - ME

R\$3,24

Marca: ACRILEX

Fabricante: ACRILEX

Modelo: ACRILEX

Descrição: COLA ALTO RELEVO COR METÁLICA - TUBO COM 35 ML - CORES VARIADAS - TINTA DIMENSIONAL METÁLICA.

Estado:

Cidade:

Endereço:

Nome de Contato:

Telefone:

Email:

PR

Francisco Beltrão

R. TENENTE CAMARGO, 1010

Paulo Rodrigo de Souza

(46) 3524-9075

center@belinki.com

05.075.962/0001-23 MAXIM QUALITTA COMERCIO LTDA - ME

R\$3,35

Marca: ACRILEX

Fabricante: ACRILEX

Modelo: ACRILEX

Descrição: COLA ALTO RELEVO COR METÁLICA - TUBO COM 35 ML - CORES VARIADAS - TINTA DIMENSIONAL METÁLICA.

Estado:

Cidade:

Endereço:

Telefone:

Email:

SP

São Paulo

R. INHANGAPI, 95

(11) 0341 8017

maxim@maximqualitta.com.br



Relatório de Cotação: Cotação Rápida 298

Pesquisa concluída no dia 08/02/2017 17:12:39 (IP: 177.220.160.106)

ITEM	PREÇOS	VALOR UNIT. (COMPRASNET)	QUANTIDADE	TOTAL	
1) TNT	3	R\$1,64	1 Unidade	R\$1,64	
Preço ComprasNet	Órgão Público		Identificação	Data Licitação	Preço
1	MINISTÉRIO DA DEFESA Comando do Exército 22 Batalhão de Infantaria		NºPregão:172017 UASG:160547	18/12/2017	R\$1,64
Media dos Preços Obtidos: R\$1,64					
Valor Global:				R\$1,64	

Detalhamento dos Itens

Item 1: TNT R\$1,64

Quantidade	Descrição	Observação
1 Unidade	TNT, GRAMATURA 100 G/M2, CCR PRETO, LARGURA 1,40 M	
Preço (ComprasNet) 1: Média das 3 Melhores Propostas Finais		R\$1,64
Órgão:	MINISTÉRIO DA DEFESA Comando do Exército 22 Batalhão de Infantaria	Data: 18/12/2017 09:00 Modalidade: Pregão Eletrônico SRP: SIM
Objeto:	Aquisição de material de expediente para suprir as necessidades do 22º Batalhão de Infantaria Batalhão Tocantins.	Identificação: NºPregão:172017 / UASG:160547 Lote/Item: /126 Ata: Link Ata
Descrição:	TNT - TNT, GRAMATURA 100 G/M2, CCR PRETO, LARGURA 1,40 M	Adjudicação: 20/12/2017 14:13 Homologação: 20/12/2017 17:17 Fonte: www.comprasgovernamentais.gov.br
CatMat:	342832 - TNT, 100 G/M2, PRETO, 1,40 M	Quantidade: 1.000 Unidade: METRO UF: TO
CNPJ	RAZÃO SOCIAL DO FORNECEDOR	VALOR DA PROPOSTA FINAL
23.486.211/0001-81 * VENCEDOR *	R L COSTA COMERCIO - ME	R\$1,63
Marca: SUL BRASIL Fabricante: SUL BRASIL Modelo: SUL BRASIL Descrição: TNT.cor preto G/M2 m		

CNPJ

RAZÃO SOCIAL DO FORNECEDOR

VALOR DA PROPOSTA FINAL

Endereço:

0 912 911 ALAMEDA 4, S/N

Telefone:

(63) 05424-4295

Email:

ATUALDISTRIBUIDORA2015@OUTLOOK.COM

10.450.274/0001-17 PRAPEL COMERCIO ATACADISTA LTDA - ME

RS1.64

Marca: acc

Fabricante: acc

Modelo: acc

Descrição: TNT cor preto 3/M2 m

Estado:

TO

Cidade:

Palmas

Endereço:

Q. ARSE 120, QI 19, ALAMEDA 10 - J. I. S. F.

Telefone:

(63) 3224-5757

Email:

espacocontabil@yandex.com.br

01.607.753/0001-22 INDUSTRIA E COMERCIO DE TECIDOS E CONFECÇÕES SALIBA LTD

RS1.65

Marca: TNT

Fabricante: TNT

Modelo: TNT

Descrição: de acordo com o edital

Endereço:

QNN 02 CONJUNTO B

—

—

De R\$ 61,90

Por R\$ 43,16

HOJE R\$ 38,84

(37% de desconto)

R\$ 38,84 ou em 2x sem jurosde R\$ 19,42 com 10% de
desconto.**R\$ 38,84** à vista com 10% de
desconto

Cores

- Toalha de Banho - Linha Ateliê - Para Bordar - Marina - Branco
- Toalha de Banho - Linha Ateliê - Para Bordar - Marina - Azul
- Toalha de Banho - Linha Ateliê - Para Bordar - Marina - Nude
- Toalha de Banho - Linha Ateliê - Para Bordar - Marina - Pérola
- Toalha de Banho - Linha Ateliê - Para Bordar - Marina - Rosa
- Toalha de Banho - Linha Ateliê - Para Bordar - Marina - Azul Claro

COMPRAR

www.feiradastoalhas.com.br está solicitando:

Mostrar notificações

[urar CEP](#)**AGORA NÃO PERMITIR**

Descrição

Linha Ateliê

"A autenticidade de colocar a mão na massa ganha forma"

Toalha de Banho

Contém 1 Peça

- 1 Toalha de Banho no tamanho 70 cm x 1.40 m

Informações Técnicas:

A Toalha de Banho Linha Ateliê Marina é composta em 99% Algodão _ 1% viscose, com gramatura de 450 g/m².

A Toalha de Banho Linha Ateliê Marina possui faixa para artesanato, tem alta absorção e não forma bolinhas, pois já passou por um tratamento antipilling.

* Somente para Bordar Ponto Cruz. Pontos para bordar 54x450

PRODUTO BRASILEIRO _ Fabricado por Karsten

Imagem meramente ilustrativa

Veja mais itens de [Karsten](#)



Facebook



Curtir Página

Comprar agora

1 amigo curtiu isso



Instagram

www.feiradastoalhas.com.br está solicitando:

Mostrar notificações

AGORA NÃO

PERMITIR

<https://registro.br>
<http://nic.br>

[\(HTTP://NIC.BR/IMPRESA/\)](http://NIC.BR/IMPRESA/)
[\(/rss-br.xml\)](#)
[ACESSAR CONTA \(/2/login\)](#)
[Home \(/\)](#) ▶ [Tecnologia \(/tecnologia\)](#) ▶ [Ferramentas \(/tecnologia/ferramentas.html\)](#) ▶ **Whois**

Whois

feiradastoalhas.com.br

CONSULTAR

Para resultados com informações de contato clique aqui. ()

Copyright © NIC.br

A utilização dos dados abaixo é permitida somente conforme descrito no Termo de Uso em <https://registro.br/termo> (<https://registro.br/termo>), sendo proibida a sua distribuição, comercialização ou reprodução, em particular para fins publicitários ou propósitos similares.

018-02-08 17:15:55 (BRST -02:00)

Modo Clássico ()

```

dominio:      feiradastoalhas.com.br
titular:      Edemir Moser Epp
documento:    85.165.504/0001-14
responsável:  Edmir Moser
país:         BR
c-titular:    EDMOS
c-admin:      EDMOS
c-técnico:    SOD11
c-cobrança:   EDMOS
servidor DNS: b.sec.dns.br
status DNS:   06/02/2018 AA
último AA:    06/02/2018
servidor DNS: c.sec.dns.br
status DNS:   06/02/2018 AA
último AA:    06/02/2018
registro DS:  31939 RSASHA1 D2A36F49ED882C662E171013749946DD5EB7412A
status DS:    06/02/2018 DSOK
último OK:    06/02/2018
criado:       29/10/2007 #4001152
alterado:     07/10/2017
expiração:    29/10/2022
status:       Publicado
  
```

```

Contato (ID): EDMOS
nome:         Edmir Moser
e-mail:       feiradastoalhas@feiradastoalhas.com.br
país:         BR
criado:       18/10/2007
alterado:     09/10/2017
  
```

```

Contato (ID): SOD11
nome:         Soft & Design
e-mail:       dominios@softd.com.br
país:         BR
criado:       11/09/2002
alterado:     20/06/2012
  
```

Problemas de segurança e spam também devem ser reportados ao cert.br, <http://cert.br/> (<http://cert.br/>), respectivamente para cert@cert.br (<mailto:cert@cert.br>) e mail-abuse@cert.br (<mailto:mail-abuse@cert.br>).

whois.registro.br (<https://whois.registro.br>) aceita somente consultas diretas. Tipos de consultas são: domínio (.br), titular (entidade), ticket, provedor, contato (ID), bloco CIDR, IP e ASN.

(http://www.cgi.br/)	(http://www.nic.br/)	(https://registro.br/)	(http://www.cet.br/)	(http://www.cet.br/)	(http://www.ceptr.br/)	(http://www.ceweb.br/)	(http://www.ix.br/)	(http://www.w3c.br/)
----------------------	----------------------	------------------------	----------------------	----------------------	------------------------	------------------------	---------------------	----------------------

» Notícias (/noticias.html) » Trabalhe Conosco (https://www.nic.br/vagas/) » Quem somos (/sobre/) » imprensa (http://nic.br/imprensa/)

NIC.BR - Núcleo de Informação e Coordenação do Ponto BR
CNPJ: 05.506.560/0001-36

 COMPRA 100% SEGURA

 FRETE GRÁTIS

 PARCELE EM ATÉ 3X SEM JUROS

Toalha de Banho para bordar Lara 70 x 140cm Casa In - Karsten

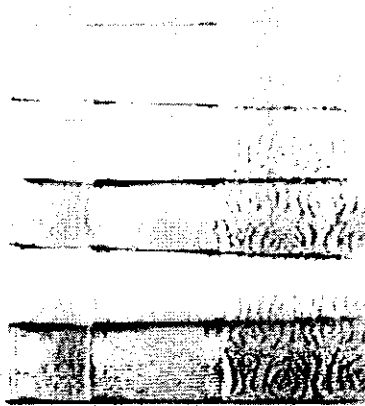

Possui barrado em étamine para bordar ponto cruz e outras técnicas.

EM ESTOQUE

COMPRAR

Adicionar a lista de desejos [Comparar](#)



Escolha a quantidade de cada item e clique em **Comprar!**

3163-AZUL BB:

Qtd 0 ▼

R\$35,99

(https://registro.br)
(http://nic.br)



(HTTP://NIC.BR/IMPRENSA/)

(/rss-
br.xml)

ACESSAR CONTA (/2/login)

Home (/) ▶ Tecnologia (/tecnologia) ▶ Ferramentas (/tecnologia/ferramentas.html) ▶ Whois

Whois

tricolinhas.com.br

CONSULTAR

Para resultados com informações de contato clique aqui. ()

Copyright © NIC.br

A utilização dos dados abaixo é permitida somente conforme descrito no Termo de Uso em <https://registro.br/termo> (<https://registro.br/termo>), sendo proibida a sua distribuição, comercialização ou reprodução, em particular para fins publicitários ou propósitos similares.

2018-02-08 17:19:22 (BRST -02:00)

Modo Clássico ()

domínio: tricolinhas.com.br
 titular: Abreu Martins e Cia LTDA
 documento: 10.414.529/0001-05
 responsável: Abreu Martins e Cia LTDA
 país: BR
 c-titular: AAMJU9
 c-admin: AAMJU9
 c-técnico: UNGDO
 c-cobrança: AAMJU9
 servidor DNS: ns1.unixsis.net
 status DNS: 05/02/2018 AA
 último AA: 05/02/2018
 servidor DNS: ns2.unixsis.net
 status DNS: 05/02/2018 AA
 último AA: 05/02/2018
 criado: 03/07/2008 #4644821
 alterado: 21/06/2017
 expiração: 03/07/2018
 status: Publicado

Contato (ID): AAMJU9
 nome: Artur Abreu Martins Junior
 e-mail: admin@tricolinhas.com.br
 país: BR
 criado: 06/02/2010
 alterado: 07/10/2016

Contato (ID): UNGDO
 nome: Unixsis Gerenciamento de Dominio
 e-mail: linuxcafe@hotmail.com
 país: BR
 criado: 15/09/2015
 alterado: 15/01/2017

Problemas de segurança e spam também devem ser reportados ao cert.br, <http://cert.br/> (<http://cert.br/>), respectivamente para cert@cert.br (<mailto:cert@cert.br>) e mail-abuse@cert.br (<mailto:mail-abuse@cert.br>).

whois.registro.br (<https://whois.registro.br>) aceita somente consultas diretas. Tipos de consultas são: domínio (.br), titular (entidade), ticket, provedor, contato (ID), bloco CIDR, IP e ASN.

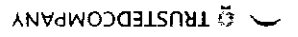
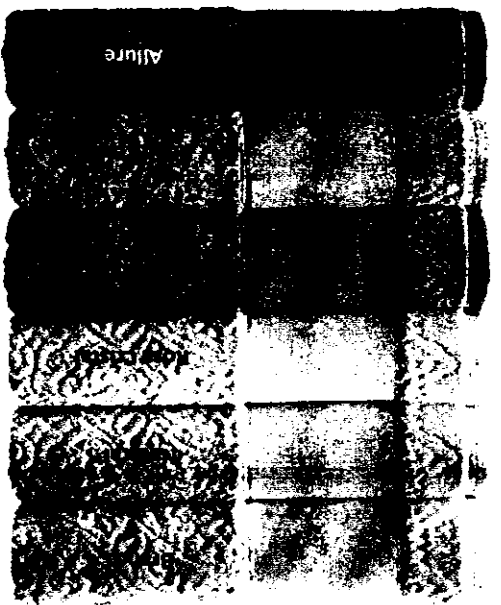

"Ótima empresa"

Agilidade na entrega produto excelente

Rosilanda aparecida munhoz freitas 14/02/2018

em quantidade.

Helena Freitas 14/02/2018

zo, perfeito

Andrea Marques Andrade 14/02/2018

"excelente"

E uma pena que nao vendem os tecido em rolos, m

produto excelente qualidade, entrega dentro do pra

Calcule o Frete

CEP

Não sei meu Cep

Digite aqui o seu e-mail

SITE BLOQUEADO

Tamanho: Banho 70 x 140 cm

Cor: Branco

R\$ 39,90 (15% off)

De R\$ 46,94

A partir de:

Bordados nas imagens dos produtos são meramente ilustrativos. * * * * 2 Avaliações

possui tratamen...

Toalha Para Bordar 99% Algodão e 1% viscose, alta absorção e não forma bolhinhas pois

KARSTEN

X 140 cm

Toalha Para Bordar Karsten Marina Branco Banho





Home (/) ▶ Tecnologia (/tecnologia) ▶ Ferramentas (/tecnologia/ferramentas.html) ▶ Whois

Whois

loja.karsten.com.br

CONSULTAR

Para resultados com informações de contato clique aqui. ()

Copyright © NIC.br

A utilização dos dados abaixo é permitida somente conforme descrito no Termo de Uso em <https://registro.br/termo> (<https://registro.br/termo>), sendo proibida a sua distribuição, comercialização ou reprodução, em particular para fins publicitários ou propósitos similares.

2018-02-08 17:21:41 (BRST -02:00)

Modo Clássico ()

```

domínio:      karsten.com.br
titular:     Karsten S.A.
documento:   82.640.558/0001-04
responsável: Valdir Tavares Junior
país:       BR
c-titular:   KARSAS
c-admin:     KARSAS
c-técnico:   KARSAS
c-cobrança:  KARSAS
servidor DNS: ns1.karsten.com.br 177.200.196.50
status DNS:  06/02/2018 AA
último AA:   06/02/2018
servidor DNS: ns2.karsten.com.br 201.31.129.5
status DNS:  06/02/2018 AA
último AA:   06/02/2018
criado:      10/07/1996 #11401
alterado:    28/06/2017
expiração:   10/07/2018
status:      Publicado

```

```

Contato (ID): KARSAS
nome:        Karstensa SA
e-mail:      suporte@karsten.com.br
país:       BR
criado:      29/07/2010
alterado:    03/08/2010

```

Problemas de segurança e spam também devem ser reportados ao cert.br, <http://cert.br/> (<http://cert.br/>), respectivamente para cert@cert.br (<mailto:cert@cert.br>) e abuse@cert.br (<mailto:abuse@cert.br>).

whois registro.br (<https://whois.registro.br>) aceita somente consultas diretas. Tipos de consultas são: domínio (.br), titular (entidade), ticket, provedor, contato (ID), bloco CIDR, IP e ASN.

[Inscrição](#) | [Trabalhe Conosco](#) | [Fale Conosco](#) | [Auto-Atendimento](#)

O que está procurando?

Promoção

Capuz e Toalha

- Toalha com Capuz Bordado
- Toalha de Banho
- Toalha de Banho Gigante
- Toalha de Rosto
- Toalha Lavabo

Capuz e Toalha

Capuz e Toalha

Capuz e Toalha

Capuz e Toalha

- Toalha de Banho para Bordar
- Toalhas de Rosto para Bordar
- Toalhas de Lavabo Para Bordar

Capuz e Toalha

- Toalhas de Banho para Pintar
- Toalhas de Rosto para Pintar
- Toalhas de Lavabo para Pintar

Capuz e Toalha

Capuz e Toalha

Capuz e Toalha

Capuz e Toalha

Capuz e Toalha

Capuz e Toalha

Capuz e Toalha

- Roupão Tamanho P
- Roupão Tamanho M
- Roupão Tamanho G
- Roupão Tamanho GG
- Roupão Tamanho Unico

Capuz e Toalha

Capuz e Toalha

Capuz e Toalha

- Tapete
- Cortinas Para Box
- Jogo de Tapetes Para Banheiro
- Porta Papel Higiênico
- Tapete Para Box

Capuz e Toalha

Banho Toalha Estampado Toalha de Banho

Toalha De Banho Felpuda Veridian 70 Cm x 1,40 M - Karsten



Toalha De Banho Veridian Felpuda, Encorpada, Corpo Da Toalha Trabalhado, Detalhe No Barrado

Pré Encolhida, Toque Macio, Acabamento Em Cotton, Barra Em Jacquard e Tratamento Antipilling.

Ideal Para Dar Um Toque De Requite Ao Ambiente.

Composi...veja mais

Valor unitário: **25,95**

Obit



Cursos

Canal de Atendimento

Nome

Email

OK



Aqui você é feliz!

Réguas
sacaria Ouro Branco

R\$ 19,90



[Home \(/\)](#) ▶ [Tecnologia \(/tecnologia\)](#) ▶ [Ferramentas \(/tecnologia/ferramentas.html\)](#) ▶ **Whois**

Whois

sacariaourobranco.com.br

[CONSULTAR](#)

Para resultados com informações de contato clique aqui. ()

Copyright © NIC.br

A utilização dos dados abaixo é permitida somente conforme descrito no Termo de Uso em <https://registro.br/termo> (<https://registro.br/termo>), sendo proibida a sua distribuição, comercialização ou reprodução, em particular para fins publicitários ou propósitos similares.

2018-02-08 17:25:58 (BRST -02:00)

Modo Clássico ()

```
dominio:      sacariaourobranco.com.br
titular:      Sacaria Ouro Branco Ltda
documento:    66.589.490/0001-11
responsável:  Paulo Henrique
país:         BR
c-titular:    NCJ22
c-admin:      NCJ22
c-técnico:    NCJ22
c-cobrança:   NCJ22
servidor DNS: ns1.locaweb.com.br
status DNS:   06/02/2018 AA
último AA:    06/02/2018
servidor DNS: ns2.locaweb.com.br
status DNS:   06/02/2018 AA
último AA:    06/02/2018
servidor DNS: ns3.locaweb.com.br
status DNS:   06/02/2018 AA
último AA:    06/02/2018
criado:       24/01/2001 #501133
alterado:     27/12/2016
expiração:    24/01/2022
status:       Publicado
```

```
Contato (ID): NCJ22
nome:         Ney Cravari Junior
e-mail:       paulocpd@sacariaourobranco.com.br
país:         BR
criado:       18/01/2001
alterado:     11/10/2010
```

Problemas de segurança e spam também devem ser reportados ao cert.br, <http://cert.br/> (<http://cert.br/>), respectivamente para cert@cert.br (<mailto:cert@cert.br>) e mail-abuse@cert.br (<mailto:mail-abuse@cert.br>).

whois.registro.br (<https://whois.registro.br>) aceita somente consultas diretas. Tipos de consultas são: domínio (.br), titular (entidade), ticket, provedor, contato (ID), bloco CIDR, IP e ASN.



Bem vindo a nossa Loja Virtual

O que você está procurando?

Login (Cadastrar) | Minha Conta

☎ (45) 99936-

☎ (45) 3252-8553

AGULHAS E ARMARINHOS ARTESANATO BORDADOS E CASA E CROCHÊ E FITAS, VIÉS, LINHAS PÉROLAS E PINTURA E TECIDOS E
ALFINETES AVIAMENTOS E COLAS RENDAS COZINHA TRICÔ ELÁSTICOS PEDRARIAS AUXILIARES TOALHAS

Página Inicial > Tecidos e Toalhas > Toalhas de Banho

Tecidos e Toalhas

Tecido Etamine Bordar

Tecido Juta

Tecido Tule

Tecido Vagonite
Bordar

Toalhas de Banho

Toalhas de Mesa

Toalhas de Rosto

Toalhas Escolar / Social

Toalhas Lavabo

Toalhas para Piso

Toalhas para Salão

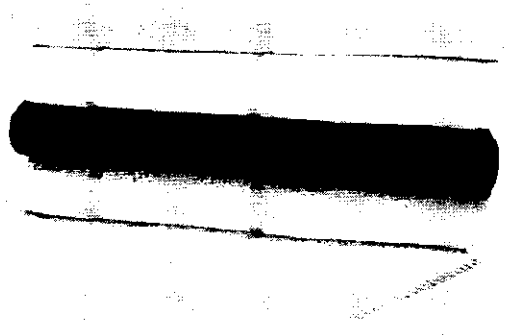
*Toalhas de Banho***Toalha de Banho Bella 70cm X 140cm Dohler****R\$ 24,25**

Curtir Compartilhar Seja o primeiro de seus amigos a curtir isso.

Toalha de Banho Felpuda Aveludada com Barra de Etamine para Bordar Dohler.

Toalha felpuda aveludada de toque macio e confortável, com barra para bordar ponto cruz de 6 pontos na altura da mesma.

Contém: 1 Toalha de Banho Dohler medindo 70cm x 1,40m

Referência do Fabricante: AF-1382 Velour Para Bordar Bella Liso

Dimensões da Toalha : 70cm x 1,40m

Peso da Toalha: Aproximadamente 407 gramas

Composição: 85% Algodão no mínimo

Fabricante: Dohler

Palavras-chave: toalhas dohler - toalha dohler - toalha doher - toalhas de banho dohler - toalha felpuda - toalha aveludada - toalha de banho para bordar - toalha de banho aveludada - toalhas para bordar - toalha felpuda para bordar - toalhas doher

COMPRAR

7 - Branca

192

1407 - Marfim

1723 - Azul

Home (/) ▶ Tecnologia (/tecnologia) ▶ Ferramentas (/tecnologia/ferramentas.html) ▶ Whois

Whois

darianearmarinhos.com.br

[CONSULTAR](#)

Para resultados com informações de contato clique aqui. ()

Copyright © NIC.br

A utilização dos dados abaixo é permitida somente conforme descrito no Termo de Uso em <https://registro.br/termo> (<https://registro.br/termo>), sendo proibida a sua distribuição, comercialização ou reprodução, em particular para fins publicitários ou propósitos similares.

2018-02-08 17:26:28 (BRST -02:00)

Modo Clássico ()

dominio: darianearmarinhos.com.br
 titular: D Bagatolli & Cia Ltda
 documento: 76.917.947/0001-23
 responsável: Alessandro Bagatolli
 país: BR
 c-titular: ALEBA30
 c-admin: ALEBA30
 c-técnico: SMMCW
 c-cobrança: ALEBA30
 servidor DNS: ns1.darianearmarinhos.com.br 187.84.234.26
 status DNS: 08/02/2018 AA
 último AA: 08/02/2018
 servidor DNS: ns2.darianearmarinhos.com.br 187.84.234.34
 status DNS: 08/02/2018 AA
 último AA: 08/02/2018
 saci: yes
 criado: 18/03/2016 #15380025
 alterado: 12/06/2017
 expiração: 18/03/2026
 status: Publicado

Contato (ID): ALEBA30
 nome: Alessandro Espinosa Bagatolli
 e-mail: bagatolli@hotmail.com
 país: BR
 criado: 25/07/2016
 alterado: 25/07/2016

Contato (ID): SMMCW
 nome: Studio Midia Mix - Creative Web
 e-mail: atendimento@agenciatangelo.com.br
 país: BR
 criado: 06/02/2014
 alterado: 17/02/2016

Problemas de segurança e spam também devem ser reportados ao cert.br, <http://cert.br/> (<http://cert.br/>), respectivamente para cert@cert.br (<mailto:cert@cert.br>) e mail-abuse@cert.br (<mailto:mail-abuse@cert.br>).

whois.registro.br (<https://whois.registro.br>) aceita somente consultas diretas. Tipos de consultas são: dominio (.br), titular (entidade), ticket, provedor, contato (ID), bloco CIDR, IP e ASN.

(<http://www.cgi.br/>)



Digite aqui o que procura



Bem-vindo!
Minha conta



DEPARTAMENTOS CAMA, MESA E BANHO UTILIDADES DOMÉSTICAS DECORAÇÃO GUIA DE OFERTAS

DESTAQUE DO DIA

Cooktop Cook Chef 4 Bocas Pilco Preto

em 10x de R\$29,99

Saiba mais

Home > Cama, Mesa e Banho > Banho > Toalhas > Toalha de Banho

Cód. Ref.: 219005-2



Toalha de Banho 70x140cm 100% Algodão Yaris - ROSA

(1 Avaliação)



O que são produtos Marketplace?

R\$ 24,99

ou 5x de R\$ 4,99 sem juros

Variação



COMPRA 100% SEGURA

Comprar

> Ver descrição do produto

Calcular o prazo e valor de entrega

OK

Compre em até 10x sem juros

até 15 dias úteis.

Quem viu, Viu também



(5)

Toalha de Banho 70cm x 140cm Luna

R\$ 19,99

ou até 4x de R\$ 4,99 sem juros

Informações

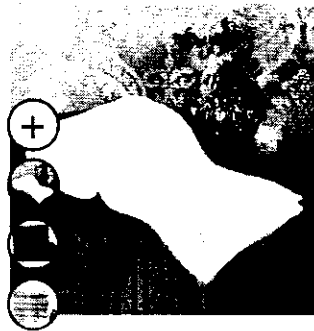

(8)

Toalha de Banho 70x135cm Montreal Buddemeyer

R\$ 39,99

ou até 8x de R\$ 4,99 sem juros

Informações

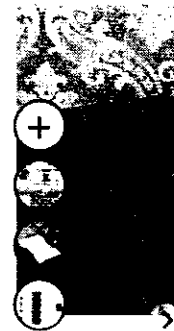

(12)

Toalha de Banho F 70x135cm Yuna K

R\$ 29,99

ou até 6x de R\$ 4,99

Informações

Dúvidas sobre este produto?



(<https://registro.br>)



([HTTP://NIC.BR/IMPRESA/](http://NIC.BR/IMPRESA/))

1084
IMPRESA

([/rss-br.xml](#))

[ACESSAR CONTA](#) ([/2/login](#))

[Home \(/\)](#) » [Tecnologia \(/tecnologia\)](#) » [Ferramentas \(/tecnologia/ferramentas.html\)](#) » **Whois**

Whois

havan.com.br

CONSULTAR

Para resultados com informações de contato clique aqui. ()

Copyright © NIC.br

A utilização dos dados abaixo é permitida somente conforme descrito no Termo de Uso em <https://registro.br/termo> (<https://registro.br/termo>), sendo proibida a sua distribuição, comercialização ou reprodução, em particular para fins publicitários ou propósitos similares.

2018-02-08 17:28:45 (BRST -02:00)

Modo Clássico ()

```

dominio:      havan.com.br
titular:      HAVAN LOJAS DE DEPARTAMENTOS LTDA
documento:    79.379.491/0001-83
responsável:  Luciano Lang
país:         BR
c-titular:    HTL8
c-admin:      HTL8
c-técnico:    HTL8
c-cobrança:   CAH134
servidor DNS: ns.havan.com.br 200.247.168.67
status DNS:   06/02/2018 AA
último AA:    06/02/2018
servidor DNS: ns2.havan.com.br 187.115.56.58
status DNS:   06/02/2018 AA
último AA:    06/02/2018
criado:       21/02/1997 #30795
alterado:     30/01/2013
expiração:    21/02/2023
status:       Publicado

```

```

Contato (ID): HTL8
nome:         Havan Tecidos da Moda Ltda
e-mail:       valter.soares@havan.com.br
país:         BR
criado:       05/11/1999
alterado:     19/10/2012

```

```

Contato (ID): CAH134
nome:         Contas apagar havan
e-mail:       contasapagar@havan.com.br
país:         BR
criado:       11/05/2004
alterado:     11/05/2004

```

Problemas de segurança e spam também devem ser reportados ao cert.br, <http://cert.br/> (<http://cert.br/>), respectivamente para cert@cert.br (<mailto:cert@cert.br>) e mail-abuse@cert.br (<mailto:mail-abuse@cert.br>).

whois.registro.br (<https://whois.registro.br>) aceita somente consultas diretas. Tipos de consultas são: domínio (.br), titular (entidade), ticket, provedor, contato (ID), bloco CIDR, IP e ASN.

Promoção

Toalhas Para Bordar

- Toalhas de Banho para Bordar
- Toalhas de Rosto para Bordar
- Toalhas de Lavabo Para Bordar

Novidades

Toalhas Para Brindes

Kit Toalha Lavabo

Toalhas Para Pintar

- Toalhas de Banho para Pintar
- Toalhas de Rosto para Pintar
- Toalhas de Lavabo para Pintar

Toalha Estampado

- Toalha com Capuz Bordado
- Toalha de Banho
- Toalha de Banho Gigante
- Toalha de Rosto
- Toalha Lavabo

Toalha Lavabo Com Franja

Jogo De Banho

Toalha De Praia

Toalha De Tiro

Toalha Kids

Pisoc

Rm

- Roupão Tamanho P
- Roupão Tamanho M
- Roupão Tamanho G
- Roupão Tamanho GG
- Roupão Tamanho Unico

Touca Para Cabelo

Toalha Fitness

Acessorios De Banho

- Tapete
- Cortinas Para Box
- Jogo de Tapetes Para Banheiro
- Porta Papel Higienico
- Tapete Para Box

Toalha Para Presente

Banho Toalhas para Bordar Toalhas de Lavabo Para Bordar

Toalha De Visita Torino II Para Bordar 30 Cm x 45 Cm - Dohler



Toalha de Lavabo Torino II Para Bordar, Corpo Da Toalha Liso, Com Detalhe No Barrado Do

Etamine, Espaço Para Bordar Com 36 Pontos Na Altura Da Barra, Felpa Tradicional, Alta Absorção,

Toque Macio e Com Cores Vivas Para Alegregar Seu Banheiro.

...veja mais

A partir de R\$ **3,45** por unidade ou 8x de R\$0,43

5% de desconto para Boleto Bancário, Transferência Eletrônica

R\$3,28

Nome

Email

OK



Cursos

Central de Atendimento



Réguas
Sacaria Ouro Branco

R\$ 19,90



Home (/) ▶ Tecnologia (/tecnologia) ▶ Ferramentas (/tecnologia/ferramentas.html) ▶ Whois

Whois

sacariaourobranco.com.br

CONSULTAR

Para resultados com informações de contato clique aqui. ()

Copyright © NIC.br

A utilização dos dados abaixo é permitida somente conforme descrito no Termo de Uso em <https://registro.br/termo> (<https://registro.br/termo>), sendo proibida a sua distribuição, comercialização ou reprodução, em particular para fins publicitários ou propósitos similares.
2018-02-14 09:31:54 (BRST -02:00)

Modo Clássico ()

domínio: sacariaourobranco.com.br
 titular: Sacaria Ouro Branco Ltda
 documento: 66.589.490/0001-11
 responsável: Paulo Henrique
 país: BR
 c-titular: NCJ22
 c-admin: NCJ22
 c-técnico: NCJ22
 c-cobrança: NCJ22
 servidor DNS: ns1.locaweb.com.br
 status DNS: 14/02/2018 AA
 último AA: 14/02/2018
 servidor DNS: ns2.locaweb.com.br
 status DNS: 14/02/2018 AA
 último AA: 14/02/2018
 servidor DNS: ns3.locaweb.com.br
 status DNS: 14/02/2018 AA
 último AA: 14/02/2018
 criado: 24/01/2001 #501133
 alterado: 27/12/2016
 expiração: 24/01/2022
 status: Publicado

Contato (ID): NCJ22
 nome: Ney Cravari Junior
 e-mail: paulocpd@sacariaourobranco.com.br
 país: BR
 criado: 18/01/2001
 alterado: 11/10/2010

Problemas de segurança e spam também devem ser reportados ao cert.br, <http://cert.br/> (<http://cert.br/>), respectivamente para cert@cert.br (<mailto:cert@cert.br>) e mail-abuse@cert.br (<mailto:mail-abuse@cert.br>).

whois.registro.br (<https://whois.registro.br>) aceita somente consultas diretas. Tipos de consultas são: domínio (.br), titular (entidade), ticket, provedor, contato (ID), bloco CIDR, IP e ASN.

Televendas: (12) 3941-6782

Segunda a sexta-feira das
08:30 às 17:00

Ponto Cheio

MEU CARRINHO

0

O ponto cheio dos seus bordados!

O que você está procurando ?

buscar

NOVIDADES ACESSÓRIOS E AVIAMENTOS BARBANTES CAMA, MESA & BANHO FELTROS
FERNANDO MALUHY TECIDOS FITAS LÃS LINHAS PANO DE PRATO PEÇAS PARA PONTO CRUZ
PEÇAS PRONTAS PROJETOS DE APPLIQUÉ REVISTAS TECIDOS TECIDOS LISOS E ETC
TECIDOS P/ BORDAR E ETC TECIDOS RISCADOS TECIDOS RISCADOS + LINHAS TINTAS E AUXILIARES

🏠 Cama, Mesa & Banho Toalhas de Visita

Toalha de Visita Felpuda para Bordar - Torino Döhler

a
partir
de:
R\$ **3,80/**
unidade(s)

OK



[Home \(/\)](#) » [Tecnologia \(/tecnologia\)](/tecnologia/) » [Ferramentas \(/tecnologia/ferramentas.html\)](/tecnologia/ferramentas.html) » **Whois**

Whois

pontocheio.com.br

[CONSULTAR](#)

Para resultados com informações de contato clique aqui. ()

Copyright © NIC.br

A utilização dos dados abaixo é permitida somente conforme descrito no Termo de Uso em <https://registro.br/termo> (<https://registro.br/termo>), sendo proibida a sua distribuição, comercialização ou reprodução, em particular para fins publicitários ou propósitos similares.

2018-02-14 09:34:02 (BRST -02:00)

Modo Clássico ()

domínio: pontocheio.com.br
 titular: MEIRE CRISTINA MORENO SILVA SAO JOSE DOS CAMPOS ME
 documento: 02.410.973/0001-24
 responsável: meire cristina moreno
 país: BR
 c-titular: HEVSI2
 c-admin: HEVSI2
 c-técnico: JDN19
 c-cobrança: HEVSI2
 servidor DNS: ns1.datacenter1.com.br
 status DNS: 14/02/2018 AA
 último AA: 14/02/2018
 servidor DNS: ns3.datacenter1.com.br
 status DNS: 14/02/2018 AA
 último AA: 14/02/2018
 criado: 15/09/2004 #1800493
 alterado: 17/08/2017
 expiração: 15/09/2018
 status: Publicado

Contato (ID): HEVSI2
 nome: Heverton Vieira Silva
 e-mail: h.boy@terra.com.br
 país: BR
 criado: 19/09/2006
 alterado: 01/09/2009

Contato (ID): JDN19
 nome: João Daysuke Nagao
 e-mail: daysuke@lojcomm.com.br
 país: BR
 criado: 24/01/2000
 alterado: 22/11/2010

Problemas de segurança e spam também devem ser reportados ao cert.br, <http://cert.br/> (<http://cert.br/>), respectivamente para cert@cert.br (<mailto:cert@cert.br>) e mail-abuse@cert.br (<mailto:mail-abuse@cert.br>).

whois.registro.br (<https://whois.registro.br>) aceita somente consultas diretas. Tipos de consultas são: domínio (.br), titular (entidade), ticket, provedor, contato (ID), bloco CIDR, IP e ASN.



seja [prime](#) (http://www.americanas.com.br/hotsite/prime?chave=prf_0_hr_0_0_prime) [oferta do dia](#) carnaval material escolar baixe o app a torcida



(https://images-

americanas.b2w.io/produtos/01/00/item/25882/2/25882275_1SZ.jpg)

Toalha de Lavabo p/ Bordar - Torino II - Felpuda - Branco 0001 - Dohler

(cód.25882275)

vendido por [blanco decorações](#) (/lojista/10789819000133) e entregue por [americanas.com](#)

R\$ 3,90 [prime](#)

3x de R\$ 1,30 s/ juros [ver parcelas](#)

[comprar \(/garantia/25882275?buyboxfield=&buyboxtoken=&condition=new&offerty](#)

corra! temos apenas 5 no estoque

calcular frete e prazo

ok

aproveite e veja também

Toalha Lavabo - Santista - Para Bordar - Desiree - Branco 0001

R\$ 3,89 [prime](#)

(/produto/24411357?DCSext.recom=RR_item_page.rr1-ClickCP&nm_origem=rec_item_page.rr1-ClickCP&nm_ranking_rec=1)



Home (/) ▶ Tecnologia (/tecnologia) ▶ Ferramentas (/tecnologia/ferramentas.html) ▶ Whois

Whois

blancodecoracoes.com.br

CONSULTAR

Para resultados com informações de contato clique aqui. (.)

Copyright © NIC.br

A utilização dos dados abaixo é permitida somente conforme descrito no Termo de Uso em <https://registro.br/termo> (<https://registro.br/termo>), sendo proibida a sua distribuição, comercialização ou reprodução, em particular para fins publicitários ou propósitos similares.

2018-02-14 09:32:42 (BRST -02:00)

Modo Clássico (.)

dominio: blancodecoracoes.com.br
 titular: Blanco Decorações
 documento: 10.789.819/0001-33
 responsável: Blanco Decorações
 país: BR
 c-titular: RAPOL87
 c-admin: RAPOL87
 c-técnico: RAPOL87
 c-cobrança: RAPOL87
 servidor DNS: ns1.ecomt1.com.br
 status DNS: 14/02/2018 AA
 último AA: 14/02/2018
 servidor DNS: ns2.ecomt1.com.br
 status DNS: 14/02/2018 AA
 último AA: 14/02/2018
 saci: yes
 criado: 21/11/2014 #13586766
 alterado: 27/09/2017
 expiração: 21/11/2019
 status: Publicado
 provedor: UOLHOST (22)

Contato (ID): RAPOL87
 nome: RH Artigos Para o Lar Ltda
 e-mail: croofs@hotmail.com
 país: BR
 criado: 21/11/2014
 alterado: 21/11/2014
 provedor: UOLHOST (22)

Problemas de segurança e spam também devem ser reportados ao cert.br, <http://cert.br/> (<http://cert.br/>), respectivamente para cert@cert.br (<mailto:cert@cert.br>) e mail-abuse@cert.br (<mailto:mail-abuse@cert.br>).

whois.registro.br (<https://whois.registro.br>) aceita somente consultas diretas. Tipos de consultas são: dominio (.br), titular (entidade), ticket, provedor, contato (ID), bloco CIDR, IP e ASN.

GRUPO CAMARIM DA CASA
RUA MARECHAL DEODORO, 2484 - CENTRO - SBC



Telefone (011) 4127-6927 | Serviço de Atendimento ao Cliente SAC (011) 4127-2575

artigos e presentes para sua casa!

HOME | INSTITUCIONAL | MINHA CONTA | LISTA DE PRESENTES | ADICIONAR A FAVORITOS | DUVIDAS | CONTATO

Camarim da Casa
 Tudo para seu lar
 RUA MARECHAL DEODORO, 2484
 CENTRO - SBC

Buscar Produtos



Categorias

Acessórios de Mesa

Bar e Vinho

Bazar e Beleza

Cama / Mesa / Banho

Cozinhas

Decoração e Jardim

Eletroportáteis

Ferramentas e Acessórios

Infantil

Móveis

Organizar e Lavanderia

Plásticos a metros

Presentes

Tapetes

Tecidos para Decoração

Utilidades Domésticas

TODAS AS SEÇÕES

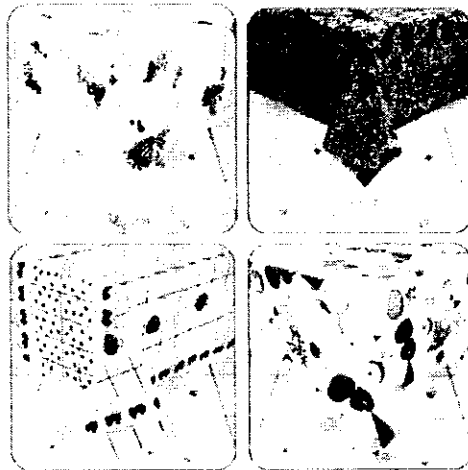

Algumas estampas da Coleção, verifique a disponibilidade em nossa loja física

AMPLIAR / MAIS FOTOS

Características:
 Código Interno: 3934
 Largura: 1,40m
 Composição: Base 100% PVC
 Parte Têxtil: Manta 100% Poliéster

Plástico para Toalha de Mesa Flanelada 1,40m largura Diversas Estampas a metro Catarinense

Plástico Toalha Mesa Flanelada é prática, versátil, fácil de limpar, impermeável, disponível em diversas cores e estampas que se adequam aos mais variados ambientes.

Apenas R\$ 6,50

DUVIDAS | ADICIONAR A FAVORITOS | CONTATO



<https://registro.br>
<http://nic.br>

[\(HTTP://NIC.BR/IMPRESA/\)](http://NIC.BR/IMPRESA/)

IMPRESA

[\(rss-br.xml\)](#)
[ACESSAR CONTA \(/2/login\)](#)
[Home \(/\)](#) ▶ [Tecnologia \(/tecnologia\)](#) ▶ [Ferramentas \(/tecnologia/ferramentas.html\)](#) ▶ **Whois**

Whois

camarimdacasa.com.br
CONSULTAR

Para resultados com informações de contato clique aqui. ()

Copyright © NIC.br

A utilização dos dados abaixo é permitida somente conforme descrito no Termo de Uso em <https://registro.br/termo> (<https://registro.br/termo>), sendo proibida a sua distribuição, comercialização ou reprodução, em particular para fins publicitários ou propósitos similares.

2018-02-14 11:29:56 (BRST -02:00)

Modo Clássico ()

domínio: camarimdacasa.com.br
 titular: Camarim da Casa Comercio de Variedades LTDA
 documento: 12.401.885/0001-10
 responsável: Vanessa Zanin Andrade
 país: BR
 c-titular: RDN40
 c-admin: RDN40
 c-técnico: DEF27
 c-cobrança: RDN40
 servidor DNS: ns1.locaweb.com.br
 status DNS: 12/02/2018 AA
 último AA: 12/02/2018
 servidor DNS: ns2.locaweb.com.br
 status DNS: 12/02/2018 AA
 último AA: 12/02/2018
 criado: 06/09/2010 #7294182
 alterado: 13/09/2017
 expiração: 06/09/2019
 status: Publicado

Contato (ID): ,RDN40
 nome: Ricardo Dias Negri
 e-mail: vendas@ccatarinense.com.br
 país: BR
 criado: 05/11/2001
 alterado: 01/07/2010

Contato (ID): DEF27
 nome: Denis Ferreira
 e-mail: denis_compubusiness@hotmail.com
 país: BR
 criado: 23/08/2000
 alterado: 29/11/2010

Problemas de segurança e spam também devem ser reportados ao cert.br, <http://cert.br/> (<http://cert.br/>), respectivamente para cert@cert.br (<mailto:cert@cert.br>) e mail-abuse@cert.br (<mailto:mail-abuse@cert.br>).

whois.registro.br (<https://whois.registro.br>) aceita somente consultas diretas. Tipos de consultas são: domínio (.br), titular (entidade), ticket, provedor, contato (ID), bloco CIDR, IP e ASN.



vendas@multiecon.com.br
(19) 98606-8538

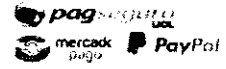

PÁGINA INICIAL ATACADO MATERIAIS E EQUIPAMENTOS SOBREMESA TOALHA DE MESA PAPELARIA UTILIDADES REPRESENTAÇÃO COMERCIAL



Início / Toalha de Mesa Térmica - Sofia Vermelha

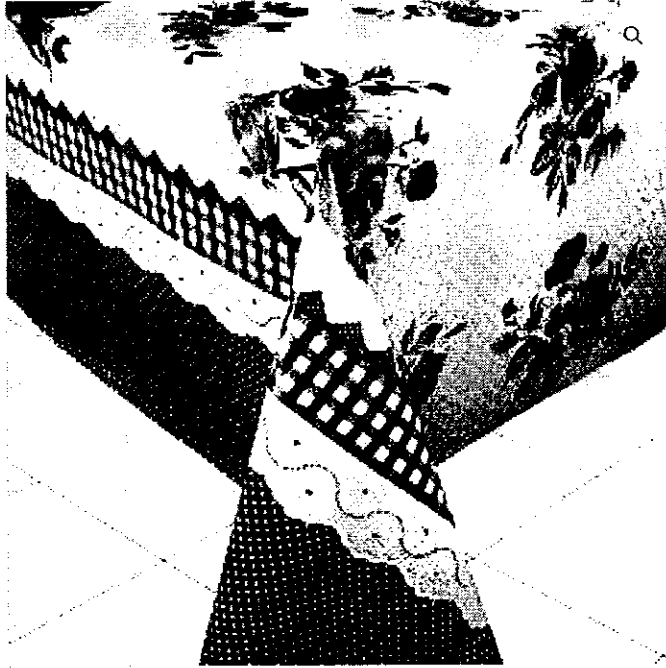

Toalha de Mesa Térmica - Sofia Vermelha

~~R\$12,99~~ R\$8,99

Quantidade

1

ADICIONAR AO CARRINHO

Compre por metro.
Resiste até 80°C.
Largura padrão da peça 1,40 metro.
Em geral, para mesas padrão de 4 cadeira utiliza-se 1,5 metro e 6 cadeiras 2,0 metros.

Home (/) ▶ Tecnologia (/tecnologia) ▶ Ferramentas (/tecnologia/ferramentas.html) ▶ Whois

Whois

multiecon.com.br

CONSULTAR

Para resultados com informações de contato clique aqui. ()

Copyright © NIC.br

A utilização dos dados abaixo é permitida somente conforme descrito no Termo de Uso em <https://registro.br/termo> (<https://registro.br/termo>), sendo proibida a sua distribuição, comercialização ou reprodução, em particular para fins publicitários ou propósitos similares.

2018-02-14 11:40:45 (BRST -02:00)

Modo Clássico ()

dominio: multiecon.com.br
 titular: R B Diniz Papelaria Me
 documento: 08.999.475/0001-45
 responsável: R B Diniz Papelaria Me
 país: BR
 c-titular: RODIN73
 c-admin: RODIN73
 c-técnico: RODIN74
 c-cobrança: RODIN74
 servidor DNS: ns1.wixdns.net
 status DNS: 14/02/2018 AA
 último AA: 14/02/2018
 servidor DNS: ns0.wixdns.net
 status DNS: 14/02/2018 AA
 último AA: 14/02/2018
 saci: yes
 criado: 29/06/2016 #15800496
 alterado: 19/07/2017
 expiração: 29/06/2018
 status: Publicado
 provedor: UOLHOST (22)

Contato (ID): RODIN73
 nome: Rodolfo Diniz
 e-mail: multiecono@gmail.com
 país: BR
 criado: 03/06/2016
 alterado: 29/06/2016

Contato (ID): RODIN74
 nome: Rodolfo Diniz
 e-mail: multiecono@gmail.com
 país: BR
 criado: 29/06/2016
 alterado: 29/06/2016
 provedor: UOLHOST (22)

Problemas de segurança e spam também devem ser reportados ao cert.br, <http://cert.br/> (<http://cert.br/>), respectivamente para cert@cert.br (<mailto:cert@cert.br>) e abuse@cert.br (<mailto:abuse@cert.br>).

whois.registro.br (<https://whois.registro.br>) aceita somente consultas diretas. Tipos de consultas são: dominio (.br), titular (entidade), ticket, provedor, contato (ID), bloco CIDR, IP e ASN.

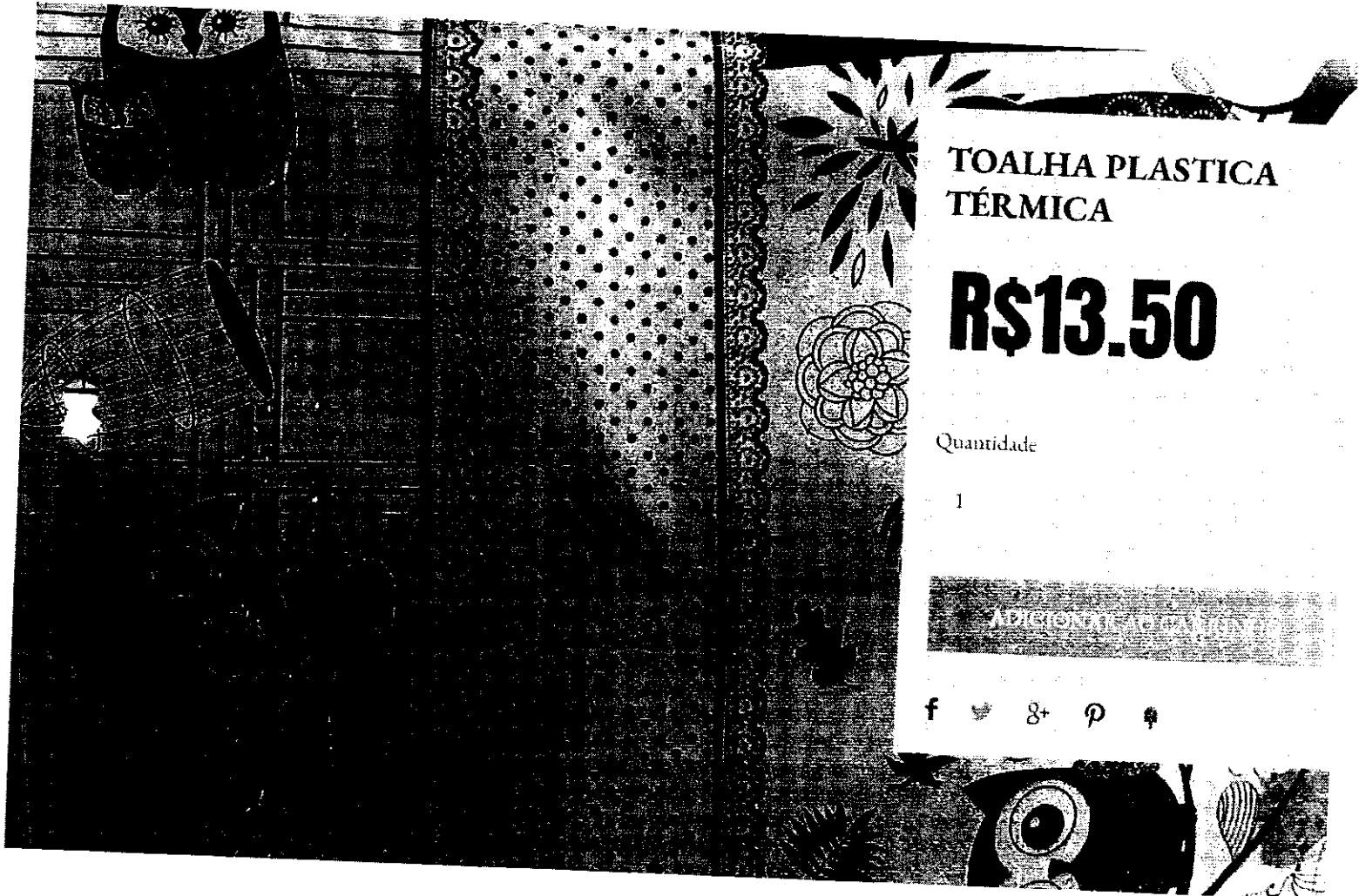

TOALHA PLASTICA
TÉRMICA

R\$13.50

Quantidade

1

ADICIONAR AO CARRINHO

f t g+ p #

PLASTICO TERMICO

LARGURA :1,+0

Saiba mais



Home (/) ▶ Tecnologia (/tecnologia) ▶ Ferramentas (/tecnologia/ferramentas.html) ▶ Whois

Whois

rosatecidos.com.br

CONSULTAR

Para resultados com informações de contato clique aqui. ()

Copyright © NIC.br

Utilização dos dados abaixo é permitida somente conforme descrito no Termo de Uso em <https://registro.br/termo> (<https://registro.br/termo>), sendo proibida a sua distribuição, comercialização ou reprodução, em particular para fins publicitários ou propósitos similares.

2018-02-14 11:24:03 (BRST -02:00)

Modo Clássico ()

domínio: rosatecidos.com.br
titular: Rosa Tecidos e Aviamentos
documento: 20.754.020/0001-65
responsável: Rosa Tecidos e Aviamentos
país: BR
c-titular: ROTAV131
c-admin: ROTAV132
c-técnico: ROTAV132
c-cobrança: ROTAV132
servidor DNS: ns2.wixdns.net
status DNS: 11/02/2018 AA
último AA: 11/02/2018
servidor DNS: ns3.wixdns.net
status DNS: 11/02/2018 AA
último AA: 11/02/2018
saci: yes
criado: 22/06/2017 #17122927
alterado: 22/06/2017
expiração: 22/06/2018
status: Publicado
provedor: TOWEB-BRASIL (48)

Contato (ID): ROTAV131
nome: Rosa Tecidos e Aviamentos
e-mail: rosatecidos@outlook.com
país: BR
criado: 22/06/2017
alterado: 22/06/2017
provedor: TOWEB-BRASIL (48)

Contato (ID): ROTAV132
nome: Rosa Tecidos e Aviamentos
e-mail: rosatecidos@outlook.com
país: BR
criado: 22/06/2017
alterado: 22/06/2017
provedor: TOWEB-BRASIL (48)

Problemas de segurança e spam também devem ser reportados ao cert.br, <http://cert.br> (<http://cert.br>), respectivamente para cert@cert.br (<mailto:cert@cert.br>) e [mail-abuse@cert.br](mailto:abuse@cert.br) (<mailto:mail-abuse@cert.br>).

whois.registro.br (<https://whois.registro.br>) aceita somente consultas diretas. Tipos de consultas são: domínio (.br), titular (entidade), ticket, provedor, contato (ID), bloco CIDR, IP e ASN.

Exceção.com > Página Inicial > TECIDOS > TECIDO TRICOLINE COZINHA 1,00 X 1,40 BREAKFAST 001 - NIAZI

TECIDO TRICOLINE COZINHA 1,00 X 1,40 BREAKFAST 001 - NIAZI

CODIGO: 01004029

SEJA O PRIMEIRO A OPINAR SOBRE ESTE PRODUTO

R\$ 20,94

R\$ 19,89 à vista

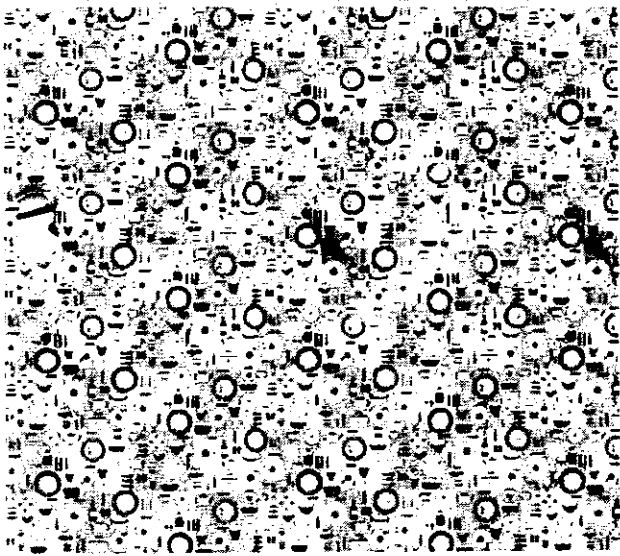

10326 BREAK FAST - 001



Pronta Entrega



Adicionar a list

Qtd: 1

CEP (Esqueça meu CEP):

SIMULAR

Home (/) ▶ Tecnologia (/tecnologia) ▶ Ferramentas (/tecnologia/ferramentas.html) ▶ Whois

Whois

niazi.com.br

CONSULTAR

Para resultados com informações de contato clique aqui. ()

Copyright © NIC.br

A utilização dos dados abaixo é permitida somente conforme descrito no Termo de Uso em <https://registro.br/termo> (<https://registro.br/termo>), sendo proibida a sua distribuição, comercialização ou reprodução, em particular para fins publicitários ou propósitos similares.

2018-02-14 13:17:01 (BRST -02:00)

Modo Clássico ()

```

dominio:      niazi.com.br
titular:     NIAZI CHOEFI TEXTIL LTDA
documento:   06.976.612/0001-09
responsável: NIAZI CHOEFI TEXTIL LTDA
país:        BR
c-titular:   RENCH
c-admin:     RENCH
c-técnico:   WAH
c-cobrança:  RENCH
servidor DNS: d.sec.dns.br
status DNS:  14/02/2018 AA
último AA:   14/02/2018
servidor DNS: e.sec.dns.br
status DNS:  14/02/2018 AA
último AA:   14/02/2018
registro DS: 12118 RSASHA1 9315BE72FBC9F3DDC8469288151FDFFDC9163EE2
status DS:   14/02/2018 DSOK
último OK:   14/02/2018
criado:      21/12/2001 #698983
alterado:    19/11/2014
expiração:   21/12/2022
status:      Publicado
  
```

```

Contato (ID): RENCH
nome:         Reginaldo Niazi Chohfi
e-mail:       ecommerce@niazi.com.br
país:         BR
criado:       06/07/2007
alterado:     22/06/2016
  
```

```

Contato (ID): WAH
nome:         Walter Hannemann
e-mail:       infra@ciashop.com.br
país:         BR
criado:       02/02/1998
alterado:     17/04/2013
  
```

Problemas de segurança e spam também devem ser reportados ao cert.br, <http://cert.br/> (<http://cert.br/>), respectivamente para cert@cert.br (<mailto:cert@cert.br>) e mail-abuse@cert.br (<mailto:mail-abuse@cert.br>).

whois.registro.br (<https://whois.registro.br>) aceita somente consultas diretas. Tipos de consultas são: dominio (.br), titular (entidade), ticket, provedor, contato (ID), bloco CIDR, IP e ASN.



DELLA AVIAMENTOS > TECIDOS > TRICOLINE > TECIDO TRICOLINE ESTAMPADO

TECIDO TRICOLINE ESTAMPADO FLORAL LUCIA

CÓDIGO: 5293 MARCA: NACIONAL AVALIAÇÃO:

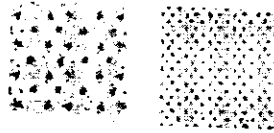
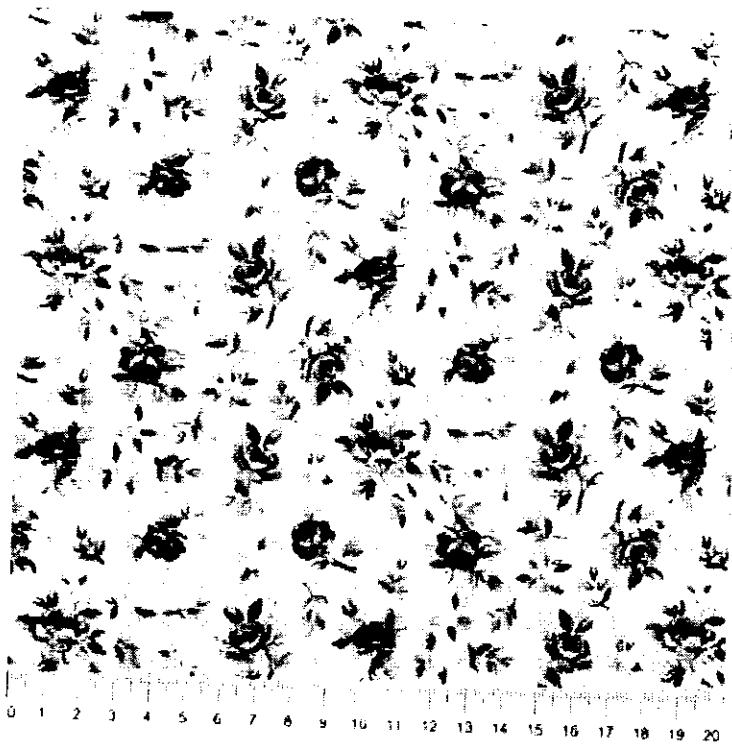

R\$ 26,90

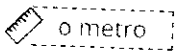

6x sem juros (parcela mínima R\$50,00)

5% de desconto no boleto

Selecione o tamanho

1

M

0

CM

Home (/) ▶ Tecnologia (/tecnologia) ▶ Ferramentas (/tecnologia/ferramentas.html) ▶ Whois

Whois

dellaaviamentos.com.br

CONSULTAR

Para resultados com informações de contato clique aqui. ()

Copyright © NIC.br

A utilização dos dados abaixo é permitida somente conforme descrito no Termo de Uso em <https://registro.br/termo> (<https://registro.br/termo>), sendo proibida a sua distribuição, comercialização ou reprodução, em particular para fins publicitários ou propósitos similares.

2018-02-14 13:20:41 (-02 -02:00)

Modo Clássico ()

```

dominio:        dellaaviamentos.com.br
titular:        Andreza Possamai Della Gama ME
documento:      08.929.280/0001-29
responsável:   Andreza Possamai Della Gama
pais:          BR
c-titular:     APGME10
c-admin:       APGME10
c-técnico:     HEBAT22
c-cobrança:    APGME10
servidor DNS:  ns736.hostgator.com.br
status DNS:    14/02/2018 AA
último AA:     14/02/2018
servidor DNS:  ns737.hostgator.com.br
status DNS:    14/02/2018 AA
último AA:     14/02/2018
saci:          yes
criado:        16/08/2016 #15990562
alterado:      28/11/2017
expiração:     16/08/2020
status:        Publicado
  
```

```

Contato (ID):  APGME10
nome:          Andreza Possamai Della Gama ME
e-mail:       dellaaviamentos@gmail.com
pais:         BR
criado:       16/08/2016
alterado:     16/08/2016
  
```

```

Contato (ID):  HEBAT22
nome:          Henrique Batista
e-mail:       henrique.a.b.c@hotmail.com
pais:         BR
criado:       09/02/2015
alterado:     14/05/2017
  
```

Problemas de segurança e spam também devem ser reportados ao cert.br, <http://cert.br/> (<http://cert.br/>), respectivamente para cert@cert.br (<mailto:cert@cert.br>) e [mail-abuse@cert.br](mailto:abuse@cert.br) (<mailto:mail-abuse@cert.br>).

whois.registro.br (<https://whois.registro.br>) aceita somente consultas diretas. Tipos de consultas são: dominio (.br), titular (entidade), ticket, provedor, contato (ID), bloco CIDR, IP e ASN.

()

()

✓

...

Entre ou Cadastre-se

Seu perfil | Minha loja

Center Fabril

procurar



Meu carrinho



Cama



Curtina



Tapete



Bebê



Cavalo



Cachorro



Cachorro



Cachorro



Cachorro



Cachorro

Produto: Tecido Tricoline Floral Liberty Rosa Branco Larg140cm 100%algodão 112gr/m2 promoção de R\$ 26,90 por

Tecido Tricoline Floral Liberty Rosa Branco Larg140cm 100%algodão 112gr/m2 promoção de R\$ 26,90 por

Tecido Tricoline Floral Liberty Rosa Branco Larg140cm 100%algodão 112gr/m2

Produto: Tricoline flora 100% algodão.
Formato: Tecido Plano
Procedência: Nacional
Fabricante: Cotijópas
Largura: 140cm
Composição: 100% algodão
Peso: 112gr/m² - 168ml, oz/jd² 3,3
Construção: em tela - fio 40/1 x 40/1
Acabamento: amolecido e sanfonado
Qualidade: Produto feito em algodão, maior durabilidade, não desbota, toque macio.
Referência: Tecido Floral Rosa e Branco

A tricoline é indicado para confecções de roupas infantis e para adultos, camisarias, kits de bebê, para decorar a casa colando em paredes ou em móveis, também é muito utilizado em trabalhos de patchwork e artesanatos.

Observações - Foto ilustrativa, pode haver variação de cor por diferenças de navegadores, calibração, fabricação, e resolução do monitor.

R\$ 14,90

Em estoque: 200,0 metro(s)

Qtd: metros

(valor por metro)

comprar

Avalie este produto > Indicar produto >

Curtir

Compartilhar

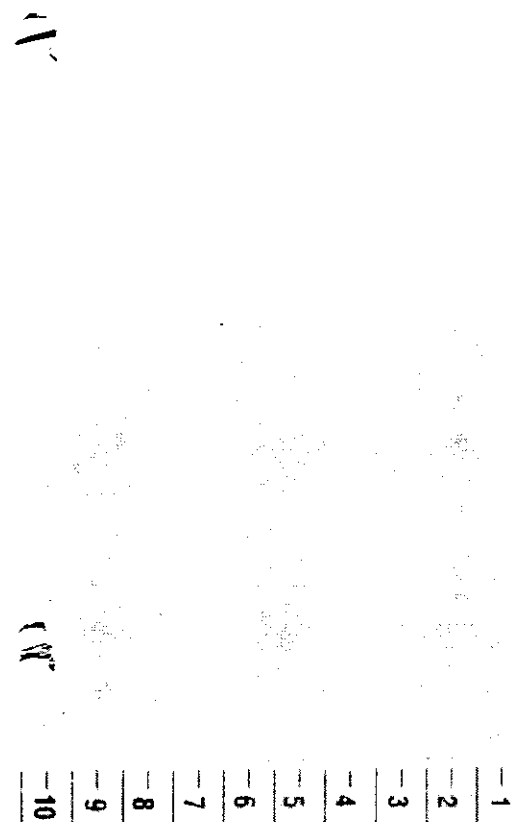

Home (/) ▶ Tecnologia (/tecnologia) ▶ Ferramentas (/tecnologia/ferramentas.html) ▶ Whois

Whois

centerfabril.com.br

CONSULTAR

Para resultados com informações de contato clique aqui. ()

Copyright © NIC.br

A utilização dos dados abaixo é permitida somente conforme descrito no Termo de Uso em <https://registro.br/termo> (<https://registro.br/termo>), sendo proibida a sua distribuição, comercialização ou reprodução, em particular para fins publicitários ou propósitos similares.

2018-02-14 13:24:17 (-02 -02:00)

Modo Clássico ()

domínio: centerfabril.com.br
titular: Center Fabril Participações e Negócios Ltda.
documento: 61.160.552/0001-51
responsável: William Abud
país: BR
c-titular: WIA25
c-admin: WIA25
c-técnico: WIA25
c-cobrança: WIA25
servidor DNS: ns-165.awsdns-20.com
status DNS: 14/02/2018 AA
último AA: 14/02/2018
servidor DNS: ns-1267.awsdns-30.org
status DNS: 14/02/2018 AA
último AA: 14/02/2018
servidor DNS: ns-650.awsdns-17.net
status DNS: 14/02/2018 AA
último AA: 14/02/2018
criado: 11/06/1999 #168279
alterado: 16/03/2017
expiração: 11/06/2024
status: Publicado

Contato (ID): WIA25
nome: William Abud
e-mail: centerfabril@uol.com.br
país: BR
criado: 08/08/2001
alterado: 16/01/2015

Problemas de segurança e spam também devem ser reportados ao cert.br, <http://cert.br/> (<http://cert.br/>), respectivamente para cert@cert.br (<mailto:cert@cert.br>) e mail-abuse@cert.br (<mailto:mail-abuse@cert.br>).

whois.registro.br (<https://whois.registro.br>) aceita somente consultas diretas. Tipos de consultas são: domínio (.br), titular (entidade), ticket, provedor, contato (ID), bloco CIDR, IP e ASN.



Página inicial > Banho > Toalha Rosto

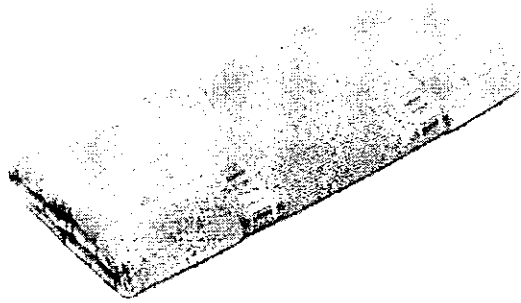

TOALHA DE ROSTO AVELUDADA PARA BORDAR CAPRICE LUXO - BUETTNER

Preço original: R\$ 14,50
Com Frete: R\$ 14,50
Disponível em estoque

R\$ 14,50

Preço unitário: R\$ 14,50
Preço total: R\$ 14,50

CORES DISPONÍVEIS BUETTNER:

1 cor disponível

QUANTIDADE:

1

FRETE

CALCULAR

COMPRAR AGORA

Verificar disponibilidade de estoque | Verificar disponibilidade de estoque | Verificar disponibilidade de estoque



DESCRIÇÃO GERAL

ITENS INCLUIDOS

GARANTIA

FORMAS DE PAGAMENTO

COMENTÁRIOS

Toalha de rosto aveludada para bordar, com corpo felpudo e leves efeitos em alto e baixo relevo. A barra em élastico é ideal para bordar ponto cruz e também outras técnicas. A toalha traz a sofisticação e elegância para seu banheiro além de ter uma excelente absorção.

Composição: 100% algodão

Medidas: 50cm x 60cm

Imagem ilustrativa.

<https://registro.br>
<http://nic.br>

[\(HTTP://NIC.BR/IMPrensa/\)](http://NIC.BR/IMPrensa/)

IMPrensa

[\(/rss-br.xml\)](#)
[ACESSAR CONTA \(/2/login\)](#)
[Home \(/\)](#) ▶ [Tecnologia \(/tecnologia\)](#) ▶ [Ferramentas \(/tecnologia/ferramentas.html\)](#) ▶ **Whois**

Whois

inovaredecoracoes.com.br

CONSULTAR

Para resultados com informações de contato clique aqui. ()

Copyright © NIC.br

A utilização dos dados abaixo é permitida somente conforme descrito no Termo de Uso em <https://registro.br/termo> (<https://registro.br/termo>), sendo proibida a sua distribuição, comercialização ou reprodução, em particular para fins publicitários ou propósitos similares.

2018-02-14 13:53:43 (-02 -02:00)

Modo Clássico ()

```
domínio:      inovaredecoracoes.com.br
titular:      FIANE COM DE TECIDOS LTDA ME
documento:    00.010.111/0001-89
responsável:  ELIANE APARECIDA DE PAULA SILVA
país:         BR
c-titular:    EAPSI20
c-admin:      EAPSI20
c-técnico:    EAPSI20
c-cobrança:   EAPSI20
servidor DNS: ns1.ecomt3.com.br
status DNS:   14/02/2018 AA
último AA:    14/02/2018
servidor DNS: ns2.ecomt3.com.br
status DNS:   14/02/2018 AA
último AA:    14/02/2018
saci:         yes
criado:       08/03/2017 #16705720
alterado:     29/03/2017
expiração:    08/03/2019
status:       Publicado
```

```
Contato (ID): EAPSI20
nome:         ELIANE APARECIDA DE PAULA SILVA
e-mail:       fianecortinas@ig.com.br
país:         BR
criado:       24/09/2013
alterado:     24/09/2013
```

Problemas de segurança e spam também devem ser reportados ao cert.br, <http://cert.br/> (<http://cert.br/>), respectivamente para cert@cert.br (<mailto:cert@cert.br>) e mail-abuse@cert.br (<mailto:mail-abuse@cert.br>).

whois.registro.br (<https://whois.registro.br>) aceita somente consultas diretas. Tipos de consultas são: domínio (.br), titular (entidade), ticket, provedor, contato (ID), bloco CIDR, IP e ASN.

(<http://www.cgi.br/>)

(<https://www.americanas.com.br/mapa-do-site>)
(<http://www.americanas.com.br>)

O que você quer agora? :)



seja [prime](#) (http://www.americanas.com.br/hotsite/prime?chave=prf_0_hr_0_0_prime) [oferta do dia](#) carnaval material escolar baixe o app iph

< ([categorias](#) - [restos e bordados](#)) e-banho/toalhas/toalha-de-rosto

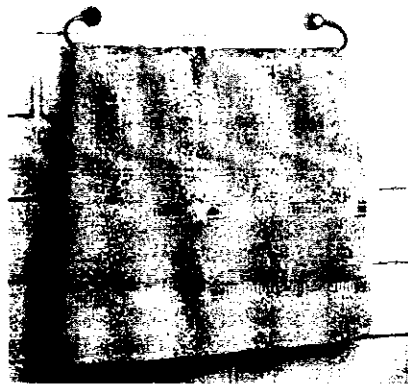

([https://images-](https://images-americanas.b2w.io/produtos/01/00/sku/23688/9/23688978_1SZ.jpg)

[americanas.b2w.io/produtos/01/00/sku/23688/9/23688978_1SZ.jpg](https://images-americanas.b2w.io/produtos/01/00/sku/23688/9/23688978_1SZ.jpg))

Toalha Rosto Para Bordar Caprice Luxo 50 X 80cm - Buettner-388-shell

(cód.23688979)

Cor
388-SHELL

vendido por [tricolinhas](#) ([/folista/10414529000105](#)) e entregue por americanas.com

R\$ 15,90

comprar (</garantia/23688979?buyboxfield=&buyboxtoken=&condition=new&of>)

Calcular frete e prazo

ok

aproveite e veja também

Toalha De Lavabo P/ Bordar - Capri II - Felpudo - Dohler

R\$ 2,50 [prime](#)

2x de R\$ 1,25 sem juros

(/produto/25343265?DCSext.recom=RR_item_page.rr1-ClickCP&nm_origem=rec_item_page.rr1-ClickCP&nm_ranking_rec=1)



Home (/) ▶ Tecnologia (/tecnologia) ▶ Ferramentas (/tecnologia/ferramentas.html) ▶ Whois

Whois

tricolinhas.com.br

CONSULTAR

Para resultados com informações de contato clique aqui. ()

Copyright © NIC.br

A utilização dos dados abaixo é permitida somente conforme descrito no Termo de Uso em <https://registro.br/termo> (<https://registro.br/termo>), sendo proibida a sua distribuição, comercialização ou reprodução, em particular para fins publicitários ou propósitos similares.

2018-02-14 13:54:04 (BRST -02:00)

Modo Clássico ()

```

dominio:      tricolinhas.com.br
titular:      Abreu Martins e Cia LTDA
documento:    10.414.529/0001-05
responsável:  Abreu Martins e Cia LTDA
país:         BR
c-titular:    AAMJU9
c-admin:      AAMJU9
c-técnico:    UNGDO
c-cobrança:   AAMJU9
servidor DNS: ns1.unixsis.net
status DNS:   11/02/2018 AA
último AA:    11/02/2018
servidor DNS: ns2.unixsis.net
status DNS:   11/02/2018 AA
último AA:    11/02/2018
criado:       03/07/2008 #4644821
alterado:     21/06/2017
expiração:    03/07/2018
status:       Publicado

```

```

Contato (ID): AAMJU9
nome:         Artur Abreu Martins Junior
e-mail:       admin@tricolinhas.com.br
país:         BR
criado:       06/02/2010
alterado:     07/10/2016

```

```

Contato (ID): UNGDO
nome:         Unixsis Gerenciamento de Dominio
e-mail:       linuxcafe@hotmail.com
país:         BR
criado:       15/09/2015
alterado:     15/01/2017

```

Problemas de segurança e spam também devem ser reportados ao cert.br, <http://cert.br> (<http://cert.br>), respectivamente para cert@cert.br (<mailto:cert@cert.br>) e mail-abuse@cert.br (<mailto:mail-abuse@cert.br>).

whois.registro.br (<https://whois.registro.br>) aceita somente consultas diretas. Tipos de consultas são: dominio (.br), titular (entidade), ticket, provedor, contato (ID), bloco CIDR, IP e ASN.

Home > Página Inicial > ARTESANATO > TOALHA DE ROSTO PARA BORDAR 0,50 x 0,80 MELINA - KARSTEN

TOALHA DE ROSTO PARA BORDAR 0,50 x 0,80 MELINA - KARSTEN

CODIGO: 04006453

SEJA O PRIMEIRO A OPINAR SOBRE ESTE PRODUTO

R\$ 11,90

R\$ 11,31 à vista

Cor

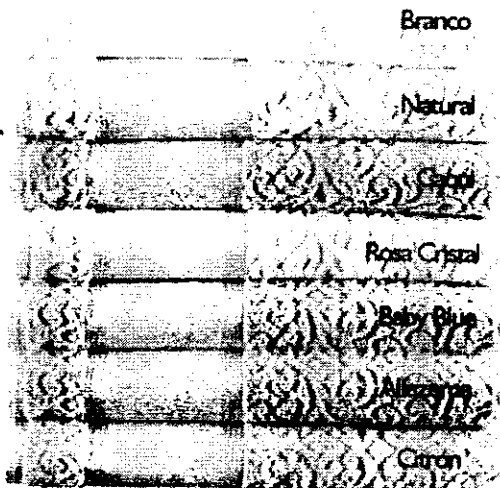

Pronta Entrega



Adicionar a lista

Qtd: 1

CEP: [Esqueci meu CEP](#):

SIMULAR



<https://registro.br>

[\(HTTP://NIC.BR/IMPRESA/\)](http://NIC.BR/IMPRESA/)

IMPRESA

[\(/rss-br.xml\)](#)
[ACESSAR CONTA \(/2/login\)](#)
[Home \(/\)](#) » [Tecnologia \(/tecnologia\)](#) » [Ferramentas \(/tecnologia/ferramentas.html\)](#) » **Whois**

Whois

niazi.com.br

CONSULTAR

Para resultados com informações de contato clique aqui. ()

Copyright © NIC.br

A utilização dos dados abaixo é permitida somente conforme descrito no Termo de Uso em <https://registro.br/termo> (<https://registro.br/termo>), sendo proibida a sua distribuição, comercialização ou reprodução, em particular para fins publicitários ou propósitos similares.

2018-02-14 13:58:54 (BRST -02:00)

Modo Clássico ()

```
domínio:          niazi.com.br
titular:         NIAZI CHOEFI TEXTIL LTDA
documento:       06.976.612/0001-09
responsável:    NIAZI CHOEFI TEXTIL LTDA
país:            BR
c-titular:       RENCH
c-admin:         RENCH
c-técnico:       WAH
c-cobrança:      RENCH
servidor DNS:    d.sec.dns.br
status DNS:      14/02/2018 AA
último AA:       14/02/2018
servidor DNS:    e.sec.dns.br
status DNS:      14/02/2018 AA
último AA:       14/02/2018
registro DS:     12118 RSASHA1 9315BE72F8C9F3DDC8469288151FDFDC9163EE2
status DS:       14/02/2018 DSOK
último OK:       14/02/2018
criado:          21/12/2001 #698983
alterado:        19/11/2014
expiração:       21/12/2022
status:          Publicado
```

```
Contato (ID):    RENCH
nome:            Reginaldo Niazi Chohfi
e-mail:          ecommerce@niazi.com.br
país:            BR
criado:          06/07/2007
alterado:        22/06/2016
```

```
Contato (ID):    WAH
nome:            Walter Hannemann
e-mail:          infra@ciashop.com.br
país:            BR
criado:          02/02/1998
alterado:        17/04/2013
```

Problemas de segurança e spam também devem ser reportados ao cert.br, <http://cert.br/> (<http://cert.br/>), respectivamente para cert@cert.br (<mailto:cert@cert.br>) e [mail-abuse@cert.br](mailto:abuse@cert.br) (<mailto:mail-abuse@cert.br>).

whois.registro.br (<https://whois.registro.br>) aceita somente consultas diretas. Tipos de consultas são: domínio (.br), titular (entidade), ticket, provedor, contato (ID), bloco CIDR, IP e ASN.

R\$ 97,76

R\$ 97,76

R\$ 97,76

FILTROS APLICADOS

Descrição

Nome do Material (PDM)

TROFÉU, POLIESTIRENO, METALIZADOS À VÁCUO, POLIPROPILENO, 51 CM, PRATEADA, DE ACORDO PROJETO, ESTATUETAS INTERCAMBIÁVEIS TROFÉU

Quantidade total de registros: 1

Registros apresentados: 1 a 1

Identificação da Compra	Número do Item	Modalidade	Código do CATMAT	Item	Unidade de Fornecimento	Quantidade Ofertada	Valor Unitário	Fornecedor	Órgão	UASG	Data da Compra
00210/2016	00015	Pregão	222490	TROFÉU UNIDADE		70	R\$97,76	N. T. LUIZE - EPP	FUNDAÇÃO UNIVERSIDADE DO AMAZONAS	154039 - FUNDAÇÃO UNIVERSIDADE DO AMAZONAS/AM	16/12/2016



Relatório de Cotação: Cotação Rápida 304

Pesquisado em: 11/07/2017 16:16:01 (IP: 177.220.160.106)

ITEM	PREÇOS	VALOR UNIT. (COMPRASNET)	QUANTIDADE	TOTAL	
1) TROFÉU	2	R\$47,95	2 Unidade	R\$47,95	
Preço ComprasNet	Órgão Público		Identificação	Data Licitação	Preço
1	MINISTÉRIO DA DEFESA Comando da Aeronáutica GRUPAMENTO DE APOIO DE BELÉM		NºPregão:72017 / UASG:120628	11/07/2017	R\$47,95
			Média dos Preços Obtidos: R\$47,95		
			Valor Global:	R\$47,95	

Detalhamento dos Itens

Item 1: TROFÉU R\$47,95

Quantidade	Descrição	Observação
2 Unidade	Aquisição de troféu p/ premiação de competição esportiva - med. aprox. 40cm; base maciça em polietileno; corpo em plástico dourado; inclusa gravação do nome da competição em baixo relevo na chapa metálica fixada no troféu	

Preço (ComprasNet) 1: Média das 3 Melhores Propostas Finais **R\$47,95**

Órgão: MINISTERIO DA DEFESA
Comando da Aeronáutica
GRUPAMENTO DE APOIO DE BELÉM

Data: 11/07/2017 10:08

Modalidade: Pregão Eletrônico

SRP: SIM

Objeto: Registro de preços para aquisição futura e eventual de materiais esportivos..

Identificação: NºPregão:72017 / UASG:120628

Descrição: TROFÉU - Aquisição de trofeu p/ premiação de competição esportiva - med. aprox. 40cm; base maciça em polietileno; corpo em plástico dourado; inclusa gravação do nome da competição em baixo relevo na chapa metálica fixada no troféu

Lote/Item: /42

Ata: [Link Ata](#)

Adjudicação: 06/09/2017 02:34

Homologação: 06/09/2017 11:23

Fonte: www.comprasgovernamentais.gov.br

Quantidade: 50

Unidade: UND

UF: PA

CNPJ	RAZÃO SOCIAL DO FORNECEDOR	VALOR DA PROPOSTA FINAL
------	----------------------------	-------------------------

09.472.045/0001-33	MARCOS GOMES BARROSO TROFEUS - ME	R\$47,95
--------------------	-----------------------------------	----------

* FENECEDOR *

Marca: Artsport**Fabricante:** Art Sport Troféus**Modelo:** 260**Descrição:** Aquisição de troféu pr premiação de competição esportiva - med. aprox. 40cm - base maciça em polietileno, corpo em plástico opaco; inclusa graviação do nome da competição em baixo relevo na chapa metálica fixada no troféu**Estado:****Cidade:****Endereço:****Nome de Contato:****Telefone:**

SP

São Paulo

R SAO SILVESTRE, 43

Marcos Gomes Barroso

(11) 2273-7177

0-1.826.424/0001-60 SPORT'S MAGAZINE LTDA - EPP

RS48,00

Marca: VITÓRIA**Fabricante:** VITÓRIA**Modelo:** 501 - 73**Descrição:** Aquisição de troféu pr premiação de competição esportiva - med. aprox. 40cm - base maciça em polietileno, corpo em plástico durado; inclusa graviação do nome da competição em baixo relevo na chapa metálica fixada no troféu**Estado:****Cidade:****Endereço:****Telefone:**

RS

João Pessoa

AV DOM PEDRO I, 404

(83) 3747-6886



Relatório de Cotação: Cotação Rápida 307

Pesquisa concluída no dia 15/02/2018 16:24:55 (IP: 177.220.160.104)

ITEM	PREÇOS	VALOR UNIT. (COMPRASNET)	QUANTIDADE	TOTAL
1) TROFÉU	3	R\$159,45	1 Unidade	R\$159,45

Preço ComprasNet	Órgão Público	Identificação	Data Licitação	Preço
1	MINISTÉRIO DA DEFESA Comando da Aeronáutica GRUPAMENTO DE APOIO DE SÃO JOSÉ DOS CAMPOS	NºPregão:452017 / UASG:120016	27/09/2017	R\$159,45
Média dos Preços Cotação: R\$ 159,45				
Valor Global:				R\$159,45

Detalhamento dos Itens

Item 1: TROFÉU R\$159,45

Quantidade	Descrição	Observação
1 Unidade	Troféu com base medindo 15x15cm, com 10cm de altura e 2mm de espessura, em MDF cor preto liso, envernizado, com placa metálica medindo 7x9cm com uma moldura espelhada contendo a gravação e logotipos personalizado, uma coluna dourada e acima uma estatueta da modalidade. Altura total: 90cm.	
Preço (ComprasNet) 1: Média das 3 Melhores Propostas Finais		R\$159,45
Órgão: MINISTÉRIO DA DEFESA Comando da Aeronáutica GRUPAMENTO DE APOIO DE SÃO JOSÉ DOS CAMPOS		Data: 27/09/2017 11:09 Modalidade: Pregão Eletrônico SRP: SIM
Objeto: Aquisição de camisetas, medalhas e troféus..		Identificação: NºPregão:452017 / UASG:120016 Lote/Item: /52 Ata: Link Ata
Descrição: TROFÉU - Troféu com base medindo 15x15cm, com 10cm de altura e 2mm de espessura, em MDF cor preto liso, envernizado, com placa metálica medindo 7x9cm com uma moldura espelhada contendo a gravação e logotipos personalizado, uma coluna dourada e acima uma estatueta da modalidade. Altura total: 90cm.		Adjudicação: 26/10/2017 14:13 Homologação: 13/11/2017 10:29 Fonte: www.comprasgov.com.br Quantidade: 42 Unidade: UN UF: SP
CatMat: 47805 - TROFEL TROFEL		
CNPJ	RAZÃO SOCIAL DO FORNECEDOR	VALOR DA PROPOSTA FINAL
27.593.146/0001-44 * FVNCEDOR *	PERFIL ESPORTE LTDA - ME	R\$149,50

Marca: Perfil**Fabricante:** Perfil**Modelo:** Troféu**Descrição:** Troféu com base medindo 15x15cm, com 10cm de altura e 2mm de espessura, em MDF cor preto liso, envernizado, com placa metálica medindo 7x9cm com uma moldura espelhada contendo a gravação e logotipos personalizado, uma coluna dourada e acima uma estatueta da modalidade. Altura total: 90cm.**Endereço:**

10.484.402/0001-62 EPS LOGÍSTICA LTDA - ME

R\$150,00

Marca: af**Fabricante:** af**Modelo:** af**Descrição:** Troféu com base medindo 15x15cm, com 10cm de altura e 2mm de espessura, em MDF cor preto liso, envernizado, com placa metálica medindo 7x9cm com uma moldura espelhada contendo a gravação e logotipos personalizado, uma coluna dourada e acima uma estatueta da modalidade. Altura total: 90cm.**Endereço:**

11.730.960/0001-23 ARSENAL BRINDES PERSONALIZADOS LTDA - ME

R\$178,85

Marca: Arsenal**Fabricante:** Arsenal Brindes**Modelo:** Nacional**Descrição:** Troféu com base medindo 15x15cm, com 10cm de altura e 2mm de espessura, em MDF cor preto liso, envernizado, com placa metálica medindo 7x9cm com uma moldura espelhada contendo a gravação e logotipos personalizado, uma coluna dourada e acima uma estatueta da modalidade. Altura total: 90cm.**Estado:****Cidade:****Endereço:****Telefone:****Email:**

PE

São José dos Pinhais

R DEPUTADO LUIS GABRIEL SAMPAIO, 1096

(41) 3079-2589

talantha@contacdebrasil.com.br



Relatório de Cotação: Cotação Rápida 305

Pesquisa concluída no dia 15/02/2018 16:19:11 (IP: 177.220.160.105)

ITEM	VALOR UNIT.	QUANTIDADE	TOTAL
1) TROFEU	R\$293,31	1 Unidade	R\$293,31
PREÇOS (COMPASNET)			
Preço Compasnet			
Órgão Público			
GOVERNO DO ESTADO DE RONDONIA PREFEITURA MUNICIPAL DE BURITIS			
NºPregão:1412017	07/12/2017		R\$293,31
UASG:452286			
Média dos Preços Obtidos: R\$293,31			
		Valor Global:	R\$293,31

Detalhamento dos Itens

Item 1: TROFEU	Quantidade	Descrição	Observação
1	1 Unidade	TROFEU COM 110 CM DE ALTURA com base octonal em polímero metalizado na cor dourado.	

Preço (Compasnet) 1: Média das 3 Melhores Propostas Finais	Orgão: GOVERNO DO ESTADO DE RONDONIA	Objeto: Futura e Eventual Aquisição de Materiais Esportivos:	Descrição: TROFEU - TROFEU COM 110 CM DE ALTURA com base octonal em polímero metalizado na cor dourado.	CatMat: 47805 - TROFEU, TROFEU	Ata: Link Ata	Adjudicação: 18/12/2017 17:00	Homologação: 27/12/2017 14:48	Fonte: www.comprasgovernamentais.gov.br	Quantidade: 10	Unidade: UND	UF: RO
R\$293,31	PREFEITURA MUNICIPAL DE BURITIS										

CNPJ	RAZÃO SOCIAL DO FORNECEDOR	VALOR DA PROPOSTA FINAL
93.577.427/0001-38	N. T. LUIZE - EPP	R\$292,44
	* VENCEDOR *	
	Marca: VITORIA	
	Fabricante: VITORIA	
	Modelo: VITORIA	
	Descrição: TROFEU COM 110 CM DE ALTURA com base octonal em polímero metalizado na cor dourado.	

RAZÃO SOCIAL DO FORNECEDOR

RAZÃO SOCIAL DO FORNECEDOR

CNPJ

VALOR DA PROPOSTA FINAL

Estado: RS
Cidade: São Gabriel
Endereço: R. MARCHELA DEODORO, 570
Telefone: (51) 2637-2091
Email: passarela.poo@ccmafe.com

Estado: RS
Cidade: São Gabriel
Endereço: R. SANTA MARIA, 129
Telefone: (21) 3722-0114
Email: wlm@negocios.com.br

RS392,50

03.655.570/0001-82 ALESSANDRA NUNES LORDES - ME

Marca: JEBBS
Fabricante: JEBBS
Modelo: 1898
Descrição: TROFÉU COM 110 CM DE ALTURA com base opcional em poliuretano metacrilado na cor dourado.

RS294,98

10.497.302/0001-70 W. M. COMERCIO DE ALIMENTOS LTDA - ME

Marca: VITORIA
Fabricante: VITORIA
Modelo: VITORIA
Descrição: TROFÉU COM 110 CM DE ALTURA com base opcional em poliuretano metacrilado na cor dourado.

Endereço:



Relatório de Cotação: Cotação Rápida 306

Pesquisa concluída no dia 15/02/2018 15:20:23 (IP: 177.226.160.106)

ITEM	PREÇOS	VALOR UNIT. (COMPRASNET)	QUANTIDADE	TOTAL	
1) TROFÉU	3	RS370,76	1 Unidade	RS370,76	
Preço ComprasNet	Órgão Público		Identificação	Data Licitação	Preço
1	GOVERNO DO ESTADO DE RONDONIA PREFEITURA MUNICIPAL DE BURITIS		NºPregão:1412017 UASG:452286	07/12/2017	RS370,76
Média dos Preços Obtidos: RS370,76					
Valor Global:				RS370,76	

Detalhamento dos Itens

Item 1: TROFÉU RS370,76

Quantidade	Descrição	Observação
3 Unidade	TROFÉU COM 130 CM DE ALTURA com base octonal em polímero metalizado na cor dourado	
Preço (ComprasNet) 1: Média das 3 Melhores Propostas Finais		RS370,76
Órgão:	GOVERNO DO ESTADO DE RONDONIA PREFEITURA MUNICIPAL DE BURITIS	Data: 07/12/2017 10:04
Objeto:	Futura e Eventual Aquisição de Materiais Esportivos.	Modalidade: Pregão Eletrônico
Descrição:	TROFÉU - TROFÉU COM 130 CM DE ALTURA com base octonal em polímero metalizado na cor dourado	SRP: NÃO
CatMat:	47805 - TROFÉU, TROFEU	Identificação: NºPregão:1412017 / UASG:452286
		Lote/Item: /42
		Ata: Link Ata
		Adjudicação: 18/12/2017 17:00
		Homologação: 27/12/2017 14:48
		Fonte: www.comprasgovernamentais.gov.br
		Quantidade: 10
		Unidade: UND
		UF: RO

CNPJ	RAZÃO SOCIAL DO FORNECEDOR	VALOR DA PROPOSTA FINAL
03.865.570/0001-32 * VENCEDOR *	ALESSANDRA NUNES LORDS - ME	RS370,00
Marca: JEBS		
Fabricante: JEBS		
Modelo: 1893		
Descrição: TROFÉU COM 130 CM DE ALTURA com base octonal em polímero metalizado na cor dourado		

VALOR DA PROPOSTA FINAL

R\$370,96

Email: adm@megsport.com.br

Telefone: (27) 8722-0114

RAZÃO SOCIAL DO FORNECEDOR

32.577.427/0001-38 N. TILUIZE - EPP

Estado: ES
Cidade: Colônia

Endereço: R SANTA MARIA, 129

MARCA: VITÓRIA
FABRICANTE: VITÓRIA
MODELO: VITÓRIA
DESCRIÇÃO: TRAFÉJUCIM 100 CM DE ALTURA com base octonal em polímero metalizado na cor dourado

Email: passarela@ccf.com.br

Telefone: (61) 3521-2091

Endereço: 3 MARCHEL BICHARD, 519

Estado: RS
Cidade: São Sepião do Sul

11.730.960/0001-23 ARSENAL BRINDES PERSONALIZADOS LTDA - ME

R\$371,30

Email: talanthe@contadotrasil.com.br

Telefone: (41) 3079-2589

Endereço: R DEPUTADO LUIS GABRIEL SAMPAIO, 1096

Estado: PR
Cidade: São José dos Pinhais

MARCA: Arsenal
FABRICANTE: Arsenal Brindes
MODELO: Nacional
DESCRIÇÃO: TRAFÉJUCIM 110 CM DE ALTURA com base octonal em polímero metalizado na cor dourado



BUSCAR



CARRINHO 0 itens R\$0,00

ARTESANATO AUXILIARES PARA PINTURA

Verniz Acrílico Brilhante 500ml - Acrilex



por: R\$ 32,50 /unidade(s)

Quantidade: 0

COMPRAR

Descrição

Aplicações: Para proteção contra gordura, pó e contaminação ambiental quando aplicados em telas e trabalhos de artesanato em geral, Sobre tinta a óleo, acrílicas e artesanais, depois que estejam totalmente secos. Misturado diretamente com tintas acrílicas, proporcionam efeito de luminosidade, brilho e profundidade às cores.

Arquitetura de segunda a sexta das 09:30 às 17:30

Dúvidas frequentes

- comprar
- acompanhe seu pedido
- prazo de entrega
- política de devolução
- segurança na compra
- política de privacidade

Nome

Email

Armarinhos Santa Cecília Ltda | CNPJ: 61.069.639/0001-18

Visite nossa loja na região da 25 de Março
Rua Cavalheiro Basílio Jafet, 107 - São Paulo/SP
(continuação da Ladeira Porto Geral)



Formas de pagamento aceitas:



Os preços e as condições de pagamento apresentadas na loja virtual não valem para nossa loja física e podem sofrer alterações sem aviso prévio. Vendas com cartão de crédito sujeitas a análise e confirmação de dados.



<https://registro.br>

[\(HTTP://NIC.BR/IMPrensa/\)](http://NIC.BR/IMPrensa/)

IMPrensa

[\(rss-br.xml\)](#)
[ACESSAR CONTA \(/2/login\)](#)
[Home \(/\)](#) ▶ [Tecnologia \(/tecnologia\)](#) ▶ [Ferramentas \(/tecnologia/ferramentas.html\)](#) ▶ **Whois**

Whois

armarinhosantacecilia.com.br
[CONSULTAR](#)

Para resultados com informações de contato clique aqui. ()

Copyright © NIC.br

A utilização dos dados abaixo é permitida somente conforme descrito no Termo de Uso em <https://registro.br/termo> (<https://registro.br/termo>), sendo proibida a sua distribuição, comercialização ou reprodução, em particular para fins publicitários ou propósitos similares.

2018-02-14 14:24:29 (BRST -02:00)

Modo Clássico ()

```

dominio:      armarinhosantacecilia.com.br
titular:      Amarinhos Santa Cecilia Ltda.
documento:    61.069.639/0001-18
responsável:  Omar Hajjar
país:         BR
c-titular:    OMH10
c-admin:      OMH10
c-técnico:    JDN19
c-cobrança:   OMH10
servidor DNS: ns1.datacenter1.com.br
status DNS:   11/02/2018 AA
último AA:    11/02/2018
servidor DNS: ns3.datacenter1.com.br
status DNS:   11/02/2018 AA
último AA:    11/02/2018
criado:       16/08/2004 #1768870
alterado:     18/07/2015
expiração:    16/08/2025
status:       Publicado
  
```

```

Contato (ID): OMH10
nome:         OMAR HAJJAR
e-mail:       omarha@uol.com.br
país:         BR
criado:       02/09/2005
alterado:     02/09/2005
  
```

```

Contato (ID): JDN19
nome:         João Daysuke Nagao
e-mail:       .daysuke@lojcomm.com.br
país:         BR
criado:       24/01/2000
alterado:     22/11/2010
  
```

Problemas de segurança e spam também devem ser reportados ao cert.br, <http://cert.br/> (<http://cert.br/>), respectivamente para cert@cert.br (<mailto:cert@cert.br>) e mail-abuse@cert.br (<mailto:mail-abuse@cert.br>).

whois.registro.br (<https://whois.registro.br>) aceita somente consultas diretas. Tipos de consultas são: dominio (.br), titular (entidade), ticket, provedor, contato (ID), bloco CIDR, IP e ASN.



O que você está procurando...



FALE CONOSCO



MEUS PEDIDOS



MEU CARRINHO



VEJA TODA L.O.A



MADERA



BISCUIT



SEPARADOR



FOLHA DE PAPEL



TELA PARA TINTA



TINTA



PINCEIS



DESENHOS



MARCAS



CORTE

Home > Auxiliares para Pintura > Verniz

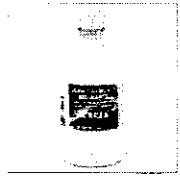

Verniz Acrílico Brilhante Acrilex 500 ml

(2 Avaliações)

Respostas

Ver mais

~~R\$ 37,76~~

R\$ 35,49

R\$ 33,72 À vista no boleto bancário com 5% de desconto
= Parcelamento

Selecione uma quantidade

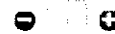

adicionar ao carrinho

Consultar frete para sua região?

CEP: 00000-000



Novo seu CEP

QUE COMPROU, COMPROU TAMBÉM



Base Acrilica para Artesanato Acrilex 250 ml

(9)

~~R\$ 11,60~~ **R\$ 10,90**
R\$ 10,36 À vista no Boleto

Tinta PVA Fosca para Artesanato Acrilex 250 ml

(8)

~~R\$ 10,60~~ **R\$ 9,96**
R\$ 9,46 À vista no Boleto



Tinta PVA True Colors 500 ml

(40)

~~R\$ 16,80~~ **R\$ 12,72**
R\$ 12,08 À vista no Boleto

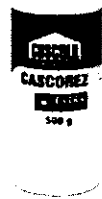

Cola Cascorez Extra 500 gramas

(15)

R\$ 15,70
R\$ 14,91 À vista no Boleto

 (https://registro.br)
(http://nic.br)



IMPrensa
(HTTP://NIC.BR/IMPrensa/)

(/rss-
br.xml)

ACESSAR CONTA (/2/login)

Home (/) ▶ Tecnologia (/tecnologia) ▶ Ferramentas (/tecnologia/ferramentas.html) ▶ **Whois**

Whois

casadaarte.com.br

CONSULTAR

Para resultados com informações de contato clique aqui. ()

Copyright © NIC.br

A utilização dos dados abaixo é permitida somente conforme descrito no Termo de Uso em <https://registro.br/termo> (<https://registro.br/termo>), sendo proibida a sua distribuição, comercialização ou reprodução, em particular para fins publicitários ou propósitos similares.

2018-02-14 14:23:41 (BRST -02:00)

Modo Clássico ()

domínio: casadaarte.com.br
 titular: BOULEVARD DAS ARTES COM. DE MAT. ARTISTICOS LTDA
 documento: 10.256.932/0001-53
 responsável: ANA CAROLINA GUARALDO BASIC
 país: BR
 c-titular: ACGBA19
 c-admin: ACGBA19
 c-técnico: ACGBA19
 c-cobrança: ACGBA19
 servidor DNS: ns1.locaweb.com.br
 status DNS: 14/02/2018 AA
 último AA: 14/02/2018
 servidor DNS: ns2.locaweb.com.br
 status DNS: 14/02/2018 AA
 último AA: 14/02/2018
 servidor DNS: ns3.locaweb.com.br
 status DNS: 14/02/2018 AA
 último AA: 14/02/2018
 criado: 24/08/1999 #191752
 alterado: 18/07/2014
 expiração: 24/08/2021
 status: Publicado

Contato (ID): ACGBA19
 nome: Ana Carolina Guaraldo Basic
 e-mail: caroldaarte@casadaarte.com.br
 país: BR
 criado: 16/07/2014
 alterado: 21/03/2017

Problemas de segurança e spam também devem ser reportados ao cert.br, <http://cert.br/> (<http://cert.br/>), respectivamente para cert@cert.br (<mailto:cert@cert.br>) e mail-abuse@cert.br (<mailto:mail-abuse@cert.br>).

whois.registro.br (<https://whois.registro.br>) aceita somente consultas diretas. Tipos de consultas são: domínio (.br), titular (entidade), ticket, provedor, contato (ID), bloco CIDR, IP e ASN.

Ola visitante, bem vindo! Faça seu login aqui. (/login) Atendimento (/Institucional/ fale conosco) Quem somos (/Institucional/sobre nos) Meus pedidos (/account/orders)

Mansaodasartes (Http://www.Mansaodasartes.Com.Br) Auxiliares (Http://www.Mansaodasartes.Com.Br/Auxiliares) Verniz (Http://www.Mansaodasartes.Com.Br/Auxiliares/Verniz)

CARRINHO

Carrinho
R\$ 0,00
(/checkout#/cart)

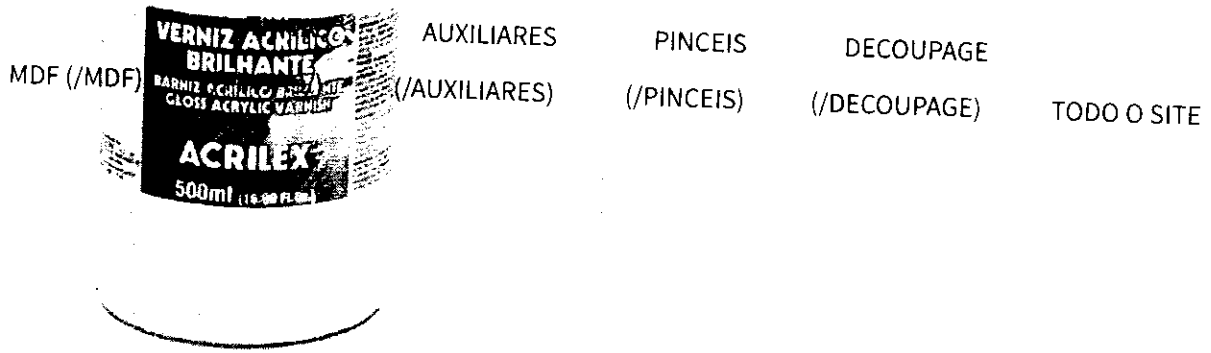

(http://mansaodasartes.vteximg.com.br/arquivos/ids/155602-1000-1000/15050_Verniz-Acrilico-Brilhante-500ml.jpg?v=636437646891130000)

Verniz Acrílico Brilhante 500ml Acrilex

Verniz Acrílico Brilhante à base de água, indicado para dar acabamento brilhante em pinturas artísticas.

total da compra:

R\$ 32,90

em até 4x sem juros
no cartão

0 1 0

COMPRAR

<https://registro.br><http://nic.br>

IMPrensa

[\(HTTP://NIC.BR/IMPrensa/\)](http://NIC.BR/IMPrensa/)[\(/rss-br.xml\)](#)[ACESSAR CONTA \(/2/login\)](#)[Home \(/\)](#) ▶ [Tecnologia \(/tecnologia\)](#) ▶ [Ferramentas \(/tecnologia/ferramentas.html\)](#) ▶ **Whois**

Whois

mansaodasartes.com.br

[CONSULTAR](#)

Para resultados com informações de contato clique aqui. ()

Copyright © NIC.br

A utilização dos dados abaixo é permitida somente conforme descrito no [Termo de Uso](https://registro.br/termo) em <https://registro.br/termo> (<https://registro.br/termo>), sendo proibida a sua distribuição, comercialização ou reprodução, em particular para fins publicitários ou propósitos similares.

2018-02-14 14:22:57 (BRST -02:00)

Modo Clássico ()

domínio: mansaodasartes.com.br
titular: Mansao das artes LTDA - ME
documento: 09.408.880/0001-04
responsável: Jane Dantas dos Santos Gianna
país: BR
c-titular: MDALM2
c-admin: MDALM2
c-técnico: RAJAK
c-cobrança: MDALM2
servidor DNS: ns2.md-4.webhostbox.net
status DNS: 14/02/2018 AA
último AA: 14/02/2018
servidor DNS: ns1.md-4.webhostbox.net
status DNS: 14/02/2018 AA
último AA: 14/02/2018
saci: yes
criado: 23/10/2011 #8959149
alterado: 29/11/2017
expiração: 23/10/2021
status: Publicado

Contato (ID): MDALM2
nome: Mansão das Artes Ltda Me
e-mail: mansaodasartes@gmail.com
país: BR
criado: 03/08/2011
alterado: 03/08/2011

Contato (ID): RAJAK
nome: RAFAEL JAKUBOWSKI
e-mail: rafaeljk@sandersdigital.com.br
país: BR
criado: 30/06/2008
alterado: 22/07/2015

Problemas de segurança e spam também devem ser reportados ao cert.br, <http://cert.br/> (<http://cert.br/>), respectivamente para cert@cert.br (<mailto:cert@cert.br>) e abuse@cert.br (<mailto:abuse@cert.br>).

whois.registro.br (<https://whois.registro.br>) aceita somente consultas diretas. Tipos de consultas são: domínio (.br), titular (entidade), ticket, provedor, contato (ID), bloco CIDR, IP e ASN.



Relatório de Cotação: Cotação Rápida 301

Projeção concluída no dia 14/07/2018 14:42:47 (IP: 177.220.140.106)

ITEM	VALOR UNIT. (COMPRASNET)	QUANTIDADE	TOTAL
1) TINTA ARTISTICA	R\$25,66	2	R\$25,66
Valor Global: R\$25,66			

Média dos Preços Obtidos: R\$25,66

Preço ComprasNet	Orgão Público	Identificação	Data Licitação	Preço
	Fundação de Atendimento Socioeducativo do PARA - FASEPA	Nº Pregão 302017	16/11/2017	R\$25,66
		UASG 925609		

Detalhamento dos Itens

Item 1 TINTA ARTISTICA R\$25,66

Quantidade	Descrição	Observação
1 Unidade	VERNIZ P/ POLIMENTO, INCOLOR, LATA O/ 900ML	

Preço (ComprasNet) 1: Média das 3 Melhores Propostas Finais R\$25,66

Orgão: Fundação de Atendimento Socioeducativo do PARA - FASEPA

Objeto: Aquisição de materiais de consumo (lateral Pedagógico (Teatro, Música e Dança) e outros) para atender as atividades de Arte, Cultural, Esporte e Lazer das Unidades da FASEPA, nos eventos: Mascar, Contort e quantidades e designações descritas neste Termo de Referência.

Descrição: TINTA ARTISTICA - VERNIZ P/ POLIMENTO, INCOLOR, LATA O/ 900ML

CatMat: 45063 - TINTA ARTISTICA, TINTA ARTISTICA

Fonte: www.comprasgovernamentais.gov.br

Quantidade: 1

Unidade: LATA

UF: PA

CNPJ: RAZÃO SOCIAL DO FORNECEDOR

18.988.961/0001-11 M.S. DA LUZ COM. E SERV.

Marca: VELOZ

Fabricante: VELOZ

Modelo: VELOZ

Descrição: VERNIZ P/ POLIMENTO, INCOLOR, LATA O/ 900ML

R\$10,00

VALOR DA PROPOSTA FINAL

RAZÃO SOCIAL DO FORNECEDOR

RAZÃO SOCIAL DO FORNECEDOR

CNPJ

VALOR DA PROPOSTA FINAL

10.459.614/0001-90 J R ALVES COSTA EIRELI - ME

* Fornecedor *

Email: mayara_lz1988@gmail.com

Telefone: (11) 3281-8726

Nome de Contato: MAYARA SOUSA DA LUZ

Endereço: TV MÉDIA 1281

Cidade: Franca/SP

UF:

R\$41,53

10.459.614/0001-90 J R ALVES COSTA EIRELI - ME

* Fornecedor *

Email: mayara_lz1988@gmail.com

Telefone: (11) 3281-8726

Nome de Contato: MAYARA SOUSA DA LUZ

Endereço: TV MÉDIA 1281

Cidade: Franca/SP

UF:

Marca: acm
Fabricante: acm
Modelo: acm
Descrição: VERMILH. POLIMENTO, INCOLOR, LATA C/ 900ML

Telefone: (91) 092770746

Endereço: AV. INGLEZ DE OLIVEIRA, 1185

Email: jba@vespoc.com

JPBA@VESPOC.COM



SCRAPBOOK, vernizes, verniz, acrílico

Digite o nome do papel, tipo do papel, tamanho...



CAMEO 3 - DVD Curso Silhouette | **R\$ 1.790,00** Confira!



Verniz Acrilex Fosco

Disponibilidade: Em estoque

Referência: vrn01

Modelo/Marca: Verniz Acrilex

R\$ 25,80

em até 6x de R\$ 4,30 sem juros ou em até 12x de R\$ 2,52 no cartão ou R\$ 25,03 à vista com 3% desconto

COMPRAR

<https://registro.br>[\(HTTP://NIC.BR/IMPrensa/\)](http://NIC.BR/IMPrensa/)

IMPrensa

[\(rss-br.xml\)](#)[ACESSAR CONTA \(/2/login\)](#)[Home \(/\)](#) » [Tecnologia \(/tecnologia\)](#) » [Ferramentas \(/tecnologia/ferramentas.html\)](#) » **Whois**

Whois

lavoropapeis.com.br

CONSULTAR

Para resultados com informações de contato clique aqui. ()

Copyright © NIC.br

A utilização dos dados abaixo é permitida somente conforme descrito no Termo de Uso em <https://registro.br/termo> (<https://registro.br/termo>), sendo proibida a sua distribuição, comercialização ou reprodução, em particular para fins publicitários ou propósitos similares.

2018-02-14 14:46:47 (-02 -02:00)

Modo Classico ()

domínio: lavoropapeis.com.br
titular: ANTONIO CELSO CHIUMMO COMERCIO DE PAPEIS - ME
documento: 12.571.679/0001-58
responsável: ANTONIO CELSO CHIUMMO COMERCIO DE PAPEIS
país: BR
c-titular: LAVPA
c-admin: ACCCP4
c-técnico: JWDCL2
c-cobrança: ACCCP4
servidor DNS: ns1.lavoropapeis.com.br 162.242.235.128
status DNS: 11/02/2018 AA
último AA: 11/02/2018
servidor DNS: ns2.lavoropapeis.com.br 162.242.219.22
status DNS: 11/02/2018 AA
último AA: 11/02/2018
saci: yes
criado: 04/03/2011 #8010979
alterado: 02/09/2016
expiração: 04/03/2019
status: Publicado

Contato (ID): LAVPA
nome: LUIZ AURÉLIO VIAPIANA PAES
e-mail: luis@premierbusinessbrasil.com.br
país: BR
criado: 16/07/2012
alterado: 10/06/2013

Contato (ID): ACCCP4
nome: Antonio Celso Chiummo Comercio de Papéis
e-mail: contato@lavoropapeis.com.br
país: BR
criado: 02/02/2015
alterado: 02/02/2015

Contato (ID): JWDCL2
nome: Jg Web Desenvolvimento e Criacao Ltda
e-mail: contato@jgweb.com.br
país: BR
criado: 04/10/2010
alterado: 14/03/2017

Problemas de segurança e spam também devem ser reportados ao cert.br, <http://cert.br> (<http://cert.br>), respectivamente para cert@cert.br (<mailto:cert@cert.br>) e mail-



VEJA TODA LOJA



Verniz Acrifix Fosco Acrilex 300 ml

(18 Avaliações)

ACRILEX

Ver mais

R\$ 27,65

R\$ 25,99

R\$ 24,69 À vista no boleto bancário com 5% de desconto
+ Parcelamento

Home (/) ▶ Tecnologia (/tecnologia) ▶ Ferramentas (/tecnologia/ferramentas.html) ▶ Whois

Whois

casadaarte.com.br

CONSULTAR

Para resultados com informações de contato clique aqui. ()

Copyright © NIC.br

A utilização dos dados abaixo é permitida somente conforme descrito no Termo de Uso em <https://registro.br/termo> (<https://registro.br/termo>), sendo proibida a sua distribuição, comercialização ou reprodução, em particular para fins publicitários ou propósitos similares.

2018-02-14 14:47:28 (BRST -02:00)

Modo Clássico ()

domínio: casadaarte.com.br
titular: BOULEVARD DAS ARTES COM. DE MAT. ARTISTICOS LTDA
documento: 10.256.932/0001-53
responsável: ANA CAROLINA GUARALDO BASIC
país: BR
c-titular: ACGBA19
c-admin: ACGBA19
c-técnico: ACGBA19
c-cobrança: ACGBA19
servidor DNS: ns1.locaweb.com.br
status DNS: 14/02/2018 AA
último AA: 14/02/2018
servidor DNS: ns2.locaweb.com.br
status DNS: 14/02/2018 AA
último AA: 14/02/2018
servidor DNS: ns3.locaweb.com.br
status DNS: 14/02/2018 AA
último AA: 14/02/2018
criado: 24/08/1999 #191752
alterado: 18/07/2014
expiração: 24/08/2021
status: Publicado

Contato (ID): ACGBA19
nome: Ana Carolina Guaraldo Basic
e-mail: caroldaarte@casadaarte.com.br
país: BR
criado: 16/07/2014
alterado: 21/03/2017

Problemas de segurança e spam também devem ser reportados ao cert.br, <http://cert.br/> (<http://cert.br/>), respectivamente para cert@cert.br (<mailto:cert@cert.br>) e mail-abuse@cert.br (<mailto:mail-abuse@cert.br>).

whois.registro.br (<https://whois.registro.br>) aceita somente consultas diretas. Tipos de consultas são: domínio (.br), titular (entidade), ticket, provedor, contato (ID), bloco CIDR, IP e ASN.

Artes & Pintura

Destaque

Acessórios para Artesanato

Folhas em EVA

Placas Foam

Telas / Paletas para Pintura

Seções

Acessórios para Artesanato

Adesivos

Adesivos de Parede

Argilas

Bauçgas

Blocos Técnicos



Veja mais produtos da Acrilex

Spray acrílix fosco (verniz) 10972 Acrilex LT 1 UN

Código: 706400

Por: R\$ **26,30**

Quantidade: 1

Disponível em Site / Televidas / Lojas

Veja Sembrés

★★★★★ (2 avaliações)

Adicionar ao Carrinho

Compra Rápida

<https://registro.br>[\(HTTP://NIC.BR/IMPRESA/\)](http://NIC.BR/IMPRESA/)

IMPRESA

[\(/rss-br.xml\)](#)[ACESSAR CONTA \(/2/login\)](#)[Home \(/\)](#) ▶ [Tecnologia \(/tecnologia\)](#) ▶ [Ferramentas \(/tecnologia/ferramentas.html\)](#) ▶ **Whois**

Whois

kalunga.com.br

[CONSULTAR](#)

Para resultados com informações de contato clique aqui. ()

Copyright © NIC.br

A utilização dos dados abaixo é permitida somente conforme descrito no Termo de Uso em <https://registro.br/termo> (<https://registro.br/termo>), sendo proibida a sua distribuição, comercialização ou reprodução, em particular para fins publicitários ou propósitos similares.

2018-02-14 14:50:40 (BRST -02:00)

Modo Clássico ()

dominio: kalunga.com.br
titular: KALUNGA COMERCIO E INDUSTRIA GRAFICA LTDA
documento: 43.283.811/0001-50
responsável: Paulo Garcia
país: BR
c-titular: GJS2
c-admin: GJS2
c-técnico: PBK7
c-cobrança: GJS2
servidor DNS: ns1.kalunga.com.br 200.196.254.144
status DNS: 12/02/2018 AA
último AA: 12/02/2018
servidor DNS: ns2.kalunga.com.br 200.196.254.145
status DNS: 12/02/2018 AA
último AA: 12/02/2018
criado: 17/04/1997 #36909
alterado: 11/01/2017
expiração: 17/04/2020
status: Publicado

Contato (ID): GJS2
nome: Edmilson Bertoni da Gama
e-mail: edmilson@kasolution.com.br
país: BR
criado: 16/03/1998
alterado: 18/01/2008

Contato (ID): PBK7
nome: Phillip Blanski Kim
e-mail: kim@kalunga.com.br
país: BR
criado: 22/08/2005
alterado: 02/09/2016

Problemas de segurança e spam também devem ser reportados ao cert.br, <http://cert.br/> (<http://cert.br/>), respectivamente para cert@cert.br (<mailto:cert@cert.br>) e abuse@cert.br (<mailto:mail-abuse@cert.br>).

whois.registro.br (<https://whois.registro.br>) aceita somente consultas diretas. Tipos de consultas são: dominio (.br), titular (entidade), ticket, provedor, contato (ID), bloco CIDR, IP e ASN.



VERNIZ SPRAY GLITTER DOURADO TOKE E CRIE - 125ML

(Avalie agora!)

por: **R\$ 48,00**

[Ver mais opções](#)

Verniz Spray Glitter Dourado Toke e Crie - 125ml

Verniz em spray com glitter para aplicações nas mais diversas superfícies como papel, madeira, plástico e tudo mais que você quiser!

[\[+\] Leia mais](#)

Quantidade

1



Conheça mais sobre o produto

DESCRIÇÃO

Verniz Spray Glitter Dourado TEC - 125ml

Verniz em spray com glitter para aplicações nas mais diversas superfícies como papel, madeira, plástico e tudo mais que você quiser!

Fabricante: Toke e Crie

Avaliações do Produto

 (https://registro.br)
(http://nic.br)

IMPRENSA
(HTTP://NIC.BR/IMPRENSA/)
(/rss-
br.xml)

ACESSAR CONTA (/2/login)

Home (/) ▶ Tecnologia (/tecnologia) ▶ Ferramentas (/tecnologia/ferramentas.html) ▶ Whois

Whois

bazarhorizonte.com.br

CONSULTAR

Para resultados com informações de contato clique aqui. ()

Copyright © NIC.br

A utilização dos dados abaixo é permitida somente conforme descrito no Termo de Uso em <https://registro.br/termo> (<https://registro.br/termo>), sendo proibida a sua distribuição, comercialização ou reprodução, em particular para fins publicitários ou propósitos similares.

2018-02-14 14:55:24 (BRST -02:00)

Modo Clássico ()

domínio: bazarhorizonte.com.br
titular: Bazar e Papelaria Horizonte Ltda
documento: 44.913.721/0001-68
responsável: Fabio Resende
país: BR
c-titular: FAR229
c-admin: FAR229
c-técnico: JDN19
c-cobrança: FAR229
servidor DNS: d.sec.dns.br
status DNS: 14/02/2018 AA
último AA: 14/02/2018
servidor DNS: e.sec.dns.br
status DNS: 14/02/2018 AA
último AA: 14/02/2018
registro DS: 60104 RSASHA1 0042C6605B08E3F243744860BCC71794739C3840
status DS: 14/02/2018 DSOK
último OK: 14/02/2018
criado: 12/09/2002 #962515
alterado: 29/01/2016
expiração: 12/09/2018
status: Publicado

Contato (ID): FAR229
nome: Fabio Resende
e-mail: fabioresende@bazarhorizonte.com.br
país: BR
criado: 15/07/2002
alterado: 02/12/2013

Contato (ID): JDN19
nome: João Daysuke Nagao
e-mail: daysuke@lojcomm.com.br
país: BR
criado: 24/01/2000
alterado: 22/11/2010

Problemas de segurança e spam também devem ser reportados ao cert.br, <http://cert.br/> (<http://cert.br/>), respectivamente para cert@cert.br (<mailto:cert@cert.br>) e abuse@cert.br (<mailto:abuse@cert.br>).

whois.registro.br (<https://whois.registro.br>) aceita somente consultas diretas. Tipos de consultas são: domínio (.br), titular (entidade), ticket, provedor, contato (ID), bloco CIDR, IP e ASN.

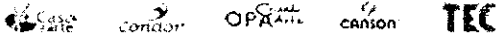

O que você está procurando?



FALE CONOSCO

MEUS PEDIDOS

MEU LARRINHO



VEJA TODA LOJA



MADERA



BISCUIT



SCRAPBOOKING



PATCHWORK



DECUPAGE



TINTAS



PINCEIS



DESENHOS



MARCAS



OUTLET

Home Auxiliares para Pintura Verniz

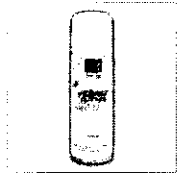

Veniz Spray com Glitter Toke e Crie 125 ml - CO006 Prata

(2 Avaliações)

BOLETO BANCÁRIO

Ver mais

~~R\$ 55,00~~

R\$ 51,70

R\$ 49,12 A vista no boleto bancário com 5% de desconto + Parcelamento

Selecione uma quantidade



adicionar ao carrinho

Consultar frete para sua região?

CEP



[Não sei meu CEP](#)

QUEM COMPROU, COMPROU TAMBÉM



Folha para Scrapbook Dupla Face Disney Toke e Crie Princesinha Sofia 1 Cenário e Bandeirolas - 19342 - SDFD048

~~R\$ 4,00~~ **R\$ 3,76**

R\$ 3,57 A vista no Boleto



Verniz Vidro Crystal Acrilex 100 ml

(19)

~~R\$ 26,80~~ **R\$ 27,07**

R\$ 25,72 A vista no Boleto



Verniz Spray Glitter Ouro Toke e Crie 125 ml - Cod. CO005

~~R\$ 55,00~~ **R\$ 51,70**

R\$ 49,12 A vista no Boleto



Folha para ScrapBook Dupla Face Disney Toke e Crie Frozen 1 Cenário e Bandeirolas - 19336 - SDFD042

~~R\$ 4,00~~ **R\$ 3,76**

R\$ 3,57 A vista no Boleto

[\(https://registro.br/\)](https://registro.br/)
[\(http://nic.br/\)](http://nic.br/)

IMPrensa
[\(HTTP://NIC.BR/IMPrensa/\)](http://NIC.BR/IMPrensa/)
[\(/rss-br.xml\)](#)
[ACESSAR CONTA \(/2/login\)](#)
[Home \(/\)](#) ▶ [Tecnologia \(/tecnologia\)](#) ▶ [Ferramentas \(/tecnologia/ferramentas.html\)](#) ▶ **Whois**

Whois

casadaarte.com.br

CONSULTAR

Para resultados com informações de contato clique aqui. ()

Copyright © NIC.br

 A utilização dos dados abaixo é permitida somente conforme descrito no Termo de Uso em <https://registro.br/termo> (<https://registro.br/termo>), sendo proibida a sua distribuição, comercialização ou reprodução, em particular para fins publicitários ou propósitos similares.

2018-02-14 14:55:14 (BRST -02:00)

Modo Clássico ()

```

domínio:          casadaarte.com.br
titular:         BOULEVARD DAS ARTES COM. DE MAT. ARTISTICOS LTDA
documento:       10.256.932/0001-53
responsável:    ANA CAROLINA GUARALDO BASIC
país:           BR
c-titular:      ACGBA19
c-admin:       ACGBA19
c-técnico:     ACGBA19
c-cobrança:    ACGBA19
servidor DNS:  ns1.locaweb.com.br
status DNS:   14/02/2018 AA
último AA:    14/02/2018
servidor DNS:  ns2.locaweb.com.br
status DNS:   14/02/2018 AA
último AA:    14/02/2018
servidor DNS:  ns3.locaweb.com.br
status DNS:   14/02/2018 AA
último AA:    14/02/2018
criado:        24/08/1999 #191752
alterado:      18/07/2014
expiração:     24/08/2021
status:        Publicado
  
```

```

Contato (ID):   ACGBA19
nome:          Ana Carolina Guaraldo Basic
e-mail:        caroldaarte@casadaarte.com.br
país:         BR
criado:        16/07/2014
alterado:      21/03/2017
  
```

 Problemas de segurança e spam também devem ser reportados ao cert.br, <http://cert.br/> (<http://cert.br/>), respectivamente para cert@cert.br (<mailto:cert@cert.br>) e [mail-abuse@cert.br](mailto:abuse@cert.br) (<mailto:mail-abuse@cert.br>).

 whois.registro.br (<https://whois.registro.br>) aceita somente consultas diretas. Tipos de consultas são: domínio (.br), titular (entidade), ticket, provedor, contato (ID), bloco CIDR, IP e ASN.



Material para Desenho, Pintura e Artesanato

Seja bem-vindo. Já é cadastrado?

SAC (41) 3233-4332

Meu caminho

Search bar with magnifying glass icon



Itens: 0 R\$ 0,00

Navegue pelos departamentos

- A Grafitti
- Dúvidas
- Como Chegar
- Contato

GrafittiArtes > Tintas > Tintas > Verniz

Imagens

Verniz Glitter Dourado 125 ml Ref.7004-CO0 Toke e Crie

TOKE E CRIE

7898482346081

Por: **R\$ 51,90**
ou 2x de R\$ 25,95

Tweet Curtir 0

Calcule aqui o seu prazo de entrega

Opções de Parcelamento



Detalhes

Verniz em spray com glitter par aplicação nas mais diversas superfícies como papel, madeira, plástico etc.

Produtos Relacionados



Furador Gigante Flor Hélice
Ref.10997-FGA52 Toke e Crie

Por: **R\$ 37,95**



Furador Extra Gigante Flor
Hélice Ref.9857-FEGA020 Toke e Crie

Por: **R\$ 61,80**

3x R\$ 20,60 sem juros



Veja Mais:

- TOKE E CRIE
- Furadores

Veja Mais:

- TOKE E CRIE



<https://registro.br>
<http://nic.br>

[\(HTTP://NIC.BR/IMPRESA/\)](http://NIC.BR/IMPRESA/)

IMPRESA

[\(/rss-br.xml\)](#)
[ACESSAR CONTA \(/2/login\)](#)
[Home \(/\)](#) ▶ [Tecnologia \(/tecnologia\)](#) ▶ [Ferramentas \(/tecnologia/ferramentas.html\)](#) ▶ **Whois**

Whois

grafittiartes.com.br

CONSULTAR

Para resultados com informações de contato clique aqui. ()

Copyright © NIC.br

A utilização dos dados abaixo é permitida somente conforme descrito no Termo de Uso em <https://registro.br/termo> (<https://registro.br/termo>), sendo proibida a sua distribuição, comercialização ou reprodução, em particular para fins publicitários ou propositos similares.

2018-02-14 14:56:45 (BRST -02:00)

Modo Clássico ()

```

dominio:          grafittiartes.com.br
titular:          Grafitti Comércio Materiais Artes Gráficas Ltda
documento:        76.461.953/0001-19
responsável:      Marcos Crocoli Amorim
país:             BR
c-titular:        MACAM857
c-admin:          TWI6
c-técnico:        THNBL
c-cobrança:       TWI6
servidor DNS:     a.sec.dns.br
status DNS:       11/02/2018 AA
último AA:        11/02/2018
servidor DNS:     c.sec.dns.br
status DNS:       11/02/2018 AA
último AA:        11/02/2018
registro DS:      38872 RSASHA1 D4300CABBA3EBBDEF04BB6CDE3FA2E6EFE171E89
status DS:        11/02/2018 DSOK
último OK:        11/02/2018
criado:           26/10/2006 #3162461
alterado:         04/10/2017
expiração:        26/10/2026
status:           Publicado
  
```

```

Contato (ID):     MACAM857
nome:             Marcos Crocoli Amorim
e-mail:           mrcrocoli@hotmail.com
país:             BR
criado:           17/08/2016
alterado:         29/09/2016
  
```

```

Contato (ID):     THNBL
nome:             The New Black
e-mail:           contato@tnb.studio
país:             BR
criado:           09/06/2014
alterado:         30/10/2017
  
```

```

Contato (ID):     TWI6
nome:             Turbo Web Internet
e-mail:           financeiro@turbsite.com.br
país:             BR
criado:           18/08/2004
alterado:         20/05/2015
  
```



O que você está procurando?



Não perca seu carrinho e continue a compra em qualquer dispositivo

Faça seu login Não, obrigado

- Aglulhas
- Armarinhos Botões e Ziper
- Barbantes
- Bordados e Viés
- Croché e Tricô
- Fitas e Laços
- Lãs e Fios
- Linhas Bordar
- Linhas Costura
- Meia de S e Biscuit
- Tecido
- Embalagens
- Decoupage

Menu de produtos

- NOVIDADES
- PASCOA
- Saldão
- Aglulha De Mão e para Bordar
- Aglulha Maquina Groz Beckert
- Aglulha Para Croché
- Aglulha para Croché Tunisiana
- Aglulha Para Ponto Russo
- Aglulhas Para Tricô
- Aglulhas Schmetz | Janome
- Aglulhas Singer Domestica
- Aglulhas Singer Industrial
- Aglulhas Singer para Bordados
- Aglulhas Singer Ponto Ajour
- Aglulheiros e Alfinetes
- Aplicações Brimon
- Aplicues e Adesivos
- Argolas | Enfeites e Fivelas
- Aviamentos & Armarinhos
- Balancim
- Barbante Para Croché
- Barra Bordada | Barrado Pronto
- Base de Corte e Réguas
- Bastidor Para Bordar
- Biscuit
- Bojos
- Bolsa e Porta Agulha
- Bordados & Passa Fita
- Botões
- Brocal, Gliter, Flocar
- Caçetas Para Tecido
- Clover
- Cola Para Artesanato
- Compasso de Corte
- Confeccões
- Corante para Tingimento
- Cordões, Cadarços e Vivo
- Cordonê e Fio Encerado
- Cortador Circular e Refil
- Decoupage
- Durex
- Eberle
- Elásticos
- Embalagens Presente
- Entretelas | Colarinhos
- Escolar
- Etiquetas e Etiquetadora
- EVA
- Expositores & Display
- Faz Viés & Faz Pompom
- Feltragem
- Feltro
- Ferramentas Para Scrapbook
- Fio de Malha
- Fio Overlok
- Fita Crepe e Fita Espuma
- Fita para Empacotamento
- Fitas De Cetim

Viés Aberto Marilda Cores Lisas 35mm - 20 Metros

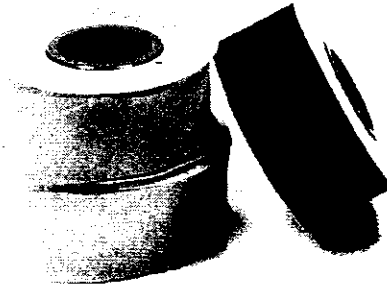

Avalie o produto:



Viés Aberto Marilda Cores Lisas
 Contém: 1 unidade
 Largura: 35mm
 Comprimento: 20 metros
 Composição: 70% Poliéster / 30% Algodão

Viés aberto que proporciona melhor arremate para acabamentos em confeccões de roupas, artesanato e artigos diversos. Feito com tecido próprio para lavar e não encolher adaptando-se facilmente a qualquer tipo de tecido. Experimente utilizar junto com a coleção Marilda de Matelassé Bordados e Passa Fitas.

Fabricante: Marilda

a partir de: R\$ 9,10 / unidade

VIÉS ABERTO LISO:

Escolha sua opção

- DEIXAR UMA PERGUNTA AO LOJISTA
- ACHOU MAIS BARATO?

SELECIONE AS QUANTIDADES DESEJADAS DE CADA ITEM E CLIQUE EM COMPRAR

COMPRAR PRODUTOS E CALCULAR FRETE

 Quantidade: 0 216- Branco R\$9,10 / Und	 Quantidade: 0 225- Laranja R\$9,10 / Und	 Quantidade: 0 311- Marrom R\$9,10 / Und	 Quantidade: 0 210- Salmão R\$9,10 / Und
 Quantidade: 0 309- Vermelho R\$9,10 / Und	 Quantidade: 0 207- Verde Claro R\$9,10 / Und	 Quantidade: 0 306- Verde Pinho R\$9,10 / Und	 Quantidade: 0 208- Lilás R\$9,10 / Und
 Quantidade: 0 222- Pink R\$9,10 / Und	 Quantidade: 0 230- Pistache R\$9,10 / Und	 Quantidade: 0 227- Alface R\$9,10 / Und	 Quantidade: 0 201- Amarelo R\$9,10 / Und
 Quantidade: 0 304- Preto R\$9,10 / Und	 Quantidade: 0 301- Ouro R\$9,10 / Und		

Home (/) ▶ Tecnologia (/tecnologia) ▶ Ferramentas (/tecnologia/ferramentas.html) ▶ Whois

Whois

armarinhosaojose.com.br

CONSULTAR

Para resultados com informações de contato clique aqui. ()

Copyright © NIC.br

A utilização dos dados abaixo é permitida somente conforme descrito no Termo de Uso em <https://registro.br/termo> (<https://registro.br/termo>), sendo proibida a sua distribuição, comercialização ou reprodução, em particular para fins publicitários ou propósitos similares.

2018-02-14 15:02:01 (BRST -02:00)

Modo Clássico ()

domínio: armarinhosaojose.com.br
 titular: D S J LONDRINA ARMARINHOS LTDA
 documento: 04.985.778/0001-58
 responsável: LINO JOSE NARDIN
 país: BR
 c-titular: LIJNA6
 c-admin: LIJNA6
 c-técnico: JDN19
 c-cobrança: LIJNA6
 servidor DNS: ns1.datacenter1.com.br
 status DNS: 13/02/2018 AA
 último AA: 13/02/2018
 servidor DNS: ns3.datacenter1.com.br
 status DNS: 13/02/2018 AA
 último AA: 13/02/2018
 criado: 20/01/2005 #1979074
 alterado: 12/01/2012
 expiração: 20/01/2021
 status: Publicado

Contato (ID): LIJNA6
 nome: LINO JOSE NARDIN
 e-mail: lino@armarinhosaojose.com.br
 país: BR
 criado: 11/01/2012
 alterado: 26/09/2017

Contato (ID): JDN19
 nome: João Daysuke Nagao
 e-mail: daysuke@lojcomm.com.br
 país: BR
 criado: 24/01/2000
 alterado: 22/11/2010

Problemas de segurança e spam também devem ser reportados ao cert.br. <http://cert.br/> (<http://cert.br/>), respectivamente para cert@cert.br (<mailto:cert@cert.br>) e mail-abuse@cert.br (<mailto:mail-abuse@cert.br>).

whois.registro.br (<https://whois.registro.br>) aceita somente consultas diretas. Tipos de consultas são: domínio (.br), titular (entidade), ticket, provedor, contato (ID), bloco CIDR, IP e ASN.



Passa o mouse na imagem para ver detalhes [+ Ampliar](#)

VIDEO

- Curtir 4
- Tweetar
- G+
- Salvar 1
-

[Indicar a um amigo](#)

Vies de Algodao Destaque 9000 35mm 20M

- Fabricante: [Destaque](#)
- Cód: 0000260011

0% [\[já o primeiro a avaliar\]](#)

por R\$ 5,30

Vies de Algodao Liso Destaque.

Pode ser utilizado em acabamentos, artesanato, Etc.

Cor

UN

01

1

39



02



46



Home (/) ▶ Tecnologia (/tecnologia) ▶ Ferramentas (/tecnologia/ferramentas.html) ▶ Whois

Whois

maluliamarinhos.com.br

CONSULTAR

Para resultados com informações de contato clique aqui. ()

Copyright © NIC.br

A utilização dos dados abaixo é permitida somente conforme descrito no Termo de Uso em <https://registro.br/termo> (<https://registro.br/termo>), sendo proibida a sua distribuição, comercialização ou reprodução, em particular para fins publicitários ou propósitos similares.

2018-02-14 15:00:30 (-02 -02:00)

Modo Clássico ()

domínio: maluliamarinhos.com.br
 titular: COMERCIAL MALULI LTDA.
 documento: 51.669.307/0001-10
 responsável: SERGIO ISSA MAALLOULI
 país: BR
 c-titular: MAM1632
 c-admin: FAIMA12
 c-técnico: FAIMA12
 c-cobrança: FAIMA12
 servidor DNS: ns1.locaweb.com.br
 status DNS: 12/02/2018 AA
 último AA: 12/02/2018
 servidor DNS: ns2.locaweb.com.br
 status DNS: 12/02/2018 AA
 último AA: 12/02/2018
 servidor DNS: ns3.locaweb.com.br
 status DNS: 12/02/2018 AA
 último AA: 12/02/2018
 saci: yes
 criado: 09/08/2013 #11839972
 alterado: 05/12/2014
 expiração: 09/08/2023
 status: Publicado

Contato (ID): MAM1632
 nome: Marcio Maalouli
 e-mail: marcio@lulitex.com.br
 país: BR
 criado: 23/04/2002
 alterado: 08/04/2013

Contato (ID): FAIMA12
 nome: Fabio Issa Maalouli
 e-mail: fabio@comercialmaluli.com.br
 país: BR
 criado: 09/08/2013
 alterado: 27/11/2014

Problemas de segurança e spam também devem ser reportados ao cert.br, <http://cert.br/> (<http://cert.br/>), respectivamente para cert@cert.br (<mailto:cert@cert.br>) e mail-abuse@cert.br (<mailto:mail-abuse@cert.br>).

whois.registro.br (<https://whois.registro.br>) aceita somente consultas diretas. Tipos de consultas são: domínio (.br), titular (entidade), ticket, provedor, contato (ID), bloco CIDR, IP e ASN.



Seu pedido é o nosso prazer

Pague em até 6x sem juros
Nas compras com cartão de crédito

Frete grátis: Sul, Sudeste & DF
Nas compras acima de R\$ 199,00

Saldão de Fios e Linhas

a partir de R\$ 2,99

Biscuit Bordado Crochê & Tricô Escolar Escritório EVA Meia de Seda Patch & Costura Pintura Revistas Scrap Tecidos Outros Artesanatos

Patrimônio: 1 Viés | Largo

- Dress It Up (50)
- Fantasia (216)
- Feito A Mão (38)
- Imantado (3)
- Jeans (3)
- Kit (20)
- Madeira (295)
- Natal (28)
- Patch (7)
- Poá (13)
- Quadrado (14)
- Redondo (51)
- Santo (6)

- Kits (4)
- Bases De Corte (41)
- Réguas (49)

- Cnenille (2)
- Compasso (5)
- Estiletes (37)
- Linear (1)
- Rotativos (34)
- Kits (5)
- Elétricos (2)
- Lâminas (25)

- Kits (73)
- Estampado (209)
- Liso (8)
- Molde (3)
- Texturizado (5)
- Glitter (3)

- Brother (6)
- Janome (8)
- Westpress (6)

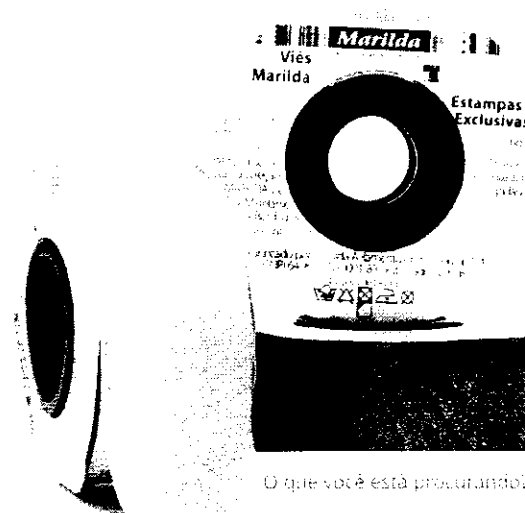

O que você está procurando?

VIÉS ABERTO CORES LISAS 35MM 20 METROS

(Avalie agora)

a partir de **R\$ 8,90**

Ver mais opções

Viés Aberto Cores Lisas 35mm 20 metros
 Disponível em remate para 120 clientes em geral. Produto
 perfeitamente com a coleção MARILDA de malhassê bordados e
 pronto para
 Tam [...]

[+] Ver mais



Selecione



Meu Carrinho

Selecione a quantidade de cada um dos itens abaixo e clique no Botão Comprar



 (https://registro.br)
(http://nic.br)



IMPrensa
(HTTP://NIC.BR/IMPrensa/)

(/rss-
br.xml)

ACESSAR CONTA (/2/login)

Home (/) ▶ Tecnologia (/tecnologia) ▶ Ferramentas (/tecnologia/ferramentas.html) ▶ Whois

Whois

bazarhorizonte.com.br

CONSULTAR

Para resultados com informações de contato clique aqui. ()

Copyright © NIC.br

A utilização dos dados abaixo é permitida somente conforme descrito no Termo de Uso em <https://registro.br/termo> (<https://registro.br/termo>), sendo proibida a sua distribuição, comercialização ou reprodução, em particular para fins publicitários ou propósitos similares.

2018-02-14 15:02:25 (BRST -02:00)

Modo Clássico ()

domínio: bazarhorizonte.com.br
 titular: Bazar e Papelaria Horizonte Ltda
 documento: 44.913.721/0001-68
 responsável: Fabio Resende
 país: BR
 c-titular: FAR229
 c-admin: FAR229
 c-técnico: JDN19
 c-cobrança: FAR229
 servidor DNS: d.sec.dns.br
 status DNS: 14/02/2018 AA
 último AA: 14/02/2018
 servidor DNS: e.sec.dns.br
 status DNS: 14/02/2018 AA
 último AA: 14/02/2018
 registro DS: 60104 RSASHA1 0042C6605808E3F243744B60BCC71794739C3840
 status DS: 14/02/2018 DSOK
 último OK: 14/02/2018
 criado: 12/09/2002 #962515
 alterado: 29/01/2016
 expiração: 12/09/2018
 status: Publicado

Contato (ID): FAR229
 nome: Fabio Resende
 e-mail: fabioresende@bazarhorizonte.com.br
 país: BR
 criado: 15/07/2002
 alterado: 02/12/2013

Contato (ID): JDN19
 nome: João Daysuke Nagao
 e-mail: daysuke@lojcomm.com.br
 país: BR
 criado: 24/01/2000
 alterado: 22/11/2010

Problemas de segurança e spam também devem ser reportados ao cert.br, <http://cert.br/> (<http://cert.br/>), respectivamente para cert@cert.br (<mailto:cert@cert.br>) e mail-abuse@cert.br (<mailto:mail-abuse@cert.br>).

whois.registro.br (<https://whois.registro.br>) aceita somente consultas diretas. Tipos de consultas são: domínio (.br), titular (entidade), ticket, provedor, contato (ID), bloco CIDR, IP e ASN.

Pague em até 12 parcelas
Nas compras com cartão de crédito

Frete grátis Sul, Sudeste & DF
Nas compras acima de R\$ 199,00

**Saldão de
Fios e Linhas**

a partir de R\$ 2,99

Biscuit Bordado Crochê & Tricô Escolar Escritório EVA Meia de Seda Patch & Costura Pintura Revistas Scrap Tecidos Outros Artesanatos

Tudo de Costuras Lias - Estampado

100%
100%

Dress It Up (50)
Casia (216)
Feito A Mão (38)
Imantado (3)
Jeans (3)
Kit (20)
Madeira (295)
Natal (28)
Patch (7)
Poá (13)
Quadrado (14)
Redondo (51)
Santo (6)

Kits (4)
Bases De Corte (41)
Réguas (49)

Chenille (2)
Compasso (5)
Estifetes (37)
Linear (1)
Rotativos (34)
Kits (5)
Elétricos (2)
Lâminas (25)

Kits (73)
Estampado (209)
Liso (8)
Molde (3)
Texturizado (5)
Glitter (3)

Brother (6)
Janome (8)
Westpress (6)

Marilda
ACABAMENTOS

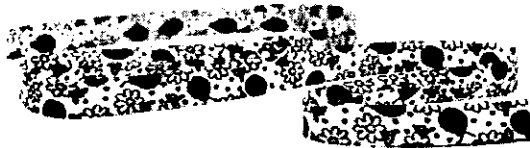

VIÉS ESTAMPADO LARGO 35MM 20 METROS - JOAQUINA

(Avalie agora!)

por: **R\$ 12,50**

Ver mais opções

Viés Estampado Largo 35mm 20 metros - Joaquina
O melhor arremate para acabamentos em geral. Combina perfeitamente com a coleção MARILDA de matelassê, bordados e ponto cruz.

(4) Avaliações

Quantidade:

1



35mm

Conheça mais sobre o produto

DESCRIÇÃO

Viés Estampado Largo 35mm 20 metros - Joaquina

O melhor arremate para acabamentos em geral. Combina perfeitamente com a coleção MARILDA de matelassê, bordados e ponto cruz.

Tamanho: 20 m (comprimento) x 35 mm (largura)

Composição: 70% Poliéster, 30% Algodão

Fabricante: Marilda

LARGURA

35 mm

METRAGEM

20 m

ESTAMPA

Animais



Home (/) ▶ Tecnologia (/tecnologia) ▶ Ferramentas (/tecnologia/ferramentas.html) ▶ Whois

Whois

bazarhorizonte.com.br

CONSULTAR

Para resultados com informações de contato clique aqui. ()

Copyright © NIC.br

A utilização dos dados abaixo é permitida somente conforme descrito no Termo de Uso em <https://registro.br/termo> (<https://registro.br/termo>), sendo proibida a sua distribuição, comercialização ou reprodução, em particular para fins publicitários ou propósitos similares.

018-02-14 15:06:46 (BRST -02:00)

Modo Clássico ()

domínio: bazarhorizonte.com.br
 titular: Bazar e Papelaria Horizonte Ltda
 documento: 44.913.721/0001-68
 responsável: Fabio Resende
 país: BR
 c-titular: FAR229
 c-admin: FAR229
 c-técnico: JDN19
 c-cobrança: FAR229
 servidor DNS: d.sec.dns.br
 status DNS: 14/02/2018 AA
 último AA: 14/02/2018
 servidor DNS: e.sec.dns.br
 status DNS: 14/02/2018 AA
 último AA: 14/02/2018
 registro DS: 60104 RSASHA1 0042C6605B08E3F243744B60BCC71794739C3840
 status DS: 14/02/2018 DSOK
 último OK: 14/02/2018
 criado: 12/09/2002 #962515
 alterado: 29/01/2016
 expiração: 12/09/2018
 status: Publicado

Contato (ID): FAR229
 nome: Fabio Resende
 e-mail: fabioresende@bazarhorizonte.com.br
 país: BR
 criado: 15/07/2002
 alterado: 02/12/2013

Contato (ID): JDN19
 nome: João Daysuke Nagao
 e-mail: daysuke@lojcomm.com.br
 país: BR
 criado: 24/01/2000
 alterado: 22/11/2010

Problemas de segurança e spam também devem ser reportados ao cert.br, <http://cert.br/> (<http://cert.br/>), respectivamente para cert@cert.br (<mailto:cert@cert.br>) e mail-abuse@cert.br (<mailto:mail-abuse@cert.br>).

whois.registro.br (<https://whois.registro.br>) aceita somente consultas diretas. Tipos de consultas são: domínio (.br), titular (entidade), ticket, provedor, contato (ID), bloco CIDR, IP e ASN.



O que você está procurando ?



Não perca seu carrinho e continue a compra em qualquer dispositivo

Faça seu login Não, obrigado

- Agulhas
- Armarinhos Botões e Zíper
- Barbantes
- Bordados e Viés
- Crochê e Tricô
- Fitas e Laços
- Lãs e Fios
- Linhas e Bordar
- Linhas e Costura
- Meia de Sê e Biscuit
- Tecido e Têxtil
- Embalagens
- Decoupage

Menu de produtos

- NOVIDADES
- PÁSCOA
- Saldão
- Agulha De Mão e para Bordar
- Agulha Máquina Groz Beekert
- Agulha Para Crochê
- Agulha para Crochê Tunisiana
- Agulha Para Ponto Russo
- Agulhas Para Tricô
- Agulhas Schmetz | Janome
- Agulhas Singer Domestica
- Agulhas Singer Industrial
- Agulhas Singer para Bordados
- Agulhas Singer Ponto Ajour
- Agulheiros e Alfinetes
- Aplicações Brimon
- Apliques e Adesivos
- Argolas | Enfeites e Fivelas
- Aviamentos & Armarinhos
- Balancim
- Barbante Para Crochê
- Barra Bordada | Barrado Pronto
- Base de Corte e Réguas
- Bastidor Para Bordar
- Biscuit
- Bojos
- Bolsa e Porta Agulha
- Bordados & Passa Fita
- Botões
- Brocal, Gliter, Flocar
- Canetas Para Tecido
- Clover
- Cola Para Artesanato
- Compasso de Corte
- Confecções
- Corante para Tingimento
- Cordões, Cadarços e Vivo
- Cordonê e Fio Encerado
- Cortador Circular e Refil
- Decoupage
- Durex
- Eberle
- Elásticos
- Embalagens Presente
- Entretelas | Colarinhos
- Escolar
- Etiquetas e Etiquetaadora
- EVA
- Expositores & Display
- Faz Viés & Faz Pompom
- Feltragem
- Feltro
- Ferramentas Para Scrapbook

Viés Aberto Marilda Cores Estampadas 35mm - 20 Metros

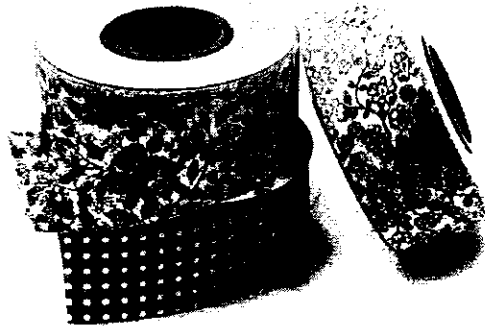

Avaiiação média:



Viés Aberto Marilda Cores Estampadas
 Contém: 1 unidade
 Largura: 35mm
 Rolo com 20 metros
 Composição: 70% poliéster / 30% Algodão

Viés aberto que proporciona melhor arremate para acabamentos em confecções de roupas, artesanato e arigos diversos. Feito com tecido próprio para lavar e não encolher adaptando-se facilmente a qualquer tipo de tecido. Experimente utilizar junto com a coleção Marilda de Matelassê, Bordados e Passa Fitas.

Fabricante: Marilda

a partir de: R\$ **12,13** / Unidade

VIÉS ABERTO EST:

Escolha sua opção

DEIXAR UMA PERGUNTA AO LOJISTA

ACHOU MAIS BARATO ?

SELECIONE AS QUANTIDADES DESEJADAS DE CADA ITEM E CLIQUE EM COMPRAR

COMPRAR PRODUTOS E CALCULAR FRETE

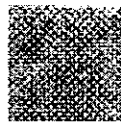

Quantidade: 0

0525- Bolinha Laranja

R\$12,13 / und



0511- Bolinha Marrom

Produto esgotado. Avise-me ao chegar

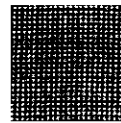

Quantidade: 0

0811- Xadrez Marrom

R\$12,13 / und

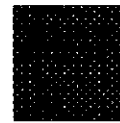

Quantidade: 0

0503- Bolinha Marinho

R\$12,13 / und

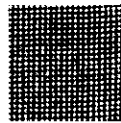

Quantidade: 0

0803- Xadrez Marinho

R\$12,13 / und



Quantidade: 0

0945- Marinheiro

R\$12,13 / und



0943- Xadrez Europeu

Produto esgotado. Avise-me ao chegar

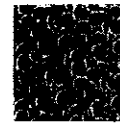

0951- Melancia

Produto esgotado. Avise-me ao chegar

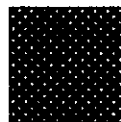

Quantidade: 0

0509- Bolinha Vermelho

R\$12,13 / und

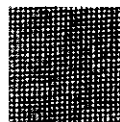

Quantidade: 0

0809- Xadrez Vermelho

R\$12,13 / und



1309- Cereja

Produto esgotado. Avise-me ao chegar



1409- Pimenta Vermelha

R\$12,13 / und



(https://registro.br)



(HTTP://NIC.BR/IMPRENSA/)

(/rss-br.xml)

ACESSAR CONTA (/2/login)

Home (/) > Tecnologia (/tecnologia) > Ferramentas (/tecnologia/ferramentas.html) > Whois

Whois

armarinhosaojose.com.br

CONSULTAR

Para resultados com informações de contato clique aqui. ()

Copyright © NIC.br

A utilização dos dados abaixo é permitida somente conforme descrito no Termo de Uso em <https://registro.br/termo> (<https://registro.br/termo>), sendo proibida a sua distribuição, comercialização ou reprodução, em particular para fins publicitários ou propósitos similares.

2018-02-14 15:06:10 (BRST -02:00)

Modo Clássico ()

```

dominio:      armarinhosaojose.com.br
titular:      D S J LONDRINA ARMARINHOS LTDA
documento:    04.985.778/0001-58
responsável:  LINO JOSE NARDIN
país:         BR
c-titular:    LIJNA6
c-admin:      LIJNA6
c-técnico:    JDN19
c-cobrança:   LIJNA6
servidor DNS: ns1.datacenter1.com.br
status DNS:   13/02/2018 AA
último AA:    13/02/2018
servidor DNS: ns3.datacenter1.com.br
status DNS:   13/02/2018 AA
último AA:    13/02/2018
criado:       20/01/2005 #1979074
alterado:     12/01/2012
expiração:    20/01/2021
status:       Publicado

```

```

Contato (ID): LIJNA6
nome:         LINO JOSE NARDIN
e-mail:       lino@armarinhosaojose.com.br
país:         BR
criado:       11/01/2012
alterado:     26/09/2017

```

```

Contato (ID): JDN19
nome:         João Daysuke Nagao
e-mail:       daysuke@lojcomm.com.br
país:         BR
criado:       24/01/2000
alterado:     22/11/2010

```

Problemas de segurança e spam também devem ser reportados ao cert.br, <http://cert.br/> (<http://cert.br/>), respectivamente para cert@cert.br (<mailto:cert@cert.br>) e mail-abuse@cert.br (<mailto:mail-abuse@cert.br>).

whois.registro.br (<https://whois.registro.br>) aceita somente consultas diretas. Tipos de consultas são: domínio (.br), titular (entidade), ticket, provedor, contato (ID), bloco CIDR, IP e ASN.

(<http://www.cgi.br/>) (<http://www.nic.br/>) (<https://registro.br/>) (<http://www.cetli.com.br/>) (<http://www.ceptro.br/>) (<http://www.ceweb.br/>) (<http://www.ix.br/>) (<http://www.w3c.br/>)



Passa o mouse na imagem para ver detalhes [Ampliar](#)



G+

Print



[Indicar a um amigo](#)

Vies de Algodao Estampado Tijuca 9800 35mm 20M

- Fabricante: [Destaque](#)
- Cód: 0055370011

0% [\[Seja o primeiro a avaliar\]](#)

por **R\$ 9,00**

Vies de Algodao Estampado Tijuca.

Utilizado para dar acabamento a suas peças em Patchwork.

Cor

UN



ESTAMP 01

[Indisp.](#)



ESTAMP 02

[Indisp.](#)



ESTAMP 03

[Indisp.](#)



ESTAMP 04

[Indisp.](#)



ESTAMP 09

[Indisp.](#)



(https://registro.br)
(http://nic.br)

IMPrensa
(HTTP://NIC.BR/IMPrensa/) (/rss-
br.xml)

ACESSAR CONTA (/2/login)

Home (/) ▶ Tecnologia (/tecnologia) ▶ Ferramentas (/tecnologia/ferramentas.html) ▶ Whois

Whois

maluliamarinhos.com.br

CONSULTAR

Para resultados com informações de contato clique aqui. ()

Copyright © NIC.br

A utilização dos dados abaixo é permitida somente conforme descrito no Termo de Uso em <https://registro.br/termo> (<https://registro.br/termo>), sendo proibida a sua distribuição, comercialização ou reprodução, em particular para fins publicitários ou propósitos similares.

2018-02-14 15:08:08 (BRST -02:00)

Modo Clássico ()

dominio: maluliamarinhos.com.br
titular: COMERCIAL MALULI LTDA.
documento: 51.669.307/0001-10
responsável: SERGIO ISSA MAALOULI
país: BR
c-titular: MAM1632
c-admin: FAIMA12
c-técnico: FAIMA12
c-cobrança: FAIMA12
servidor DNS: ns1.locaweb.com.br
status DNS: 12/02/2018 AA
último AA: 12/02/2018
servidor DNS: ns2.locaweb.com.br
status DNS: 12/02/2018 AA
último AA: 12/02/2018
servidor DNS: ns3.locaweb.com.br
status DNS: 12/02/2018 AA
último AA: 12/02/2018
saci: yes
criado: 09/08/2013 #11839972
alterado: 05/12/2014
expiração: 09/08/2023
status: Publicado

Contato (ID): MAM1632
nome: Marcio Maalouli
e-mail: marcio@lulitex.com.br
país: BR
criado: 23/04/2002
alterado: 08/04/2013

Contato (ID): FAIMA12
nome: Fabio Issa Maalouli
e-mail: fabio@comercialmaluli.com.br
país: BR
criado: 09/08/2013
alterado: 27/11/2014

Problemas de segurança e spam também devem ser reportados ao cert.br, <http://cert.br/> (<http://cert.br/>), respectivamente para cert@cert.br (<mailto:cert@cert.br>) e mail-abuse@cert.br (<mailto:mail-abuse@cert.br>).

whois.registro.br (<https://whois.registro.br>) aceita somente consultas diretas. Tipos de consultas são: dominio (.br), titular (entidade), ticket, provedor, contato (ID), bloco CIDR, IP e ASN.

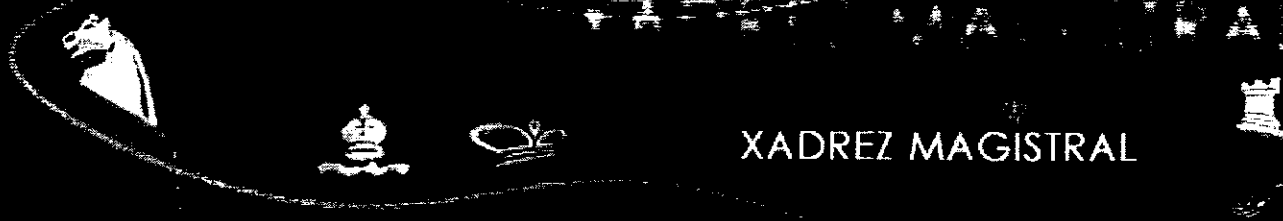

Jogo Jaehrig de quadra gigante

marca	Jaehrig
medida	2,75 x 2,75 m rei=62cm
preço	R\$ 2350,00
material	tabuleiro flexível em curvin peças em plástico injetado
tipo	gigante

- jogos
- livros
- revistas
- murais
- tabuleiros
- softwares
- relógios
- diversos

Tabuleiro gigante para exposições ou demonstrações.

Rua Voluntários da Pátria, 475 - Loja 08 - 1 andar - 80020-000

© 2009 Xadrez Magistral Ltda

<https://registro.br>
<http://nic.br>

[\(HTTP://NIC.BR/IMPrensa/\)](http://NIC.BR/IMPrensa/)

IMPrensa

[\(rss-br.xml\)](#)
[ACESSAR CONTA \(/2/login\)](#)
[Home \(/\)](#) ▶ [Tecnologia \(/tecnologia\)](#) ▶ [Ferramentas \(/tecnologia/ferramentas.html\)](#) ▶ **Whois**

Whois

xadrezmagistral.com.br
CONSULTAR

Para resultados com informações de contato clique aqui. ()

Copyright © NIC.br

A utilização dos dados abaixo é permitida somente conforme descrito no Termo de Uso em <https://registro.br/termo> (<https://registro.br/termo>), sendo proibida a sua distribuição, comercialização ou reprodução, em particular para fins publicitários ou propósitos similares.

2018-02-14 15:16:04 (BRST -02:00)

Modo Clássico ()

```

dominio:      xadrezmagistral.com.br
titular:      Xadrez Magistral Ltda
documento:    01.831.026/0001-44
responsável: Augusto Claudio Santa Brigida Tirado
pais:         BR
c-titular:    OPS10
c-admin:      OPS10
c-técnico:    OPS10
c-cobrança:   OPS44
servidor DNS: dns1.xadrezmagistral.com.br 200.195.192.133
status DNS:   10/02/2018 AA
último AA:    10/02/2018
servidor DNS: ns2.onda.com.br
status DNS:   10/02/2018 AA
último AA:    10/02/2018
criado:       18/12/2000 #485582
alterado:     06/12/2017
expiração:    18/12/2018
status:       Publicado
  
```

```

Contato (ID): OPS10
nome:         Onda Provedor de Serviços S/A
e-mail:       suporte@onda.com.br
pais:         BR
criado:       09/07/2001
alterado:     01/06/2017
  
```

```

Contato (ID): OPS44
nome:         Onda Provedor De Serviço S/A
e-mail:       fapesp@onda.com.br
pais:         BR
criado:       16/08/2005
alterado:     14/11/2016
  
```

Problemas de segurança e spam também devem ser reportados ao cert.br. <http://cert.br/> (<http://cert.br/>), respectivamente para cert@cert.br (<mailto:cert@cert.br>) e abuse@cert.br (<mailto:abuse@cert.br>).

whois.registro.br (<https://whois.registro.br>) aceita somente consultas diretas. Tipos de consultas são: dominio (.br), titular (entidade), ticket, provedor, contato (ID), bloco CIDR, IP e ASN.

KAMI CLEAN
 Oyachi Comercial Eireli - EPP
 Nosso maior negócio é o cliente

Principal » KCBrinquedos » Xadrez Tab. Borracha 2,75x2,75mt Rei 62cm - Jaehig



**Todas possibilidades e
emoções do Xadrez em
grandes proporções!**

Ideal para hotéis, clubes, escolas, shoppings centers e ambientes de grande movimento. Produto que causa impacto e atrai a todos, jogadores e não jogadores do esporte.

Peças confeccionadas em plástico injetado, leves e de excelente acabamento. Tabuleiro flexível em curvim, fornecimento em duas partes. De fácil montagem, transporte e acondicionamento. Coloque este esporte em evidência e aguarde grandes movimentos.

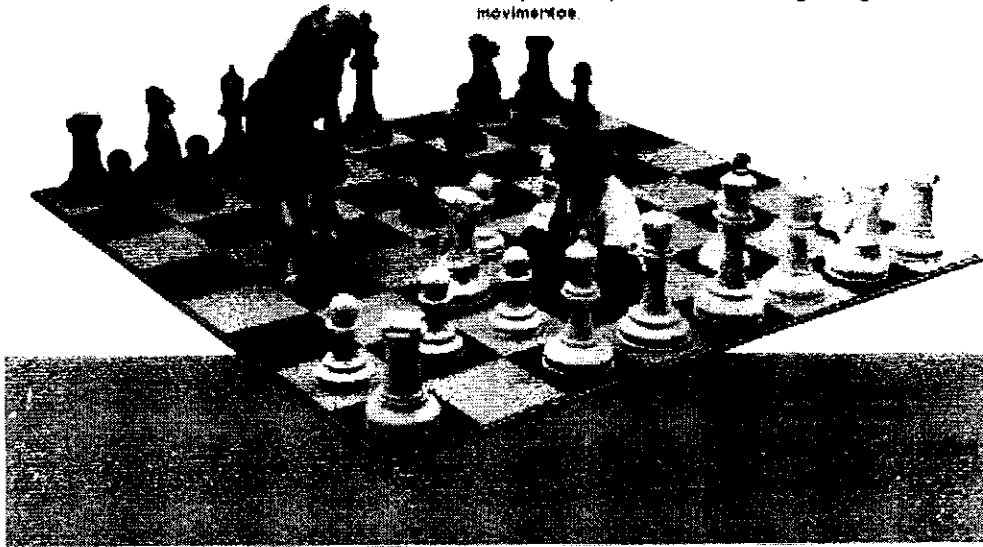

Xadrez Tab. Borracha 2,75x2,75mt Rei 62cm - Jaehig

R\$ 2.400,00

Qtd: 1 

0 comentários : [Fazer um comentário](#)



Fabricante: Jaehrig

Modelo: 882

COMPRAR

[LISTA DE DESEJOS](#)

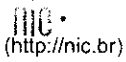

(<https://registro.br>)



([HTTP://NIC.BR/IMPRESA/](http://NIC.BR/IMPRESA/))

IMPRESA

([/rss-br.xml](#))

[ACESSAR CONTA](#) ([/2/login](#))

[Home \(/\)](#) ▶ [Tecnologia \(/tecnologia\)](#) ▶ [Ferramentas \(/tecnologia/ferramentas.html\)](#) ▶ **Whois**

Whois

kamiclean.com.br

[CONSULTAR](#)

Para resultados com informações de contato clique aqui. ()

Copyright © NIC.br

A utilização dos dados abaixo é permitida somente conforme descrito no Termo de Uso em <https://registro.br/termo> (<https://registro.br/termo>), sendo proibida a sua distribuição, comercialização ou reprodução, em particular para fins publicitários ou propósitos similares.

2018-02-14 15:15:19 (-02 -02:00)

Modo Clássico ()

```

dominio:          kamiclean.com.br
titular:          Kami Clean Comercial LTDA
documento:        02.350.785/0002-39
responsável:     Yoshie Lúcia Dgochi Yoshino
país:             BR
c-titular:        ATI32
c-admin:          ATI32
c-técnico:        ATI32
c-cobrança:       ATI32
servidor DNS:     ns1.brasilnaweb.com
status DNS:       13/02/2018 AA
último AA:        13/02/2018
servidor DNS:     ns2.brasilnaweb.com
status DNS:       13/02/2018 AA
último AA:        13/02/2018
criado:           04/08/2009 #5854936
alterado:         03/08/2017
expiração:        04/08/2018
status:           Publicado

```

```

Contato (ID):     ATI32
nome:             ADOK Tecnologia da informação
e-mail:           dominios@brasilnaweb.com.br
país:             BR
criado:           08/04/2005
alterado:         17/04/2014

```

Problemas de segurança e spam também devem ser reportados ao cert.br, <http://cert.br/> (<http://cert.br/>), respectivamente para cert@cert.br (<mailto:cert@cert.br>) e mail-abuse@cert.br (<mailto:mail-abuse@cert.br>).

whois.registro.br (<https://whois.registro.br>) aceita somente consultas diretas. Tipos de consultas são: domínio (.br), titular (entidade), ticket, provedor, contato (ID), bloco CIDR, IP e ASN.

(<http://www.cgi.br/>) (<http://www.nic.br/>) (<https://registro.br/>) (<http://www.cet.br/>) (<http://www.cei.br/>) (<http://www.cepro.br/>) (<http://www.ceweb.br/>) (<http://www.ix.br/>) (<http://www.w3c.br/>)

Ver Todos

Artigos de Carnaval

Festa Infantil

Balões e Bexigas

Decoração para Festa

Descartáveis

Adereços para Festa

Página Inicial

Balões e Bexigas

Avalia e veja opiniões de quem já comprou





Balão TRADICIONAL nº 7 Liso Cristal - 50 unidades

Cod. de Referência: 255050

Por: R\$ 8,78

COMPRAR

Compartilhe

<https://registro.br>

[\(HTTP://NIC.BR/IMPrensa/\)](http://NIC.BR/IMPrensa/)

IMPrensa

[\(/rss-br.xml\)](#)
[ACESSAR CONTA \(/2/login\)](#)
[Home \(/\)](#) ▶ [Tecnologia \(/tecnologia\)](#) ▶ [Ferramentas \(/tecnologia/ferramentas.html\)](#) ▶ **Whois**

Whois

a25festas.com.br

CONSULTAR

Para resultados com informações de contato clique aqui. ()

Copyright © NIC.br

A utilização dos dados abaixo é permitida somente conforme descrito no Termo de Uso em <https://registro.br/termo> (<https://registro.br/termo>), sendo proibida a sua distribuição, comercialização ou reprodução, em particular para fins publicitários ou propósitos similares.

2018-02-19 11:37:27 (BRT -03:00)

Modo Clássico ()

```

domínio:      a25festas.com.br
titular:     Vagner Fradinho Candido de Oliveira
documento:   10.455.233/0001-32
responsável: Vagner Fradinho Candido de Oliveira
país:        BR
c-titular:   VFCOL4
c-admin:     VFCOL4
c-técnico:   VFCOL4
c-cobrança:  VFCOL4
servidor DNS: dns1.centralserver.com.br
status DNS:  19/02/2018 AA
último AA:   19/02/2018
servidor DNS: dns2.centralserver.com.br
status DNS:  19/02/2018 AA
último AA:   19/02/2018
servidor DNS: dns3.centralserver.com.br
status DNS:  19/02/2018 AA
último AA:   19/02/2018
servidor DNS: dns4.centralserver.com.br
status DNS:  19/02/2018 AA
último AA:   19/02/2018
criado:      04/06/2009 #5628025
alterado:    09/05/2015
expiração:   04/06/2019
status:      Publicado
  
```

```

Contato (ID): VFCOL4
nome:         Vagner Fradinho Candido de Oliveira
e-mail:       fabio@magazine25.com
país:         BR
criado:       03/06/2009
alterado:     28/02/2012
  
```

Problemas de segurança e spam também devem ser reportados ao cert.br, <http://cert.br/> (<http://cert.br/>), respectivamente para cert@cert.br (<mailto:cert@cert.br>) e mail-abuse@cert.br (<mailto:mail-abuse@cert.br>).

whois.registro.br (<https://whois.registro.br>) aceita somente consultas diretas. Tipos de consultas são: domínio (.br), titular (entidade), ticket, provedor, contato (ID), bloco CIDR, IP e ASN.

magazine25.com



Buscar

O que você está procurando?



Meus Pedidos | Meu



Ver todos os departamentos

Artigos de Carnaval

Adereços de Festa

Bexigas e Balões

Decoração de Festa

Descartáveis

Festa Infantil Meninas

Festa Infantil Meninos

Lembranças Infantis

LOJAS FÍSICAS



PRODUTOS ATÉ 60% OFF

FRETE GRÁTIS consulte

Magazine 25 | Bexigas e Balões | Balões de Látex

Balão TRADICIONAL nº 7 Liso Cristal - 50 unidades

Cód. de Referência: 250560

Veja mais produtos

Por: R\$8,78

A PARTIR DE 4 QUANTIDADES R\$7,90

1

COMPRAR

Compartilhe

<https://registro.br>[\(HTTP://NIC.BR/IMPRESA/\)](http://NIC.BR/IMPRESA/)

IMPRESA

[\(rss-br.xml\)](#)[ACESSAR CONTA \(/2/login\)](#)[Home \(/\)](#) » [Tecnologia \(/tecnologia\)](#) » [Ferramentas \(/tecnologia/ferramentas.html\)](#) » **Whois**

Whois

magazine25.com.br

[CONSULTAR](#)[Para resultados com informações de contato clique aqui. \(\)](#)

Copyright © NIC.br

A utilização dos dados abaixo é permitida somente conforme descrito no Termo de Uso em <https://registro.br/termo> (<https://registro.br/termo>), sendo proibida a sua distribuição, comercialização ou reprodução, em particular para fins publicitários ou propósitos similares.

2018-02-19 11:36:42 (BRT -03:00)

Modo Clássico ()

domínio: magazine25.com.br
titular: MAGAZINE 25 DE MARÇO UTILIDADES DOMÉSTICAS LTDA
documento: 04.591.678/0001-47
responsável: VAGNER F. C. DE OLIVEIRA
país: BR
c-titular: VF027
c-admin: VF027
c-técnico: WAH
c-cobrança: VF027
servidor DNS: dns.ciashop.com.br
status DNS: 17/02/2018 AA
último AA: 17/02/2018
servidor DNS: dns2.ciashop.com.br
status DNS: 17/02/2018 AA
último AA: 17/02/2018
criado: 08/03/2006 #2656368
alterado: 27/02/2015
expiração: 08/03/2020
status: Publicado

Contato (ID): VF027
nome: Wagner Fradinho Candido de Oliveira
e-mail: fabio@magazine25.com
país: BR
criado: 18/09/2005
alterado: 01/02/2010

Contato (ID): WAH
nome: Walter Hannemann
e-mail: infra@ciashop.com.br
país: BR
criado: 02/02/1998
alterado: 17/04/2013

Problemas de segurança e spam também devem ser reportados ao cert.br, <http://cert.br/> (<http://cert.br/>), respectivamente para cert@cert.br (<mailto:cert@cert.br>) e mail-abuse@cert.br (<mailto:mail-abuse@cert.br>).

whois.registro.br (<https://whois.registro.br>) aceita somente consultas diretas. Tipos de consultas são: domínio (.br), titular (entidade), ticket, provedor, contato (ID), bloco CIDR, IP e ASN.

Ajuda

Ola, o que você procura?

Entre ou Cadastre-se

Veja todo o shopping

TVs e Áudio

Eletrrodomésticos

Informática

Telefonia

Esporte e Lazer

Bebês e Crianças

Cadastre-se e receba descontos e Ofertas Exclusivas

Conheça o Walmart Serviços

Peça o seu cartão Walmart Itaucard

Papelaria Artigos para Festas

Balões São Roque

Balão São Roque Liso Número 7 C/50 Unidades. Cristal

Seja o primeiro a avaliar

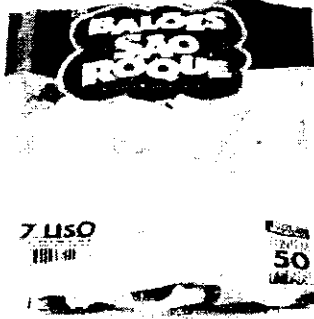

Quantidade

1 +

Preço

DEP

Vendido e entregue por:

Central 25
São Roque - RJ

Calcular frete e entrega

R\$ 10,32
à vista

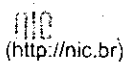

Compartilhe:

<https://registro.br>

[\(HTTP://NIC.BR/IMPRESA/\)](http://NIC.BR/IMPRESA/)
[\(/rss-br.xml\)](#)
[ACESSAR CONTA \(/2/login\)](#)
[Home \(/\)](#) ▶ [Tecnologia \(/tecnologia\)](#) ▶ [Ferramentas \(/tecnologia/ferramentas.html\)](#) ▶ **Whois**

Whois

central25.com.br

[CONSULTAR](#)

Para resultados com informações de contato clique aqui. ()

Copyright © NIC.br

A utilização dos dados abaixo é permitida somente conforme descrito no Termo de Uso em <https://registro.br/termo> (<https://registro.br/termo>), sendo proibida a sua distribuição, comercialização ou reprodução, em particular para fins publicitários ou propósitos similares.

2018-02-19 11:43:44 (BRT -03:00)

Modo Clássico ()

```
domínio:          central25.com.br
titular:          CENTRAL 25 COMERCIO DE ARMARINHOS LTDA - ME
documento:        22.891.255/0001-24
responsável:      CENTRAL 25 COMERCIO DE ARMARINHOS LTDA -
país:             BR
c-titular:        RICOU7
c-admin:          RICOU7
c-técnico:        RICOU7
c-cobrança:       RICOU7
servidor DNS:     ns1.locaweb.com.br
status DNS:       18/02/2018 AA
último AA:        18/02/2018
servidor DNS:     ns2.locaweb.com.br
status DNS:       18/02/2018 AA
último AA:        18/02/2018
saci:             yes
criado:           11/04/2014 #12787594
alterado:         18/08/2016
expiração:        11/04/2019
status:           Publicado
```

```
Contato (ID):     RICOU7
nome:             Ricardo Couto
e-mail:           ricardofcouth@ig.com.br
país:             BR
criado:           01/02/2011
alterado:         10/05/2017
```

Problemas de segurança e spam também devem ser reportados ao cert.br, <http://cert.br/> (<http://cert.br/>), respectivamente para cert@cert.br (<mailto:cert@cert.br>) e mail-abuse@cert.br (<mailto:mail-abuse@cert.br>).

whois.registro.br (<https://whois.registro.br>) aceita somente consultas diretas. Tipos de consultas são: domínio (.br), titular (entidade), ticket, provedor, contato (ID), bloco CIDR, IP e ASN.

(<http://www.cgi.br/>)



Buscar O que você está procurando? 

[Ver todos os departamentos](#)
[Artigos de Carnaval](#)
[Adereços de Festa](#)
[Bexigas e Balões](#)
[Decoração de Festa](#)
[Descartáveis](#)
[Festa Infantil Meninas](#)
[Festa Infantil Meninos](#)
[Lembranças Infantis](#)

LOJAS FÍSICAS  **PRODUTOS ATÉ 60% OFF**

FRETE GRÁTIS

Magazine 25 | Bexigas e Balões | Balões de Látex

Balão TRADICIONAL nº 9 Liso Cristal - 50 unidades

Cod. de Referência: 255051

[Ver mais produtos](#)

Por: R\$16,05

~~R\$21,44~~ **R\$14,44**

1 

COMPRAR



Home (/) ▶ Tecnologia (/tecnologia) ▶ Ferramentas (/tecnologia/ferramentas.html) ▶ Whois

Whois

magazine25.com.br

CONSULTAR

Para resultados com informações de contato clique aqui. ()

Copyright © NIC.br

A utilização dos dados abaixo é permitida somente conforme descrito no Termo de Uso em <https://registro.br/termo> (<https://registro.br/termo>), sendo proibida a sua distribuição, comercialização ou reprodução, em particular para fins publicitários ou propósitos similares.

2018-02-19 11:36:42 (BRT -03:00)

Modo Clássico ()

domínio: magazine25.com.br
titular: MAGAZINE 25 DE MARÇO UTILIDADES DOMÉSTICAS LTDA
documento: 04.591.678/0001-47
responsável: VAGNER F. C. DE OLIVEIRA
país: BR
c-titular: VF027
c-admin: VF027
c-técnico: WAH
c-cobrança: VF027
servidor DNS: dns.ciashop.com.br
status DNS: 17/02/2018 AA
último AA: 17/02/2018
servidor DNS: dns2.ciashop.com.br
status DNS: 17/02/2018 AA
último AA: 17/02/2018
criado: 08/03/2006 #2656368
alterado: 27/02/2015
expiração: 08/03/2020
status: Publicado

Contato (ID): VF027
nome: Wagner Fradinho Candido de Oliveira
e-mail: fabio@magazine25.com
país: BR
criado: 18/09/2005
alterado: 01/02/2010

Contato (ID): WAH
nome: Walter Hannemann
e-mail: infra@ciashop.com.br
país: BR
criado: 02/02/1998
alterado: 17/04/2013

Problemas de segurança e spam também devem ser reportados ao cert.br, <http://cert.br> (<http://cert.br>), respectivamente para cert@cert.br (<mailto:cert@cert.br>) e mail-abuse@cert.br (<mailto:mail-abuse@cert.br>).

whois.registro.br (<https://whois.registro.br>) aceita somente consultas diretas. Tipos de consultas são: domínio (.br), titular (entidade), ticket, provedor, contato (ID), bloco CIDR, IP e ASN.

Ver Todos

Artigos de Carnaval

Festa Infantil

Balões e Bexigas

Decoração para Festa

Descartáveis

Adereços para Festa

Página Inicial

Balões e Bexigas

Avalie e veja opiniões de quem já comprou







Balão TRADICIONAL nº 9 Liso Cristal - 50 unidades

Cod. de Referência: 255051

Por: R\$ 16,05

COMPRAR

Compartilhe

 (https://registro.br)
(http://nic.br)

(HTTP://NIC.BR/IMPRESA/)

IMPRESA

(/rss-
br.xml)

ACESSAR CONTA (/2/login)

Home (/) ▶ Tecnologia (/tecnologia) ▶ Ferramentas (/tecnologia/ferramentas.html) ▶ Whois

Whois

a25festas.com.br

CONSULTAR

Para resultados com informações de contato clique aqui. ()

Copyright © NIC.br

A utilização dos dados abaixo é permitida somente conforme descrito no Termo de Uso em <https://registro.br/termo> (<https://registro.br/termo>), sendo proibida a sua distribuição, comercialização ou reprodução, em particular para fins publicitários ou propósitos similares.

2018-02-19 11:37:27 (BRT -03:00)

Modo Clássico ()

```
domínio: a25festas.com.br
titular: Vagner Fradinho Candido de Oliveira
documento: 10.455.233/0001-32
responsável: Vagner Fradinho Candido de Oliveira
país: BR
c-titular: VFCOL4
c-admin: VFCOL4
c-técnico: VFCOL4
c-cobrança: VFCOL4
servidor DNS: dns1.centralserver.com.br
status DNS: 19/02/2018 AA
último AA: 19/02/2018
servidor DNS: dns2.centralserver.com.br
status DNS: 19/02/2018 AA
último AA: 19/02/2018
servidor DNS: dns3.centralserver.com.br
status DNS: 19/02/2018 AA
último AA: 19/02/2018
servidor DNS: dns4.centralserver.com.br
status DNS: 19/02/2018 AA
último AA: 19/02/2018
criado: 04/06/2009 #5628025
alterado: 09/05/2015
expiração: 04/06/2019
status: Publicado

Contato (ID): VFCOL4
nome: Vagner Fradinho Candido de Oliveira
e-mail: fabio@magazine25.com
país: BR
criado: 03/06/2009
alterado: 28/02/2012
```

Problemas de segurança e spam também devem ser reportados ao cert.br, <http://cert.br/> (<http://cert.br/>), respectivamente para cert@cert.br (<mailto:cert@cert.br>) e mail-abuse@cert.br (<mailto:mail-abuse@cert.br>).

whois.registro.br (<https://whois.registro.br>) aceita somente consultas diretas. Tipos de consultas são: domínio (.br), titular (entidade), ticket, provedor, contato (ID), bloco CIDR, IP e ASN.



- carnaval
- casamento
- adereços
- aniversários
- 15 anos
- formaturas
- outras festas

Balão São Roque Nº9 c/50 Cristal

DESTAQUE

Balão São Roque Nº9 c/50 Cristal Ref:

7896243111794

Compre aqui na Aluá Balão São Roque Nº9 c/50 Cristal e muitos outros adereços e acessórios de qualidade com precinho da 25 de março!



R\$ 14,90

Em estoque





Home (/) » Tecnologia (/tecnologia) » Ferramentas (/tecnologia/ferramentas.html) » Whois

Whois

aluafestas.com.br

CONSULTAR

Para resultados com informações de contato clique aqui. ()

Copyright © NIC.br

A utilização dos dados abaixo é permitida somente conforme descrito no Termo de Uso em <https://registro.br/termo> (<https://registro.br/termo>), sendo proibida a sua distribuição, comercialização ou reprodução, em particular para fins publicitários ou propósitos similares.

2018-02-19 11:51:28 (BRT -03:00)

Modo Clássico ()

```

dominio:          aluafestas.com.br
titular:         NATHALIA NOGUEIRA BACELAR TRINCA
documento:       11.153.121/0001-90
responsável:    Nathalia Nogueira Bacelar Trinca
país:            BR
c-titular:       NNBTR
c-admin:         NNBTR
c-técnico:       NNBTR
c-cobrança:      NNBTR
servidor DNS:   ns1.ecomt.com.br
status DNS:     15/02/2018 AA
último AA:      15/02/2018
servidor DNS:   ns2.ecomt.com.br
status DNS:     15/02/2018 AA
último AA:      15/02/2018
criado:         08/12/2009 #6351747
alterado:       06/06/2017
expiração:      08/12/2026
status:         Publicado

```

```

Contato (ID):    NNBTR
nome:           NATHALIA NOGUEIRA BACELAR TRINCA
e-mail:         gerencia@aluafestas.com.br
país:           BR
criado:         26/03/2013
alterado:       05/12/2016

```

Problemas de segurança e spam também devem ser reportados ao cert.br, <http://cert.br/> (<http://cert.br/>), respectivamente para cert@cert.br (<mailto:cert@cert.br>) e [mail-abuse@cert.br](mailto:abuse@cert.br) (<mailto:mail-abuse@cert.br>).

whois.registro.br (<https://whois.registro.br>) aceita somente consultas diretas. Tipos de consultas são: dominio (.br), titular (entidade), ticket, provedor, contato (ID), bloco CIDR, IP e ASN.

Bom dia Visitante! (Para identificar-se, clique [aqui](#))

[Meus Pedidos](#) [Minha Conta](#)

O que você está procurando?



[Início](#) [Página Inicial](#) [Festa](#) > [Balão Decorado Estrelas N°9 Cristal C/25 Unidades SÃO ROQUE](#)

BALÃO DECORADO ESTRELAS N°9 CRISTAL C/25 UNIDADES SÃO ROQUE

Outubro 2017

Por: **RS 16,09**

1

▶ [PÚBLICO ESTE PRODUTO](#)

(http://nic.br)<https://registro.br>[\(HTTP://NIC.BR/IMPRESA/\)](http://NIC.BR/IMPRESA/)

IMPRESA

[\(rss-
br.xml\)](#)[ACESSAR CONTA](#) [\(/2/login\)](#)[Home \(/\)](#) ▶ [Tecnologia \(/tecnologia\)](#) ▶ [Ferramentas \(/tecnologia/ferramentas.html\)](#) ▶ **Whois**

Whois

lojasantoantonio.com.br

[CONSULTAR](#)[Para resultados com informações de contato clique aqui. \(\)](#)

Copyright © NIC.br

A utilização dos dados abaixo é permitida somente conforme descrito no [Termo de Uso](https://registro.br/termo) em <https://registro.br/termo> (<https://registro.br/termo>), sendo proibida a sua distribuição, comercialização ou reprodução, em particular para fins publicitários ou propósitos similares.

2018-02-19 12:00:17 (BRT -03:00)

Modo Clássico ()

domínio: lojasantoantonio.com.br
titular: Comercial Luiza Meire Generos Alimeticios Ltda
documento: 08.991.182/0001-11
responsável: Fabio Louisa
país: BR
c-titular: ANS616
c-admin: ANS616
c-técnico: FRL0U5
c-cobrança: ANS616
servidor DNS: ns1.locaweb.com.br
status DNS: 17/02/2018 AA
último AA: 17/02/2018
servidor DNS: ns2.locaweb.com.br
status DNS: 17/02/2018 AA
último AA: 17/02/2018
servidor DNS: ns3.locaweb.com.br
status DNS: 17/02/2018 AA
último AA: 17/02/2018
criado: 13/07/2001 #601327
alterado: 27/07/2012
expiração: 13/07/2021
status: Publicado

Contato (ID): ANS616
nome: Anderson Serpa
e-mail: anderson@satelitenet.com.br
país: BR
criado: 08/03/2004
alterado: 10/03/2007

Contato (ID): FRL0U5
nome: Francine Louisa
e-mail: francinelouisa@hotmail.com
país: BR
criado: 26/07/2012
alterado: 28/08/2013

Problemas de segurança e spam também devem ser reportados ao cert.br, <http://cert.br/> (<http://cert.br/>), respectivamente para cert@cert.br (<mailto:cert@cert.br>) e mail-abuse@cert.br (<mailto:mail-abuse@cert.br>).

whois.registro.br (<https://whois.registro.br>) aceita somente consultas diretas. Tipos de consultas são: domínio (.br), titular (entidade), ficket, provedor, contato (ID), bloco CIDR, IP e ASN.



Balão Latéx Patinhas de Cachorro N9 - 23cm c/ 25 unidades

[Avalie](#)

R\$ 21,90

<https://registro.br>

[\(HTTP://NIC.BR/IMPRESA/\)](http://NIC.BR/IMPRESA/)

IMPRESA

[\(rss-br.xml\)](#)
[ACESSAR CONTA \(/2/login\)](#)
[Home \(/\)](#) ▶ [Tecnologia \(/tecnologia\)](#) ▶ [Ferramentas \(/tecnologia/ferramentas.html\)](#) ▶ **Whois**

Whois

mzdecoracoes.com.br

CONSULTAR

Para resultados com informações de contato clique aqui. ()

Copyright © NIC.br

A utilização dos dados abaixo é permitida somente conforme descrito no Termo de Uso em <https://registro.br/termo> (<https://registro.br/termo>), sendo proibida a sua distribuição, comercialização ou reprodução, em particular para fins publicitários ou propósitos similares.

2018-02-19 12:01:30 (-03 -03:00)

Modo Clássico ()

```

dominio:          .mzdecoracoes.com.br
titular:          MZ Decorações e Festa Ltda Me
documento:        71.968.697/0001-37
responsável:     Mariza Zago Lopes de Souza
país:             BR
c-titular:        BRZAG2
c-admin:          BRZAG2
c-técnico:        FDSSA11
c-cobrança:       BRZAG2
servidor DNS:     ns1.softlayer.com
status DNS:       18/02/2018 AA
último AA:        18/02/2018
servidor DNS:     ns2.softlayer.com
status DNS:       18/02/2018 AA
último AA:        18/02/2018
criado:           02/07/2007 #3717201
alterado:         25/06/2016
expiração:        02/07/2021
status:           Publicado
provedor:         LOCAWEB (2)
  
```

```

Contato (ID):    BRZAG2
nome:            Bruna Zago
e-mail:          contato@mzdecoracoes.com.br
país:            BR
criado:          28/06/2007
alterado:        15/11/2016
  
```

```

Contato (ID):    FDSSA11
nome:            FBITS DESENVOLVIMENTO DE SOFTWARE S.A..
e-mail:          ccec@fbits.com.br
país:            BR
criado:          20/02/2013
alterado:        01/11/2017
  
```

Problemas de segurança e spam também devem ser reportados ao cert.br, <http://cert.br/> (<http://cert.br/>), respectivamente para cert@cert.br (<mailto:cert@cert.br>) e mail-abuse@cert.br (<mailto:mail-abuse@cert.br>).

whois.registro.br (<https://whois.registro.br>) aceita somente consultas diretas. Tipos de consultas são: domínio (.br), titular (entidade), ticket, provedor, contato (ID), bloco CIDR, IP e ASN.



Balão São Roque Nº 9 C/25 Poá Rosa Com Marrom

DESTAQUE

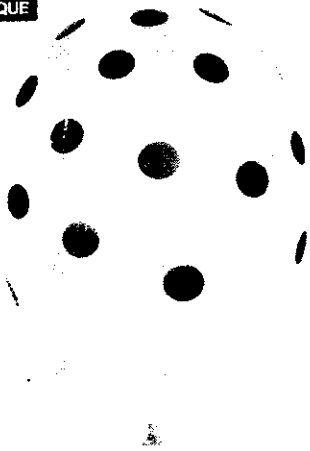

Balão São Roque Nº 9 C/25 Poá Rosa Com Marrom Ref.

7896243119356

Confira agora na Aluá Festas Balão São Roque Nº 9 C/25 Poá Rosa Com Marrom e muito mais Balões São Roque com alta qualidade e precinhos da 25 de março!



R\$ 24,40

Em estoque



(http://nic.br) (https://registro.br)

(HTTP://NIC.BR/IMPRENSA/)

(/rss-br.xml)

ACESSAR CONTA (/2/login)

Home (/) ▶ Tecnologia (/tecnologia) ▶ Ferramentas (/tecnologia/ferramentas.html) ▶ Whois

Whois

aluafestas.com.br

CONSULTAR

Para resultados com informações de contato clique aqui. ()

Copyright © NIC.br

A utilização dos dados abaixo é permitida somente conforme descrito no Termo de Uso em <https://registro.br/termo> (<https://registro.br/termo>), sendo proibida a sua distribuição, comercialização ou reprodução, em particular para fins publicitários ou propósitos similares.

2018-02-19 12:05:18 (BRT -03:00)

Modo Clássico ()

```

dominio:      aluafestas.com.br
titular:      NATHALIA NOGUEIRA BACELAR TRINCA
documento:    11.153.121/0001-90
responsável:  Nathalia Nogueira Bacelar Trinca
país:         BR
c-titular:    NNBTR
c-admin:      NNBTR
c-técnico:    NNBTR
c-cobrança:   NNBTR
servidor DNS: ns1.ecomt.com.br
status DNS:   15/02/2018 AA
último AA:    15/02/2018
servidor DNS: ns2.ecomt.com.br
status DNS:   15/02/2018 AA
último AA:    15/02/2018
criado:        08/12/2009 #6351747
alterado:      06/06/2017
expiração:     08/12/2026
status:        Publicado

```

```

Contato (ID): NNBTR
nome:         NATHALIA NOGUEIRA BACELAR TRINCA
e-mail:       gerencia@aluafestas.com.br
país:         BR
criado:        26/03/2013
alterado:      05/12/2016

```

Problemas de segurança e spam também devem ser reportados ao cert.br, <http://cert.br/> (<http://cert.br/>), respectivamente para cert@cert.br (<mailto:cert@cert.br>) e [mail-abuse@cert.br](mailto:abuse@cert.br) (<mailto:mail-abuse@cert.br>).

whois.registro.br (<https://whois.registro.br>) aceita somente consultas diretas. Tipos de consultas são: dominio (.br), titular (entidade), ticket, provedor, contato (ID), bloco CIDR, IP e ASN.

(<http://www.cgr.br/>), (<http://www.nic.br/>) (<https://registro.br/>) (<http://www.cert.br/>) (<http://www.certrb.com.br/>) (<http://www.ceweb.com.br/>) (<http://www.ix.br/>) (<http://www.w3c.br/>)



carnaval



casamento



adereços



aniversários



15 anos



formaturas



outras festas

Balão de Coração São Roque Numero 11 - Vermelho

DESTAQUE



Balão de Coração São Roque Número 11 - Vermelho Ref

7896243105687

Oferta imperdível! Balão de Coração São Roque Número 11 - Vermelho para completar sua festa. Adereços, lembrancinhas e guloseimas você confere aqui na Aluá Festas.

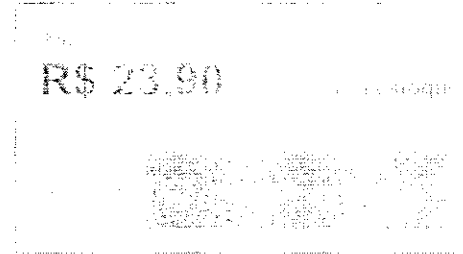

R\$ 23,90

 (https://registro.br)
(http://nic.br)

(HTTP://NIC.BR/IMPRESA/)

IMPRESA

(/rss-
br.xml)

ACESSAR CONTA (/2/login)

Home (/) ▶ Tecnologia (/tecnologia) ▶ Ferramentas (/tecnologia/ferramentas.html) ▶ Whois

Whois

aluafestas.com.br

CONSULTAR

Para resultados com informações de contato clique aqui. ()

Copyright © NIC.br

A utilização dos dados abaixo é permitida somente conforme descrito no Termo de Uso em <https://registro.br/termo> (<https://registro.br/termo>), sendo proibida a sua distribuição, comercialização ou reprodução, em particular para fins publicitários ou propósitos similares.

2018-02-19 13:15:39 (BRT -03:00)

Modo Clássico ()

```

domínio:          aluafestas.com.br
titular:          NATHALIA NOGUEIRA BACELAR TRINCA
documento:        11.153.121/0001-90
responsável:      Nathalia Nogueira Bacelar Trinca
país:             BR
c-titular:        NNBTR
c-admin:          NNBTR
c-técnico:        NNBTR
c-cobrança:       NNBTR
servidor DNS:     ns1.ecomt.com.br
status DNS:       15/02/2018 AA
último AA:        15/02/2018
servidor DNS:     ns2.ecomt.com.br
status DNS:       15/02/2018 AA
último AA:        15/02/2018
criado:           08/12/2009 #6351747
alterado:         06/06/2017
expiração:        08/12/2026
status:           Publicado

```

```

Contato (ID):     NNBTR
nome:             NATHALIA NOGUEIRA BACELAR TRINCA
e-mail:           gerencia@aluafestas.com.br
país:             BR
criado:           26/03/2013
alterado:         05/12/2016

```

Problemas de segurança e spam também devem ser reportados ao cert.br, <http://cert.br> (<http://cert.br>), respectivamente para cert@cert.br (<mailto:cert@cert.br>) e mail-abuse@cert.br (<mailto:mail-abuse@cert.br>).

whois.registro.br (<https://whois.registro.br>) aceita somente consultas diretas. Tipos de consultas são: domínio (.br), titular (entidade), ticket, provedor, contato (ID), bloco CIDR, IP e ASN.

(<http://www.cgi.br/>) (<http://www.nic.br/>) (<https://registro.br/>) (<http://www.cert.br/>) (<http://www.cepro.br/>) (<http://www.cepro.br/>) (<http://www.cewe.com.br/>) (<http://www.ix.br/>) (<http://www.w3c.br/>)



(https://armazemdaembalagem.com.br/index.php?route=common/home)

Pesquisar



RS0,00

(https://armazemdaemb route=account/account)

CATEGORIAS



Balões São Roque 11 Coração com 20 UNIDADES Vermelho

Início (https://armazemdaembalagem.com.br/index.php?route=common/home)

Balões São Roque 11 Coração com 20 UNIDADES Vermelho (https://armazemdaembalagem.com.br/baloes-sao-roque-11-coracao-com-20-unidades-vermelho)

★★★★★ 0 Comentário(s) | Escrever Comentário

Fabricante: FABRICA DE ARTEFATOS DE LATEX SAO ROQUE LTDA (https://armazemdaembalagem.com.br/fabrica-de-artefatos-de-latex-sao-roque-ltda)

Modelo: 7896243105687

Situação: 9

R\$18,00

QUANTIDADE:

1

COMPRAR

ADD LISTA DESEJOS

ADD LISTA COMPARAÇÃO

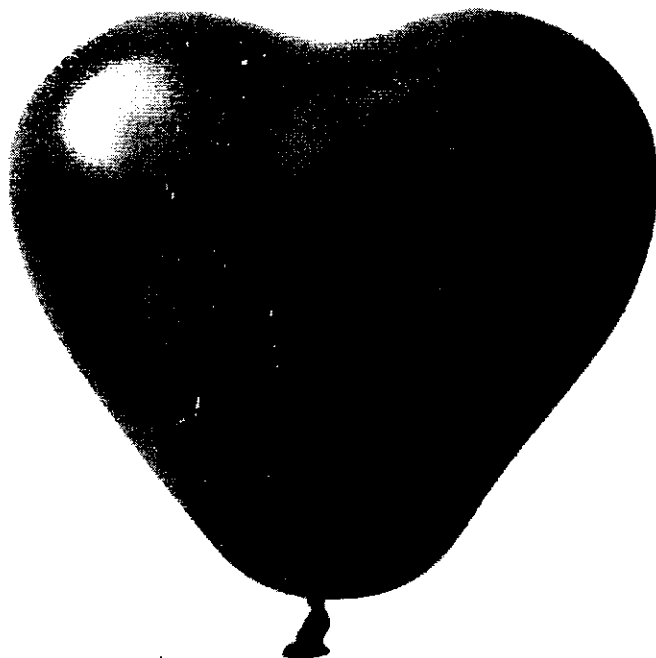

(https://armazemdaembalagem.com.br/image/cache/catalog/imagens%20p%20cadastro/jpg-1000x1000.jpg)



(https://armazemdaembalagem.com.br/image/cache/catalog/imagens%20p%20cad 1000x1000.jpg)

Descrição Comentário (0)

De extrema qualidade, os balões São Roque são a escolha certa para decoração de sua festa ou evento.

Contato

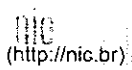

<https://registro.br>

[\(HTTP://NIC.BR/IMPrensa/\)](http://NIC.BR/IMPrensa/)
IMPrensa
[\(/rss-br.xml\)](#)
[ACESSAR CONTA \(/2/login\)](#)
[Home \(/\)](#) » [Tecnologia \(/tecnologia\)](#) » [Ferramentas \(/tecnologia/ferramentas.html\)](#) » **Whois**

Whois

armazemdaembalagem.com.br
CONSULTAR

Para resultados com informações de contato clique aqui. ()

Copyright © NIC.br

A utilização dos dados abaixo é permitida somente conforme descrito no Termo de Uso em <https://registro.br/termo> (<https://registro.br/termo>), sendo proibida a sua distribuição, comercialização ou reprodução, em particular para fins publicitários ou propósitos similares.

2018-02-19 13:14:25 (-03 -03:00)

Modo Clássico ()

```

domínio:      armazenadaembalagem.com.br
titular:     C WATTHIER EMBALAGENS DESCART
documento:   26.024.099/0001-55
responsável: CRISTIANE WATTHIER
país:       BR
c-titular:   CRWAT3
c-admin:     CRWAT3
c-técnico:   CRWAT3
c-cobrança:  CRWAT3
servidor DNS: nsbra20.hostgator.com.br
status DNS:  18/02/2018 AA
último AA:   18/02/2018
servidor DNS: nsbra21.hostgator.com.br
status DNS:  18/02/2018 AA
último AA:   18/02/2018
saci:        yes
criado:      15/09/2016 #16097793
alterado:    22/09/2016
expiração:   15/09/2018
status:      Publicado

Contato (ID): CRWAT3
nome:        CRISTIANE WATTHIER
e-mail:      armazenadaembalagem.com.br@gmail.com
país:       BR
criado:      15/09/2016
alterado:    15/09/2016
  
```

Problemas de segurança e spam também devem ser reportados ao cert.br, <http://cert.br/> (<http://cert.br/>), respectivamente para cert@cert.br (<mailto:cert@cert.br>) e abuse@cert.br (<mailto:abuse@cert.br>).

whois.registro.br (<https://whois.registro.br>) aceita somente consultas diretas. Tipos de consultas são: domínio (.br), titular (entidade), ticket, provedor, contato (ID), bloco CIDR, IP e ASN.

[\(http://www.cgi.br/\)](http://www.cgi.br/)

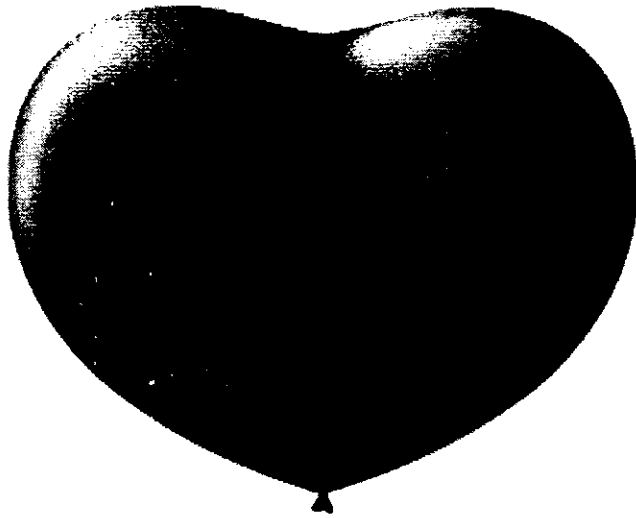

**BALÃO SÃO ROQUE CORAÇÃO N11 LISO C/20
UNID VERMELHO**

VEJA MAIS OPÇÕES DE BALÕES LATEX

POR: R\$ 24,65

<https://registro.br>

[\(HTTP://NIC.BR/IMPrensa/\)](http://NIC.BR/IMPrensa/)

 1172
 IMPRENSA

[\(rss-br.xml\)](#)
[ACESSAR CONTA \(/2/login\)](#)
[Home \(/\)](#) » [Tecnologia \(/tecnologia\)](#) » [Ferramentas \(/tecnologia/ferramentas.html\)](#) » **Whois**

Whois

central25.com.br

[CONSULTAR](#)

Para resultados com informações de contato clique aqui. ()

Copyright © NIC.br

A utilização dos dados abaixo é permitida somente conforme descrito no Termo de Uso em <https://registro.br/termo> (<https://registro.br/termo>), sendo proibida a sua distribuição, comercialização ou reprodução, em particular para fins publicitários ou propósitos similares.

2018-02-19 13:18:28 (BRT -03:00)

Modo Clássico ()

```

domínio:          central25.com.br
titular:         CENTRAL 25 COMERCIO DE ARMARINHOS LTDA - ME
documento:       22.891.255/0001-24
responsável:    CENTRAL 25 COMERCIO DE ARMARINHOS LTDA -
país:           BR
c-titular:      RICOU7
c-admin:       RICOU7
c-técnico:     RICOU7
c-cobrança:    RICOU7
servidor DNS:  ns1.locaweb.com.br
status DNS:   18/02/2018 AA
último AA:   18/02/2018
servidor DNS:  ns2.locaweb.com.br
status DNS:   18/02/2018 AA
último AA:   18/02/2018
saci:         yes
criado:       11/04/2014 #12787594
alterado:    18/08/2016
expiração:   11/04/2019
status:      Publicado
  
```

```

Contato (ID):  RICOU7
nome:         Ricardo Couto
e-mail:      ricardofcouth@ig.com.br
país:        BR
criado:      01/02/2011
alterado:    10/05/2017
  
```

Problemas de segurança e spam também devem ser reportados ao cert.br, <http://cert.br/> (<http://cert.br/>), respectivamente para cert@cert.br (<mailto:cert@cert.br>) e mail-abuse@cert.br (<mailto:mail-abuse@cert.br>).

whois.registro.br (<https://whois.registro.br>) aceita somente consultas diretas. Tipos de consultas são: domínio (.br), titular (entidade), ticket, provedor, contato (iD), bloco CIDR, IP e ASN.

[\(http://www.cgi.br/\)](http://www.cgi.br/)



Digite aqui o que você procura.

Buscar

(14) 3367-3007

- camaval
- casamento
- adereços
- aniversária
- 15 anos
- formaturas
- outras festas

Balão São Roque nº11 Cristal - 25 unidades

LANÇAMENTO

DESTAQUE

Balão São Roque nº11 Cristal - 25 unidades

Ref. 7896243103645

Compre aqui na Aluá Balão São Roque nº11 Cristal - 25 unidades e muitos outros adereços e acessórios de qualidade com precinho da 25 de março!



R\$ 23,19

Em estoque



<https://registro.br>
<http://nic.br>

[\(HTTP://NIC.BR/IMPRESA/\)](http://NIC.BR/IMPRESA/)
IMPRESA
[\(/rss-br.xml\)](#)
[ACESSAR CONTA \(/2/login\)](#)
[Home \(/\)](#) ▶ [Tecnologia \(/tecnologia\)](#) ▶ [Ferramentas \(/tecnologia/ferramentas.html\)](#) ▶ **Whois**

Whois

aluafestas.com.br
CONSULTAR

Para resultados com informações de contato clique aqui. ()

Copyright © NIC.br

 A utilização dos dados abaixo é permitida somente conforme descrito no Termo de Uso em <https://registro.br/termo> (<https://registro.br/termo>), sendo proibida a sua distribuição, comercialização ou reprodução, em particular para fins publicitários ou propósitos similares.

2018-02-19 14:01:17 (BRT -03:00)

Modo Clássico ()

```

domínio:          aluafestas.com.br
titular:         NATHALIA NOGUEIRA BACELAR TRINCA
documento:       11.153.121/0001-90
responsável:     Nathalia Nogueira Bacelar Trinca
país:            BR
c-titular:       NNBTR
c-admin:         NNBTR
c-técnico:       NNBTR
c-cobrança:      NNBTR
servidor DNS:    ns1.ecomt.com.br
status DNS:      15/02/2018 AA
último AA:       15/02/2018
servidor DNS:    ns2.ecomt.com.br
status DNS:      15/02/2018 AA
último AA:       15/02/2018
criado:          08/12/2009 #6351747
alterado:        06/06/2017
expiração:       08/12/2026
status:          Publicado
  
```

```

Contato (ID):    NNBTR
nome:           NATHALIA NOGUEIRA BACELAR TRINCA
e-mail:         gerencia@aluafestas.com.br
país:           BR
criado:         26/03/2013
alterado:       05/12/2016
  
```

 Problemas de segurança e spam também devem ser reportados ao cert.br, <http://cert.br> (<http://cert.br>), respectivamente para cert@cert.br (<mailto:cert@cert.br>) e mail-abuse@cert.br (<mailto:mail-abuse@cert.br>).

whois.registro.br (<https://whois.registro.br>) aceita somente consultas diretas. Tipos de consultas são: domínio (.br), titular (entidade), ticket, provedor, contato (ID), bloco CIDR, IP e ASN.

[\(http://www.cgi.br/\)](http://www.cgi.br/)
[\(http://www.nic.br/\)](http://www.nic.br/)
[\(https://registro.br/\)](https://registro.br/)
[\(http://www.cen.br/\)](http://www.cen.br/)
[\(http://www.cepr.br/\)](http://www.cepr.br/)
[\(http://www.cewe.br/\)](http://www.cewe.br/)
[\(http://www.ix.br/\)](http://www.ix.br/)
[\(http://www.w3c.br/\)](http://www.w3c.br/)

Ver Todos

Artigos de Carnaval

Festa Infantil

Balões e Bexigas

Decoração para Festa

Descartáveis

Adereços para Festa

Página Inicial

Balões e Bexigas

Avalie e veja opiniões de quem já comprou

Balão Qualatex Redondo nº 11 (27cm) Latex Premium Azul Petróleo - 25 unidades

Cod. de Referência: 260021

Por: R\$ 36,64

COMPRAR

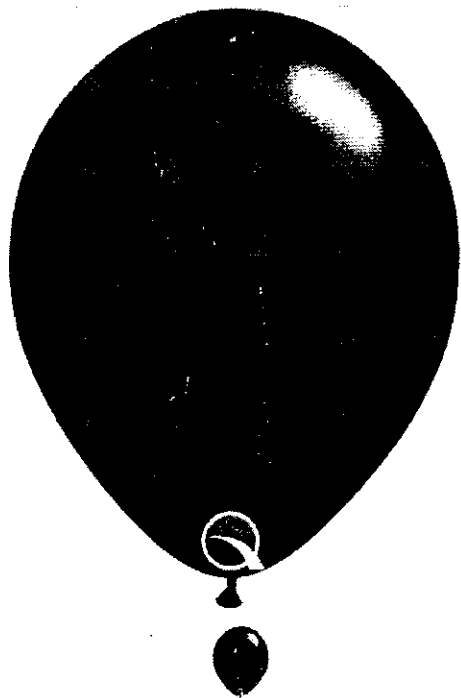

Compartilhe

Enviar mensagem

<https://registro.br>[\(HTTP://NIC.BR/IMPrensa/\)](http://NIC.BR/IMPrensa/)

IMPrensa

[\(/rss-br.xml\)](#)[ACESSAR CONTA](#) [\(/2/login\)](#)[Home \(/\)](#) ▶ [Tecnologia \(/tecnologia\)](#) ▶ [Ferramentas \(/tecnologia/ferramentas.html\)](#) ▶ **Whois**

Whois

a25festas.com.br

[CONSULTAR](#)[Para resultados com informações de contato clique aqui. \(\)](#)

Copyright © NIC.br

A utilização dos dados abaixo é permitida somente conforme descrito no Termo de Uso em <https://registro.br/termo> (<https://registro.br/termo>), sendo proibida a sua distribuição, comercialização ou reprodução, em particular para fins publicitários ou propósitos similares.

2018-02-19 13:32:52 (-03 -03:00)

Modo Clássico ()

domínio: a25festas.com.br
titular: Vagner Fradinho Candido de Oliveira
documento: 10.455.233/0001-32
responsável: Vagner Fradinho Candido de Oliveira
país: BR
c-titular: VFCOL4
c-admin: VFCOL4
c-técnico: VFCOL4
c-cobrança: VFCOL4
servidor DNS: dns1.centralserver.com.br
status DNS: 19/02/2018 AA
último AA: 19/02/2018
servidor DNS: dns2.centralserver.com.br
status DNS: 19/02/2018 AA
último AA: 19/02/2018
servidor DNS: dns3.centralserver.com.br
status DNS: 19/02/2018 AA
último AA: 19/02/2018
servidor DNS: dns4.centralserver.com.br
status DNS: 19/02/2018 AA
último AA: 19/02/2018
criado: 04/06/2009 #5628025
alterado: 09/05/2015
expiração: 04/06/2019
status: Publicado

Contato (ID): VFCOL4
nome: Vagner Fradinho Candido de Oliveira
e-mail: fabio@magazine25.com
país: BR
criado: 03/06/2009
alterado: 28/02/2012

Problemas de segurança e spam também devem ser reportados ao cert.br, <http://cert.br/> (<http://cert.br/>), respectivamente para cert@cert.br (<mailto:cert@cert.br>) e mail-abuse@cert.br (<mailto:mail-abuse@cert.br>).

whois.registro.br (<https://whois.registro.br>) aceita somente consultas diretas. Tipos de consultas são: domínio (.br), titular (entidade), ticket, provedor, contato (ID), bloco CIDR, IP e ASN.

magazine25.com



Buscar

O que você está procurando?



Mais Pedidos



Ver todos os departamentos

Artigos de Carnaval

Adereços de Festa

Bexigas e Balões

Decoração de Festa

Descartáveis

Festa Infantil Meninas

Festa Infantil Meninos

Lembranças Infantis

LOJAS FÍSICAS



PRODUTOS ATE 60% OFF

FRETE GRÁTIS

Magazine 25 > Bexigas e Balões

Arquitetura > Arquitetura

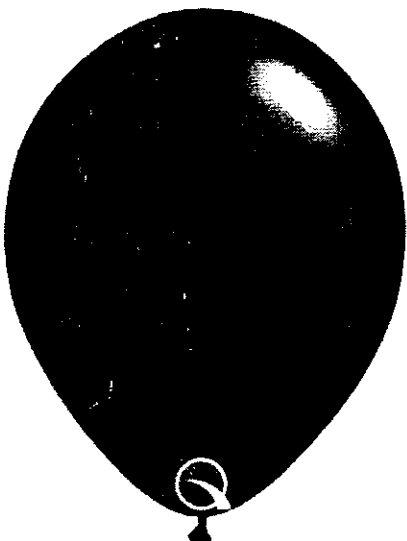

Balão Qualatex Redondo nº 11 (27cm) Latex Premium Azul Petróleo 25 unidades

Código de Referência: 260121

Veja mais produtos de

Por: R\$36,64



COMPRAR

Home (/) ▶ Tecnologia (/tecnologia) ▶ Ferramentas (/tecnologia/ferramentas.html) ▶ Whois

Whois

magazine25.com.br

CONSULTAR

Para resultados com informações de contato clique aqui. ()

Copyright © NIC.br

A utilização dos dados abaixo é permitida somente conforme descrito no Termo de Uso em <https://registro.br/termo> (<https://registro.br/termo>), sendo proibida a sua distribuição, comercialização ou reprodução, em particular para fins publicitários ou propósitos similares.

2018-02-19 13:32:42 (BRT -03:00)

Modo Clássico ()

domínio: magazine25.com.br
 titular: MAGAZINE 25 DE MARÇO UTILIDADES DOMÉSTICAS LTDA
 documento: 04.591.678/0001-47
 responsável: VAGNER F. C. DE OLIVEIRA
 país: BR
 c-titular: VF027
 c-admin: VF027
 c-técnico: WAH
 c-cobrança: VF027
 servidor DNS: dns.ciashop.com.br
 status DNS: 17/02/2018 AA
 último AA: 17/02/2018
 servidor DNS: dns2.ciashop.com.br
 status DNS: 17/02/2018 AA
 último AA: 17/02/2018
 criado: 08/03/2006 #2656368
 alterado: 27/02/2015
 expiração: 08/03/2020
 status: Publicado

Contato (ID): VF027
 nome: Vagner Fradinho Candido de Oliveira
 e-mail: fabio@magazine25.com
 país: BR
 criado: 18/09/2005
 alterado: 01/02/2010

Contato (ID): WAH
 nome: Walter Hannemann
 e-mail: infra@ciashop.com.br
 país: BR
 criado: 02/02/1998
 alterado: 17/04/2013

Problemas de segurança e spam também devem ser reportados ao cert.br, <http://cert.br/> (<http://cert.br/>), respectivamente para cert@cert.br (<mailto:cert@cert.br>) e abuse@cert.br (<mailto:abuse@cert.br>).

whois.registro.br (<https://whois.registro.br>) aceita somente consultas diretas. Tipos de consultas são: domínio (.br), titular (entidade), ticket, provedor, contato (ID), bloco CIDR, IP e ASN.

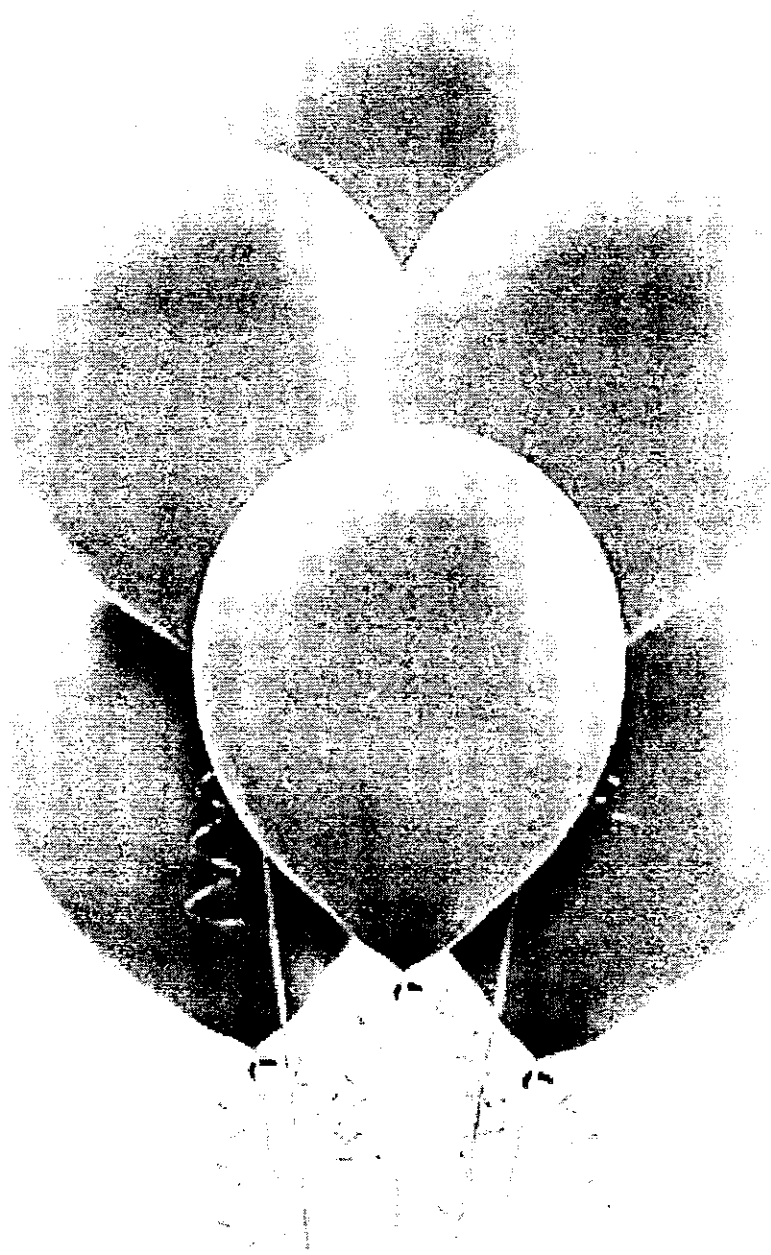

Balão Latéx Liso Nº 7 - 18cm c/ 50 unidades Verde Claro

[Avalie](#)

R\$ 9,90

<https://registro.br>

[\(HTTP://NIC.BR/IMPrensa/\)](http://NIC.BR/IMPrensa/)

IMPrensa

[\(rss-br.xml\)](#)
[ACESSAR CONTA \(/2/login\)](#)
[Home \(/\)](#) ▶ [Tecnologia \(/tecnologia\)](#) ▶ [Ferramentas \(/tecnologia/ferramentas.html\)](#) ▶ **Whois**

Whois

mzdecoracoes.com.br

CONSULTAR

Para resultados com informações de contato clique aqui. ()

Copyright © NIC.br

A utilização dos dados abaixo é permitida somente conforme descrito no Termo de Uso em <https://registro.br/termo> (<https://registro.br/termo>), sendo proibida a sua distribuição, comercialização ou reprodução, em particular para fins publicitários ou propósitos similares.

2018-02-19 14:08:08 (BRT -03:00)

Modo Clássico ()

```
domínio:      mzdecoracoes.com.br
titular:      MZ Decorações e Festa Ltda Me
documento:    71.968.697/0001-37
responsável:  Mariza Zago Lopes de Souza
país:         BR
c-titular:    BRZAG2
c-admin:      BRZAG2
c-técnico:    FDSSA11
c-cobrança:   BRZAG2
servidor DNS: ns1.softlayer.com
status DNS:   18/02/2018 AA
último AA:    18/02/2018
servidor DNS: ns2.softlayer.com
status DNS:   18/02/2018 AA
último AA:    18/02/2018
criado:       02/07/2007 #3717201
alterado:     25/06/2016
expiração:    02/07/2021
status:       Publicado
provedor:     LOCAWEB (2)
```

```
Contato (ID): BRZAG2
nome:         Bruna Zago
e-mail:       contato@mzdecoracoes.com.br
país:         BR
criado:       28/06/2007
alterado:     15/11/2016
```

```
Contato (ID): FDSSA11
nome:         FBITS DESENVOLVIMENTO DE SOFTWARE S.A..
e-mail:       ccec@fbits.com.br
país:         BR
criado:       20/02/2013
alterado:     01/11/2017
```

Problemas de segurança e spam também devem ser reportados ao cert.br. <http://cert.br/> (<http://cert.br/>), respectivamente para cert@cert.br (<mailto:cert@cert.br>) e mail-abuse@cert.br (<mailto:mail-abuse@cert.br>).

whois.registro.br (<https://whois.registro.br>) aceita somente consultas diretas. Tipos de consultas são: domínio (br), titular (entidade), ticket, provedor, contato (ID), bloco CIDR, IP e ASN.

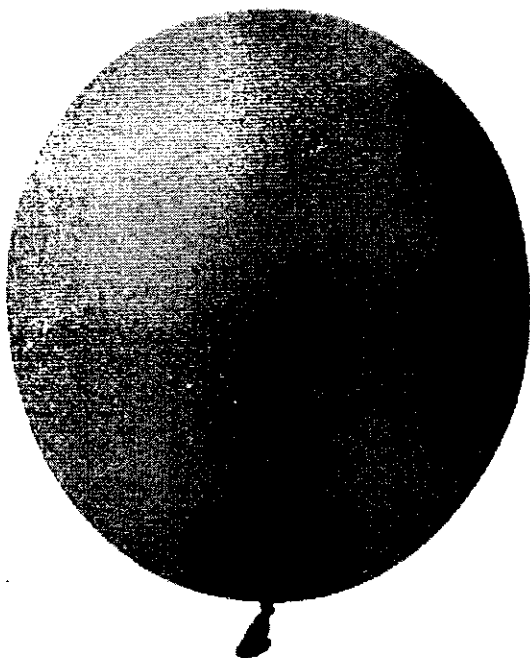

**BALÃO SÃO ROQUE Nº7 LISO C/50 UNID
VERMELHO QUENTE**

VEJA MAIS OPÇÕES DE BALÕES LATEX

POR: R\$ 10,32



(<http://nic.br>)

(<https://registro.br>)



([HTTP://NIC.BR/IMPRESA/](http://NIC.BR/IMPRESA/))

IMPRESA

([/rss-br.xml](#))

ACESSAR CONTA ([/2/login](#))

Home ([/](#)) ▶ Tecnologia ([/tecnologia](#)) ▶ Ferramentas ([/tecnologia/ferramentas.html](#)) ▶ **Whois**

Whois

central25.com.br

CONSULTAR

Para resultados com informações de contato clique aqui. ()

Copyright © NIC.br

A utilização dos dados abaixo é permitida somente conforme descrito no Termo de Uso em <https://registro.br/termo> (<https://registro.br/termo>), sendo proibida a sua distribuição, comercialização ou reprodução, em particular para fins publicitários ou propositos similares.

2018-02-19 14:10:23 (BRT -03:00)

Modo Clássico ()

```
dominio:          central25.com.br
titular:          CENTRAL 25 COMERCIO DE ARMARINHOS LTDA - ME
documento:        22.891.255/0001-24
responsável:     CENTRAL 25 COMERCIO DE ARMARINHOS LTDA -
país:             BR
c-titular:        RICOU7
c-admin:          RICOU7
c-técnico:        RICOU7
c-cobrança:       RICOU7
servidor DNS:     ns1.locaweb.com.br
status DNS:       18/02/2018 AA
último AA:        18/02/2018
servidor DNS:     ns2.locaweb.com.br
status DNS:       18/02/2018 AA
último AA:        18/02/2018
saci:             yes
criado:           11/04/2014 #12787594
alterado:         18/08/2016
expiração:        11/04/2019
status:           Publicado
```

```
Contato (ID):    RICOU7
nome:            Ricardo Couto
e-mail:          ricardofcouth@ig.com.br
país:            BR
criado:          01/02/2011
alterado:        10/05/2017
```

Problemas de segurança e spam também devem ser reportados ao cert.br, <http://cert.br/> (<http://cert.br/>), respectivamente para cert@cert.br (<mailto:cert@cert.br>) e mail-abuse@cert.br (<mailto:mail-abuse@cert.br>).

whois.registro.br (<https://whois.registro.br>) aceita somente consultas diretas. Tipos de consultas são: domínio (.br), titular (entidade), ticket, provedor, contato (ID), bloco CIDR, IP e ASN.

(<http://www.cgi.br/>)

Manduri Festas

Digite o que você procura 



ACESSÓRIOS

BALÕES

INFLADORES DE
BALÕES

FITAS E LINHAS

GÁS HÉLIO

Balões > Balões de Latex > Tamanho Nº 7

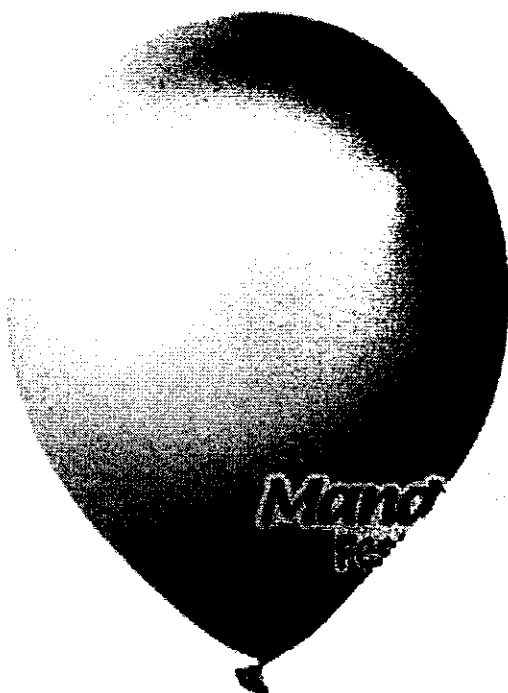

Balões São Roque Nº 7 Cintilante 50un - Verde

Marca: São Roque
Modelo: Cores Cintilante

Tamanho: 7" |

 mais informações

por:
R\$ 10,19

QUANTIDADE

1

+
-

R\$ 9,88 à vista
ou por 2x de R\$ 5,10
sem juros

COMPRAR

 Curtir-0

 Compartilhar

 Tweetar

 Compartilhar



Ver outras formas de pagamento e parcelamento

 DÚVIDAS

(https://registro.br)
(http://nic.br)

(HTTP://NIC.BR/IMPRESA/)

IMPRESA

(/rss-
br.xml)

ACESSAR CONTA (/2/login)

Home (/) ▶ Tecnologia (/tecnologia) ▶ Ferramentas (/tecnologia/ferramentas.html) ▶ Whois

Whois

mandurifestas.com.br

CONSULTAR

Para resultados com informações de contato clique aqui. ()

Copyright © NIC.br

A utilização dos dados abaixo é permitida somente conforme descrito no Termo de Uso em <https://registro.br/termo> (<https://registro.br/termo>), sendo proibida a sua distribuição, comercialização ou reprodução, em particular para fins publicitários ou propósitos similares.

2018-02-19 14:10:36 (-03 -03:00)

Modo Clássico ()

```
dominio:      mandurifestas.com.br
titular:      -Manduri Festas Ltda ME
documento:    05.521.493/0001-29
responsável:  Milena Marostica
país:        BR
c-titular:    MIMAR128
c-admin:      MIMAR128
c-técnico:    MIMAR128
c-cobrança:   MIMAR128
servidor DNS: ns1.gg4dns.com.br
status DNS:   16/02/2018 AA
último AA:    16/02/2018
servidor DNS: ns2.gg4dns.com.br
status DNS:   16/02/2018 AA
último AA:    16/02/2018
saci:         yes
criado:       27/09/2012 #10509941
alterado:     06/10/2017
expiração:    27/09/2020
status:       Publicado

Contato (ID): MIMAR128
nome:         Milena Marostica
e-mail:       milena@manduri.com.br
país:        BR
criado:       26/09/2012
alterado:     02/03/2016
```

Problemas de segurança e spam também devem ser reportados ao cert.br, <http://cert.br/> (<http://cert.br/>), respectivamente para cert@cert.br (<mailto:cert@cert.br>) e mail-abuse@cert.br (<mailto:mail-abuse@cert.br>).

whois.registro.br (<https://whois.registro.br>) aceita somente consultas diretas. Tipos de consultas são: domínio (.br), titular (entidade), ticket, provedor, contato (ID), bloco CIDR, IP e ASN.

(<http://www.cgi.br/>)

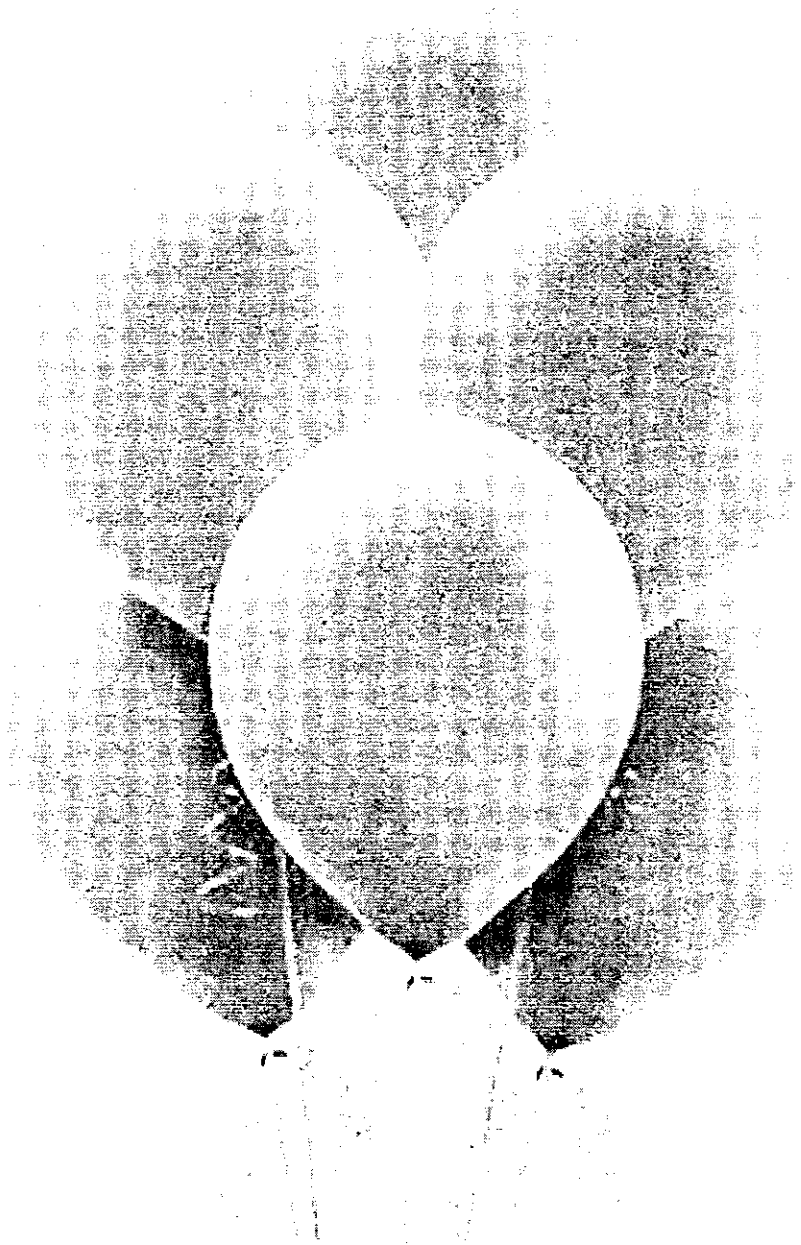

Balão Latéx Liso Nº 9 23cm c/ 50 unidades Azul Claro

5 Avalie

R\$ 12,90

Quantidade

<https://www.mzdecoracoes.com.br/produto/balao-latex-liso-n-9-23cm-c-50-unidades-azul-claro-70369>

<https://registro.br>[\(HTTP://NIC.BR/IMPRESA/\)](http://NIC.BR/IMPRESA/)

IMPRESA

[\(/rss-br.xml\)](#)[ACESSAR CONTA \(/2/login\)](#)[Home \(/\)](#) » [Tecnologia \(/tecnologia\)](#) » [Ferramentas \(/tecnologia/ferramentas.html\)](#) » **Whois**

Whois

mzdecoracoes.com.br

CONSULTAR

Para resultados com informações de contato clique aqui. ()

Copyright © NIC.br

A utilização dos dados abaixo é permitida somente conforme descrito no Termo de Uso em <https://registro.br/termo> (<https://registro.br/termo>), sendo proibida a sua distribuição, comercialização ou reprodução, em particular para fins publicitários ou propósitos similares.

2018-02-19 14:08:08 (BRT -03:00)

Modo Clássico ()

dominio: mzdecoracoes.com.br
titular: MZ Decorações e Festa Ltda Me
documento: 71.968.697/0001-37
responsável: Mariza Zago Lopes de Souza
país: BR
c-titular: BRZAG2
c-admin: BRZAG2
c-técnico: FDSSA11
c-cobrança: BRZAG2
servidor DNS: ns1.softlayer.com
status DNS: 18/02/2018 AA
último AA: 18/02/2018
servidor DNS: ns2.softlayer.com
status DNS: 18/02/2018 AA
último AA: 18/02/2018
criado: 02/07/2007 #3717201
alterado: 25/06/2016
expiração: 02/07/2021
status: Publicado
provedor: LOCAWEB (2)

Contato (ID): BRZAG2
nome: Bruna Zago
e-mail: contato@mzdecoracoes.com.br
país: BR
criado: 28/06/2007
alterado: 15/11/2016

Contato (ID): FDSSA11
nome: FBITS DESENVOLVIMENTO DE SOFTWARE S.A..
e-mail: ccec@fbits.com.br
país: BR
criado: 20/02/2013
alterado: 01/11/2017

Problemas de segurança e spam também devem ser reportados ao cert.br. <http://cert.br/> (<http://cert.br/>), respectivamente para cert@cert.br (<mailto:cert@cert.br>) e mail-abuse@cert.br (<mailto:mail-abuse@cert.br>).

whois.registro.br (<https://whois.registro.br>) aceita somente consultas diretas. Tipos de consultas são: dominio (.br), titular (entidade), ticket, provedor, contato (ID), bloco CIDR, IP e ASN.

Olá visitante! Login

Meus Pedidos (/account/orders) | Meu Cadastro (/account)

Dúvidas? (011) 3313-3331 ou (011) 97375-3469 (https://api.whatsapp.com/send?phone=5511973753469&text=Olá.%20gostaria%20de%20uma%20informação)

(0)

O que você procura?

VER TODOS DEPARTAMENTOS



(/)

a Loja Física

loja-fisica?

>-happy-day-

vermelho-c-50-

mi_pc=Html&utm_cp=pitBar)

BALÕES E BEXIGAS (HTTP://WWW.CENTRAL25.COM.BR/FESTAS/BALÕES-E-BEXIGAS/)

BALÕES LATEX (HTTP://WWW.CENTRAL25.COM.BR/FESTAS/BALÕES-LATEX/)



Tropa Fácil (Sem complicação) Menina Menino Festa (Institucional) Política de Trocas e devoluções

Confeitaria (/confeitaria)

Frete Grátis acima de R\$250,00

Confira as condições (/institucionais/politica-de-fretes-gratis?utm_p=_balao-happy-day-n%C2%BA9-liso-vermelho-c-50-unidades_p&utm_cp=Html&utm_cp=pitBar)

Artesanato (/artesanato) Aviação (Aviamentos)

Pague em at

Confira as condi- (/institucionais/politica-de-fretes-gratis?utm_p=_balao-happy-day-n%C2%BA9-liso-vermelho-c-50-unidades_p&utm_cp=Html&utm_cp=pitBar)

Lembrancinhas (/lembrancinhas)

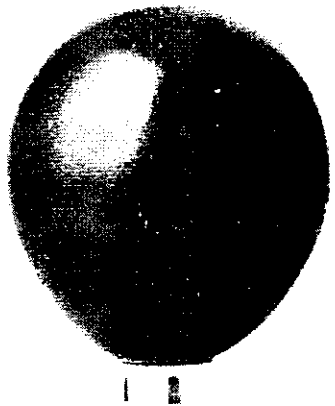

(http://central25.vteximg.com.br/arquivos/ids/178926-1000-1000/balao-happy-day-vermelho-n°-9-redondo-com-50-unidades.jpg?v=636231974677170000)



BALÃO HAPPY DAY N°9 LISO VERMELHO C/50 UNIDADES

VEJA MAIS OPÇÕES DE BALÕES LATEX (HTTP://WWW.CENTRAL25.COM.BR/FESTAS/BALÕES-E-BEXIGAS/BALÕES-LATEX)

POR: R\$ 11,86

Compre tranquilo! Valor de compra com 5% de desconto

Home (/) ▶ Tecnologia (/tecnologia) ▶ Ferramentas (/tecnologia/ferramentas.html) ▶ Whois

Whois

central25.com.br

CONSULTAR

Para resultados com informações de contato clique aqui. ()

Copyright © NIC.br

A utilização dos dados abaixo é permitida somente conforme descrito no Termo de Uso em <https://registro.br/termo> (<https://registro.br/termo>), sendo proibida a sua distribuição, comercialização ou reprodução, em particular para fins publicitários ou propósitos similares.

2018-02-19 14:10:23 (BRT -03:00)

Modo Clássico ()

```

dominio:          central25.com.br
titular:         CENTRAL 25 COMERCIO DE ARMARINHOS LTDA - ME
documento:       22.891.255/0001-24
responsável:    CENTRAL 25 COMERCIO DE ARMARINHOS LTDA -
país:           BR
c-titular:      RICOU7
c-admin:        RICOU7
c-técnico:      RICOU7
c-cobrança:     RICOU7
servidor DNS:   ns1.locaweb.com.br
status DNS:    18/02/2018 AA
último AA:     18/02/2018
servidor DNS:   ns2.locaweb.com.br
status DNS:    18/02/2018 AA
último AA:     18/02/2018
saci:          yes
criado:        11/04/2014 #12787594
alterado:      18/08/2016
expiração:     11/04/2019
status:        Publicado
  
```

```

Contato (ID):    RICOU7
nome:           Ricardo Couto
e-mail:         ricardofcouth@ig.com.br
país:          BR
criado:         01/02/2011
alterado:       10/05/2017
  
```

Problemas de segurança e spam também devem ser reportados ao cert.br, <http://cert.br/> (<http://cert.br/>), respectivamente para cert@cert.br (<mailto:cert@cert.br>) e abuse@cert.br (<mailto:abuse@cert.br>).

whois.registro.br (<https://whois.registro.br>) aceita somente consultas diretas. Tipos de consultas são: dominio (.br), titular (entidade), ticket, provedor, contato (ID), bloco CIDR, IP e ASN.

(<http://www.cgi.br/>)

magazine25.com



Buscar

O que você está procurando?



Meus Pedidos



Ver todos os departamentos

Artigos de Carnaval

Adereços de Festa

Baixas e Balões

Decoração de Festa

Descartáveis

Festa Infantil Meninas

Festa Infantil Meninos

Lembranças Infantis

LOJAS FÍSICAS



PRODUTOS ATÉ 60% OFF

FRETE GRÁTIS

Magazine 25 | Baixas e Balões | Balões de Látex

Balão REDONDO nº 9 Liso Branco - 50 unidades

Cod. de Referência: 255055

Ver mais produtos

Por: R\$17,55

1x R\$15,00



COMPRAR

Home (/) ▶ Tecnologia (/tecnologia) ▶ Ferramentas (/tecnologia/ferramentas.html) ▶ Whois

Whois

magazine25.com.br

CONSULTAR

Para resultados com informações de contato clique aqui. ()

Copyright © NIC.br

A utilização dos dados abaixo é permitida somente conforme descrito no Termo de Uso em <https://registro.br/termo> (<https://registro.br/termo>), sendo proibida a sua distribuição, comercialização ou reprodução, em particular para fins publicitários ou propósitos similares.

2018-02-19 14:15:47 (BRT -03:00)

Modo Clássico ()

dominio: magazine25.com.br
titular: MAGAZINE 25 DE MARÇO UTILIDADES DOMÉSTICAS LTDA
documento: 04.591.678/0001-47
responsável: VAGNER F. C. DE OLIVEIRA
país: BR
c-titular: VFO27
c-admin: VFO27
c-técnico: WAH
c-cobrança: VFO27
servidor DNS: dns.ciashop.com.br
status DNS: 17/02/2018 AA
último AA: 17/02/2018
servidor DNS: dns2.ciashop.com.br
status DNS: 17/02/2018 AA
último AA: 17/02/2018
criado: 08/03/2006 #2656368
alterado: 27/02/2015
expiração: 08/03/2020
status: Publicado

Contato (ID): VFO27
nome: Vagner Fradinho Candido de Oliveira
e-mail: fabio@magazine25.com
país: BR
criado: 18/09/2005
alterado: 01/02/2010

Contato (ID): WAH
nome: Walter Hannemann
e-mail: infra@ciashop.com.br
país: BR
criado: 02/02/1998
alterado: 17/04/2013

Problemas de segurança e spam também devem ser reportados ao cert.br, <http://cert.br/> (<http://cert.br/>), respectivamente para cert@cert.br (<mailto:cert@cert.br>) e [mail-abuse@cert.br](mailto:abuse@cert.br) (<mailto:mail-abuse@cert.br>).

whois.registro.br (<https://whois.registro.br>) aceita somente consultas diretas. Tipos de consultas são: domínio (.br), titular (entidade), ticket, provedor, contato (ID), bloco CIDR, IP e ASN.

CREDENCIADO
CRM-MG



(<http://www.crmmg.org.br/interna.php?n1=12&n2=21&n3=62&pagina=85>)

ORIGINAL TRODAT PRINTY 4.0
EDIÇÃO LIMITADA NEONS

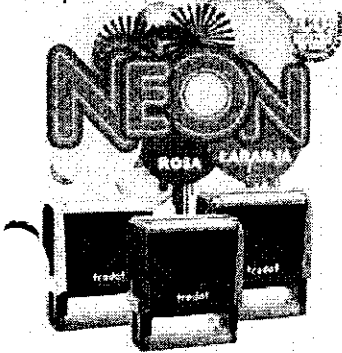

(<http://www.alocarimbos.com.br/buscar?q=neon>)

MÉDIA
R\$ 161,63

CARIMBOS DE
MONTAGEM



(<http://www.alocarimbos.com.br/carimbos-de-montagem>)



(<https://api.whatsapp.com/send?text=Carimbo%20Numerador%20Autom%C3%A1tico%20KW-Trio%20de%206%20D%C3%ADgitos%20http%3A%2F%2Fwww.alocarimbos.com.br/carimbo-numerador-automatico-kw-trio-de-6-digitos>)

WhatsApp: 1191111111

■ Início (<https://www.alocarimbos.com.br/>) / Numeradores (<https://www.alocarimbos.com.br/numeradores/>) / Numerador Automático (<https://www.alocarimbos.com.br/numerador-automatico/>) /

Carimbo Numerador Automático KW-Trio de 6 Dígitos

R\$ 185,00

ou R\$ 179,45 via depósito

[Comprar \(https://www.alocarimbos.com.br/carrinho/produto/8051374/adicionar\)](https://www.alocarimbos.com.br/carrinho/produto/8051374/adicionar)

Estoque Disponível

Deposito

R\$ 179,45

Boleto Bancario

R\$ 185,00

Pagar na Entrega

R\$ 185,00

VISA

R\$ 185,00

Calcule o frete CEP

OK

KW trio 20600 - Carimbo Numerador automático sequencial e de repetição com 6 dígitos.

Medida da Impressão: 5mmx21mm

Referência: 20600 Numerador Automatico 6 dígitos com repetição.

Repetições: 0, 1, 2, 3, 4, 6 e 12

Aplicação: Em qualquer documento que necessite a marcação sequencial de números.

Sua configuração permite a regulação da quantidade de repetição da carimbagem (0, 1, 2, 3, 4, 6 ou 12), bem como regular a quantidade de dígitos que aparecem na carimbagem, ideal para numeração de páginas, documentos, protocolo, controle de quantidade, etc. Procedência: Importado Utilizar este produto com tinta a base de óleo específica para este produto.

Produtos relacionados

<https://www.alocarimbos.com.br/tinta-para-numerador-automatico-kw-trio>**Tinta para Numerador Automático KW-Trio - Preta** (<https://www.alocarimbos.com.br/tinta-para-numerador-automatico-kw-trio>)

R\$ 34,00

ou R\$ 32,98 via depósito

Ver mais Q (<https://www.alocarimbos.com.br/tinta-para-numerador-automatico-kw-trio>)<https://www.alocarimbos.com.br/carimbo-variados-dizeres-producao-com-5-digitos>**Carimbo Vários Dizeres Produção com 5 dígitos** (<https://www.alocarimbos.com.br/carimbo-variados-dizeres-producao-com-5-digitos>)

R\$ 44,00

ou R\$ 42,68 via depósito

Ver mais Q (<https://www.alocarimbos.com.br/carimbo-variados-dizeres-producao-com-5-digitos>)<https://www.alocarimbos.com.br/tinta-para-carimbo-automatico-trodal-7011-azul>

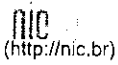

(<https://registro.br>)



([HTTP://NIC.BR/IMPRESA/](http://NIC.BR/IMPRESA/))

IMPRESA

([/rss-br.xml](#))

[ACESSAR CONTA](#) ([/2/login](#))

[Home \(/\)](#) ▶ [Tecnologia \(/tecnologia\)](#) ▶ [Ferramentas \(/tecnologia/ferramentas.html\)](#) ▶ **Whois**

Whois

www.alocarimbos.com.br

[CONSULTAR](#)

Para resultados com informações de contato clique aqui. ()

Copyright © NIC.br

A utilização dos dados abaixo é permitida somente conforme descrito no Termo de Uso em <https://registro.br/termo> (<https://registro.br/termo>), sendo proibida a sua distribuição, comercialização ou reprodução, em particular para fins publicitários ou propósitos similares.

2018-02-21 10:10:21 (BRT -03:00)

Modo Clássico ()

```

domínio:      alocarimbos.com.br
titular:      pabio ferreira vilela
documento:    851.210.456-20
país:         BR
c-titular:    PAFVI4
c-admin:      PAFVI4
c-técnico:    PAFVI4
c-cobrança:   PAFVI4
servidor DNS: d.sec.dns.br
status DNS:   21/02/2018 AA
último AA:    21/02/2018
servidor DNS: f.sec.dns.br
status DNS:   21/02/2018 AA
último AA:    21/02/2018
registro DS:  43868 RSASHA1 F4A3FF85F0F98A44334FD01ABAD45DD5D3B8CF67
status DS:    21/02/2018 DSOK
último OK:    21/02/2018
criado:        27/07/2009 #5824952
alterado:      02/08/2017
expiração:     27/07/2018
status:        Publicado

```

```

Contato (ID): PAFVI4
nome:         pabio ferreira vilela
e-mail:       pabiovilela@uol.com.br
país:         BR
criado:        27/07/2009
alterado:      14/12/2014

```

Problemas de segurança e spam também devem ser reportados ao cert.br, <http://cert.br/> (<http://cert.br/>), respectivamente para cert@cert.br (<mailto:cert@cert.br>) e mail-abuse@cert.br (<mailto:mail-abuse@cert.br>).

whois.registro.br (<https://whois.registro.br>) aceita somente consultas diretas. Tipos de consultas são: domínio (.br), titular (entidade), ticket, provedor, contato (ID), bloco CIDR, IP e ASN.

(http://www.cgi.br/)	(http://www.nic.br/)	(https://registro.br/)	(http://www.cet.br/)	(http://www.cet.br/)	(http://www.cepro.br/)	(http://www.cewet.br/)	(http://www.ix.br/)	(http://www.w3c.br/)
---	---	---	---	---	---	---	---	---

Suprimentos

Cabos e bases (/loja/cabos-e-bases)

Insumos p/ fabricação (/loja/suprimentos)

Acessórios (/loja/aceessorios)

Tintas (/loja/tintas)

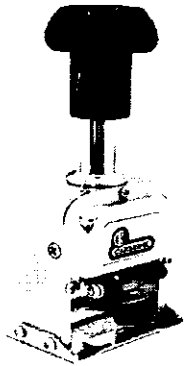

Numerador Automático Sequencial c/ Repetição - 6 dígitos - CARBRINK - Ref. 637-

Ref. 637 - Numerador automático com repetição 6 dígitos Carbrink

Preço: R\$ 80,00

Quantidade 1 **comprar**

(<http://carbrink.com.br/images/stories/virtuemart/pro637-cbk-diagonal.jpg>)



Compre Junto



Tinta p/ numerador de metal (importada) - 5 ml - Preta -Ref. 646) (/loja/tintas/tinta-numerador-5ml-preta-importada-ref646.html)



Tinta para numerador automático de metal CARBRINK - 40 ml - PRETO - Ref. 126 (/loja/aceessorios/tinta-para-numerador-automatico-de-metal-40-ml-preto-126.html)



Clip p/ almofada s/ feltro p/ numerador metal - Ref. 650 (/loja/numerador-automatico-de-repeticao/clip-para-almofada-sem-feltro-para-numerador-metal.html)



Feltro p/ clip almofadada p/ numerador de metal Carbrink - (Ref. 651) (/loja/numerador-automatico-de-repeticao/feltro-clip-almofada-numerador-metal-ck-651.html)

Parcelamento

* Juros de 1,99% a.m. Parcelamento válido apenas para pagamento com Cartão de Crédito.

Forma de Pagto.	Nº de Parcelas	Valor Total*
Cartão de Crédito 1X	1 x R\$ 80,00 sem juros no cartão	R\$ 80,00
Cartão de Crédito 2X	2 x R\$ 40,00 sem juros no cartão	R\$ 80,00
Cartão de Crédito 3X	3 x R\$ 26,67 sem juros no cartão	R\$ 80,00
Cartão de Crédito 4X	4 x R\$ 21,01	R\$ 84,03
Cartão de Crédito 5X	5 x R\$ 16,97	R\$ 84,84
Cartão de Crédito 6X	6 x R\$ 14,28	R\$ 85,68
Cartão de Crédito 7X	7 x R\$ 12,36	R\$ 86,52
Cartão de Crédito 8X	8 x R\$ 10,92	R\$ 87,36
Cartão de Crédito 9X	9 x R\$ 9,80	R\$ 88,20
Cartão de Crédito 10X	10 x R\$ 8,90	R\$ 89,04
Cartão de Crédito 11X	11 x R\$ 8,17	R\$ 89,85
Cartão de Crédito 12X	12 x R\$ 7,56	R\$ 90,72

Oi! Você quer tirar uma dúvida? Clique aqui, agora!

* ATENÇÃO - Valores e Taxas sujeitas à alteração sem aviso prévio.

Home (/) ▶ Tecnologia (/tecnologia) ▶ Ferramentas (/tecnologia/ferramentas.html) ▶ Whois

Whois

www.carbrink.com.br

CONSULTAR

Para resultados com informações de contato clique aqui. ()

Copyright © NIC.br

A utilização dos dados abaixo é permitida somente conforme descrito no Termo de Uso em <https://registro.br/termo> (<https://registro.br/termo>), sendo proibida a sua distribuição, comercialização ou reprodução, em particular para fins publicitários ou propósitos similares.

2018-02-21 10:11:27 (BRT -03:00)

Modo Clássico ()

domínio: carbrink.com.br
 titular: CARBRINK Ind. Com. Carimbos e Brinquedos Ltda
 documento: 47.741.285/0001-85
 responsável: Daniele Miranda
 país: BR
 c-titular: DAM163
 c-admin: DAM163
 c-técnico: OCDWE
 c-cobrança: FICAR31
 servidor DNS: ns1-r3-dc.webserversystems.com
 status DNS: 18/02/2018 AA
 último AA: 18/02/2018
 servidor DNS: ns2-r3-dc.webserversystems.com
 status DNS: 18/02/2018 AA
 último AA: 18/02/2018
 criado: 10/08/2000 #402791
 alterado: 02/08/2017
 expiração: 10/08/2018
 status: Publicado

Contato (ID): DAM163
 nome: Daniele Miranda
 e-mail: webmaster@carbrink.com.br
 país: BR
 criado: 10/08/2000
 alterado: 25/06/2014

Contato (ID): FICAR31
 nome: Financeiro Carbrink
 e-mail: carbrink@carbrink.com.br
 país: BR
 criado: 25/06/2014
 alterado: 25/06/2014

Contato (ID): OCDWE
 nome: Oibe Comunicação e Desenvolvimento web
 e-mail: digital@oibe.com.br
 país: BR
 criado: 27/03/2013
 alterado: 03/12/2014

Problemas de segurança e spam também devem ser reportados ao cert.br, <http://cert.br/> (<http://cert.br/>), respectivamente para cert@cert.br (<mailto:cert@cert.br>) e mail-abuse@cert.br (<mailto:mail-abuse@cert.br>).

whois.registro.br (<https://whois.registro.br>) aceita somente consultas diretas. Tipos de consultas são: domínio (.br), titular (entidade), ticket, provedor, contato (ID), bloco CIDR, IP e ASN.

(<https://www.americanas.com.br/mapa-do-site>)
(<https://www.americanas.com.br>)

1130
Q

seja [prime](http://www.americanas.com.br/hotsite/prime?chave=prf_0_hr_0_0_prime) (http://www.americanas.com.br/hotsite/prime?chave=prf_0_hr_0_0_prime) [oferta do dia](#) peça seu cartão material escolar baixe o app

[Categorias](#) / [Política de Privacidade](#) / [Contato](#) / [ajuda](#) / [escritorio/carimbos](#)

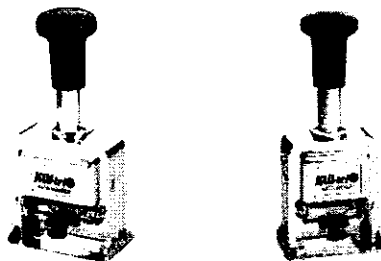

([https://images-](https://images-americanas.b2w.io/produtos/01/00/sku/26217/3/26217338_1SZ.jpg)

[americanas.b2w.io/produtos/01/00/sku/26217/3/26217338_1SZ.jpg](https://images-americanas.b2w.io/produtos/01/00/sku/26217/3/26217338_1SZ.jpg))

Carimbo Numerador Sequencial

(cód.26217341)

Cor **Prata**

Tamanho **10X15cm**

vendido por **vabene carimbos** ([lojista/5337771000192](#)) e entregue por **americanas.com**

R\$ 219,90

10x de R\$ 21,99 s/ juros [ver parcelas](#)

[comprar \(/garantia/26217341?buyboxfield=&buyboxtoken=&condition=new&of](#)

Calcular frete e prazo

ok

aproveite e veja também

Numerador Automático Trio Metal Kw 2060 6 Dígitos -Sertic

R\$ 337,21

12x de R\$ 28,10 sem juros

([produto/14227950?DCSext.recom=RR_item_page.rr1-ClickCP&nm_origem=rec_item_page.rr1-ClickCP&nm_ranking_rec=1](#))



(<https://www.americanas.com.br/mapa-do-site>)
(<https://www.americanas.com.br>)

1107

O que você quer agora? :)



seja [prime](http://www.americanas.com.br/hotsite/prime?chave=prf_0_hr_0_0_prime) [oferta do dia](#) [peça seu cartão](#) [material escolar](#) [baixe o app](#)
< ([saiba mais](#)) / categoria/moveis/suporte-para-pes (1)



([https://images-](https://images-americanas.b2w.io/produtos/01/00/item/21516/4/21516473_1SZ.jpg)

*ME DIA
R\$ 61,31*

[americanas.b2w.io/produtos/01/00/item/21516/4/21516473_1SZ.jpg](https://images-americanas.b2w.io/produtos/01/00/item/21516/4/21516473_1SZ.jpg)

Apoio Ergonômico p/ pés MDF Multivisão (Cod: 1727)

(cód.21516473)

vendido e entregue por [escritório total](#) ([lojista/56131857000103](#))

R\$ 37,15

[comprar](#) ([/garantia/21516473?buyboxfield=&buyboxtoken=&condition=new&of](#)

Calcular frete e prazo

ok

aproveite e veja também

Apoio Para Pés Ajustável - Preto

(3)

3 ofertas a partir de

R\$ 40,90

([/produto/13535754?DCSext.recom=RR_item_page.rr1-ClickCP&nm_origem=rec_item_page.rr1-ClickCP&nm_ranking_rec=1](#))

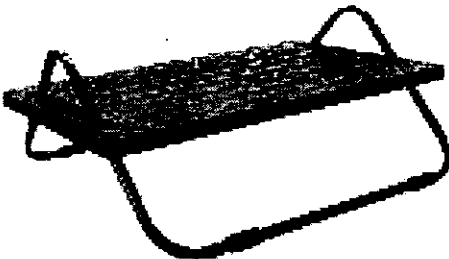

Digite aqui sua busca

1198

[Home](#) [Móveis & Equipamentos](#) [Apoio Ergonômico](#) [Apoio Ergonômico](#)

Veja mais produtos da **App-tech**

[Veja Similares](#)

Apoio ergonômico para pés estrutura tubular 14P App-tech CX 1 UN

Código: 029105

(0 avaliação)

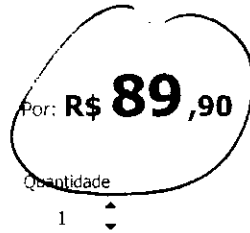
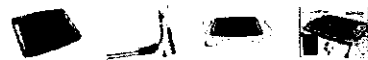

Disponível: Site Tele vendas Lojas

[Avaliar Produto](#)

[Descrição do Produto](#)

[Compre Junto](#)

[Indique a um Amigo](#)

Compre Junto



Lixeira plástica c/pedal branca 12L Viel PT 1 UN

R\$ 48,50

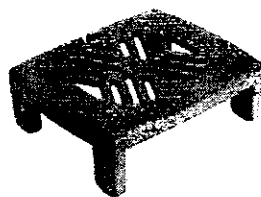

Suporte p/monitor retangular cinza Waleu CX 1 UN

R\$ 34,40

Descrição

Características do Produto

O apoio para pés **App-Tech** proporciona total conforto e auxilia na postura para quem necessita ficar horas no computador. Confeccionado em plástico ABS, o apoio para pés, é muito resistente e totalmente ajustável. Previne contra dores e cansaços, ocasionados pela má postura.

Especificações

- Produzido com plástico ABS de alta resistência
- Favorece a postura correta

Olá, o que você procura?



Melhore sua experiência de compra

ou conecte com

cartão
Itaúcard

Veja também

Mais

Mais

Mais

Mais



Cadastre-se e receba descontos e Ofertas Exclusivas



Conheça o Walmart Serviços

Acessórios de Tecnologia

Periféricos de Informática

Suportes e Mesas

Multilaser

Suporte Para Pés Ajustável Ergonômico Preto AC279 Multilaser

☆☆☆☆☆ Seja o primeiro a avaliar

Quantidade

- 1 +

CEP

CEP

Calcular frete

Escolha uma loja

em estoque

 Estrela 10

sobre o vendedor



Calcular frete e prazo de entrega

R\$ 66,44

R\$ 56,90 à vista

em estoque

 D Best Shop

Calcular frete e prazo de entrega

R\$ 60,30 à vista

Compartilhe:



Política de troca

Formas de pagamento

Descrição do produto

Alivie a tensão das suas costas e nunca dando firmeza e conforto para seus pés.

O Suporte para Pés ajustável Ergonômico AC279 Multilaser é o aparelho indicado para quem trabalha por longos períodos sentado em frente ao computador. Com ele você terá uma postura correta evitando desconfortos ao fim do dia. Além disso, ele estimula a circulação sanguínea e a comodidade da planta dos pés.

A regulagem de altura e inclinação aliada ao formato ergonômico garantem sua tranquilidade diária. A praticidade é uma das qualidades mais evidentes, já que a base pesa apenas 910g. Você vai poder transportá-lo para qualquer lugar.

Aproveite esta oportunidade e tenha uma vida mais saudável e com bem-estar.

"e;Produtos de decoração não inclusos- Imagens meramente ilustrativas"e;

Modelo:Ergonômico

Capacidade:50kg

Material:Plástico Reforçado

Marca:Multilaser

Conteúdo da embalagem:01- Suporte Para Pés

Dimensões aproximadas do produto:31 x 10 x 41 cm

Dimensões aproximadas da embalagem: 14 x 45 x 35 cm

Peso aproximado do produto:1,1 Kg

Peso aproximado da embalagem:1,2 Kg

Garantia do fornecedor:12 Meses

Informações Adicionais:Posição ajustável

Código de barras:7899838807164

Características do produto

Aviso sobre o Produto

Imagem Meramente Ilustrativa

☎ ATENDIMENTO AO CLIENTE ...

(https://www.cartuchoetc.com.br/)
CARTUCHOETC

🏠 **(https://www.cartuchoetc.com.br/)**
Digite o que você procura



🛒 **(https://www.cartuchoetc.com.br/carrinho/index)**

CARTUCHOS DE TINTA ▾ **(https://www.cartuchoetc.com.br/cartuchos-de-tinta)**

👤 **(https://www.cartuchoetc.com.br/conta/index)**

CARTUCHOS DE TONER ▾ **(https://www.cartuchoetc.com.br/cartuchos-de-toner)**

TINTAS ▾ **(https://www.cartuchoetc.com.br/tintas)**

INSUMOS ▾ **(https://www.cartuchoetc.com.br/insumos)**

SUBLIMAÇÃO ▾ **(https://www.cartuchoetc.com.br/sublimacao)**

IMPRESSORAS ▾ **(https://www.cartuchoetc.com.br/impressoras)**



MÉDIA
R\$ 36,93

📞 **(https://api.whatsapp.com/send?**

text=Cartucho%20Hp%20201%20Preto%20Compativel%20Microjet%2020ml%20%7C%20C9351A%2021XL%203920%20J3680%20F380%20D2360%
hp-21-preto-compativel)

CARTUCHO HP 21 PRETO COMPATIVEL MICROJET 20ML | C9351A 21XL 3920 J3680 F380 D2360

CÓDIGO: ECHERARW9

MARCA: MICROJET (HTTPS://WWW.CARTUCHOETC.COM.BR/MARCA/MICROJET.HTML)

R\$ 39,90
até 3x de R\$ 13,30 sem juros
ou R\$ 37,90 via Boleto

Bancário

<https://www.cartuchoetc.com.br/carrinho/produto/4012606/adicionar>

Estoque: Disponível



Parcelas ▼

- 1x de R\$ 39,90 sem juros
- 2x de R\$ 19,95 sem juros
- 3x de R\$ 13,30 sem juros
- 4x de R\$ 10,98
- 5x de R\$ 8,96
- 6x de R\$ 7,60

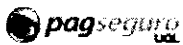

R\$ 39,90



R\$ 39,90



R\$ 37,90

CALCULAR FRETE E PRAZO:

CEP OK

Cartucho Hp 21 Preto Compatível 20ml | C9351A 21XL 3920 J3680 F380 D2360

Especificação deste Cartucho HP:

Cartucho Colorido HP 21XL C9351A Compatível com Hp 3920 J3680 F380 D2360 - 25ml de Tinta.

C9351A utilizado em Deskjet 3920, Deskjet J3680, Deskjet F380, D2360

Volume de Tinta: 20ml

Cor: Black.

Nossos cartuchos têm garantia total e efetuamos a troca caso apresente defeito.

Alta confiabilidade para obtenção de texto nítido em cada impressão. Fácil de instalar e usar. Pronto para você usar, basta abrir a embalagem, remover o lacre e colocar na sua impressora.



(<https://registro.br>)



([HTTP://NIC.BR/IMPRESA/](http://NIC.BR/IMPRESA/))

IMPRESA

([/rss-br.xml](https://registro.br/br.xml))

[ACESSAR CONTA](#) ([/2/login](#))

[Home \(/\)](#) ▶ [Tecnologia \(/tecnologia\)](#) ▶ [Ferramentas \(/tecnologia/ferramentas.html\)](#) ▶ **Whois**

Whois

www.cartuchoetc.com.br

[CONSULTAR](#)

Para resultados com informações de contato clique aqui. ()

Copyright © NIC.br

A utilização dos dados abaixo é permitida somente conforme descrito no Termo de Uso em <https://registro.br/termo> (<https://registro.br/termo>), sendo proibida a sua distribuição, comercialização ou reprodução, em particular para fins publicitários ou propósitos similares.

2018-02-21 14:33:06 (BRT -03:00)

Modo Clássico ()

```

dominio:      cartuchoetc.com.br
titular:     WL SUPRIMENTOS DE TONER E CARTUCHOS LTDA
documento:   11.770.566/0001-19
responsável: Bruno de Oliveira Coelho
país:        BR
c-titular:   BRC260
c-admin:     BRC260
c-técnico:   BRC260
c-cobrança:  BRC260
servidor DNS: ns1.bluehost.com
status DNS:  20/02/2018 AA
último AA:   20/02/2018
servidor DNS: ns2.bluehost.com
status DNS:  20/02/2018 AA
último AA:   20/02/2018
criado:      25/09/2008 #4872979
alterado:    24/09/2015
expiração:   25/09/2020
status:      Publicado

```

```

Contato (ID): BRC260
nome:         Bruno Coelho
e-mail:       seupeixenaweb@gmail.com
país:         BR
criado:       23/03/2006
alterado:     09/12/2017

```

Problemas de segurança e spam também devem ser reportados ao cert.br, <http://cert.br/> (<http://cert.br/>), respectivamente para cert@cert.br (<mailto:cert@cert.br>) e abuse@cert.br (<mailto:abuse@cert.br>).

whois.registro.br (<https://whois.registro.br>) aceita somente consultas diretas. Tipos de consultas são: domínio (.br), titular (entidade), ticket, provedor, contato (ID), bloco CIDR, IP e ASN.

(http://www.cgi.br/)	(http://www.nic.br/)	(https://registro.br/)	(http://www.cet.br/)	(http://www.ce.br/)	(http://www.cepr.br/)	(http://www.ceweb.br/)	(http://www.ix.br/)	(http://www.w3c.br/)
---	---	---	---	---	---	---	---	---

(<https://www.americanas.com.br/mapa-do-site>)
(<https://www.americanas.com.br>)

1203

O que você quer agora? :)

seja [prime](http://www.americanas.com.br/hotsite/prime?chave=prf_0_hr_0_0_prime) [oferta do dia](#) peça seu cartão material escolar baixe o app

[categorias](#) [ofertas](#) [acessorios/cartucho](#)

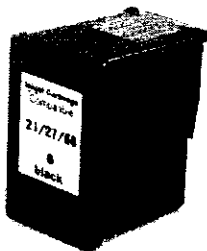

([https://images-](https://images-americanas.b2w.io/produtos/01/00/sku/27735/2/27735290_1SZ.jpg)

[americanas.b2w.io/produtos/01/00/sku/27735/2/27735290_1SZ.jpg](https://images-americanas.b2w.io/produtos/01/00/sku/27735/2/27735290_1SZ.jpg))

Cartucho Hp 21 Preto Compativel 20ml | C9351a 21xl 3920 J3680 F380 D2360

(cód.27735286)

Escolha uma loja abaixo e compre

ideari
(loja parceira)

R\$ 39,99
Frete: Calcule o frete

vendido por [rp_print \(/lojista/12312876000152\)](#) e entregue por [americanas.com](#)

R\$ 32,00

[comprar \(/garantia/27735286?buyboxfield=&buyboxtoken](#)

Calcular frete e prazo

ok

cartucho etc
(loja parceira)

R\$ 34,90
Frete: Calcule o frete

Mais

opções

deste [/parceiros/27735286?WT.srch=1&epar=bp_pl_00_go_inf-aces_acessorios_geral_qmv&epar=bp_pl_00_go_inf-produto_a_aces_acessorios_geral_qmv&qclid=EA1a1QobChMIiLLwysS32QIVTwSRCh3UZAxiEAQYCYABEgLbsvD_BwE&opn=YSMESP&productSku=27735290&sellerlc](#) partir de

R\$ 31,80

aproveite e veja também

Digite o que você procura



Chip (https://www.mecsupri.com.br/chip)

Cilindros (https://www.mecsupri.com.br/cilindros)

Lexmark (https://www.mecsupri.com.br/lexmark)

Brother (https://www.mecsupri.com.br/toner-brother-)

Samsung (https://www.mecsupri.com.br/toner-samsung-)

Epson (https://www.mecsupri.com.br/cartucho-epson-)

Okidata (https://www.mecsupri.com.br/okidata)

Xerox (https://www.mecsupri.com.br/xerox)

Canon (https://www.mecsupri.com.br/canon)

Compatíveis (https://www.mecsupri.com.br/compatíveis)

CARTUCHOS DE TINTA XEROX (HTTPS://WWW.MECSUPRI.COM.BR/CARTUCHOS-DE-TINTA-XEROX)

HP (https://www.mecsupri.com.br/hp)

CARTUCHOS DE TONER XEROX (HTTPS://WWW.MECSUPRI.COM.BR/CARTUCHOS-DE-TONER-XEROX)

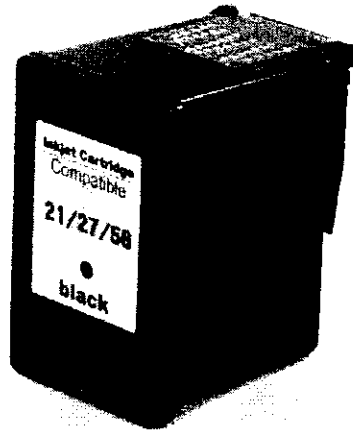

WhatsApp (https://api.whatsapp.com/send?text=Cartucho%20de%20Tinta%20HP%202021%20-%20C9351A%20-%20Preto%20-%20Mecsupri%20http%3A%2F%2Fwww.mecsupri.com.br/cartucho-de-tinta-marink-compavel-chp-21-preto-c9351a-5ml)

Início (https://www.mecsupri.com.br/) / Compatíveis (https://www.mecsupri.com.br/compatíveis) /

Cartucho de Tinta HP 21 - C9351A - Preto - Mecsupri

Código: 5C5TMGL2V

Marca: Compatíveis (https://www.mecsupri.com.br/marca/compatíveis.html)

Preço de **R\$ 5,53**
R\$ 38,90
ou R\$ 36,96 via depósito

COMPRAR (HTTPS://WWW.MECSUPRI.COM.BR/CARRINHO/PRODUTO/4098503/ADICIONAR)

Estoque: Disponível



R\$ 38,90



Parcelas ▾



Parcelas ▾



R\$ 36,96



R\$ 38,90

<https://registro.br>
<http://nic.br>

[\(HTTP://NIC.BR/IMPRESA/\)](http://NIC.BR/IMPRESA/)

 205
 IMPRESA

[\(rss-br.xml\)](#)
[ACESSAR CONTA](#) [\(2/login\)](#)
[Home \(/\)](#) ▶ [Tecnologia \(/tecnologia\)](#) ▶ [Ferramentas \(/tecnologia/ferramentas.html\)](#) ▶ **Whois**

Whois

www.mecsupri.com.br
CONSULTAR

Para resultados com informações de contato clique aqui. ()

Copyright © NIC.br

A utilização dos dados abaixo é permitida somente conforme descrito no Termo de Uso em <https://registro.br/termo> (<https://registro.br/termo>), sendo proibida a sua distribuição, comercialização ou reprodução, em particular para fins publicitários ou propósitos similares.

2018-02-21 14:35:18 (BRT -03:00)

Modo Clássico ()

```

domínio:      mecsupri.com.br
titular:     MEC INFORMATICA EIRELI - ME
documento:   18.364.837/0001-85
responsável: MARCO TULIO BONATO
país:        BR
c-titular:   VEDRE
c-admin:     VEDRE
c-técnico:   LSE15
c-cobrança:  VEDRE
servidor DNS: ns1.versattyhost.com.br
status DNS:  21/02/2018 AA
último AA:   21/02/2018
servidor DNS: ns2.versattyhost.com.br
status DNS:  21/02/2018 AA
último AA:   21/02/2018
saci:        yes
criado:      03/07/2013 #11683118
alterado:    12/07/2016
expiração:   03/07/2018
status:      Publicado
  
```

```

Contato (ID): VEDRE
nome:         versatty dreammaker
e-mail:       registrobr@versatty.com
país:         BR
criado:       13/07/2007
alterado:     06/02/2015
  
```

```

Contato (ID): LSE15
nome:         Leandro Souza Endo
e-mail:       endo@rotamaxima.com.br
país:         BR
criado:       24/11/2003
alterado:     30/10/2017
  
```

Problemas de segurança e spam também devem ser reportados ao cert.br, <http://cert.br/> (<http://cert.br/>), respectivamente para cert@cert.br (<mailto:cert@cert.br>) e mail-abuse@cert.br (<mailto:mail-abuse@cert.br>).

whois.registro.br (<https://whois.registro.br>) aceita somente consultas diretas. Tipos de consultas são: domínio (.br), titular (entidade), ticket, provedor, contato (ID), bloco CIDR, IP e ASN.

(<https://www.americanas.com.br/mapa-do-site>)
(<https://www.americanas.com.br>)

O que você quer agora? :

1200



seja [prime](http://www.americanas.com.br/hotsite/prime?chave=prf_0_hr_0_0_prime) [oferta do dia](#) peça seu cartão material escolar baixe o app

< ([categorias/telefonia/telefonia/acesorios/toner](#))

(1)

MÉDIA
R\$ 71,38

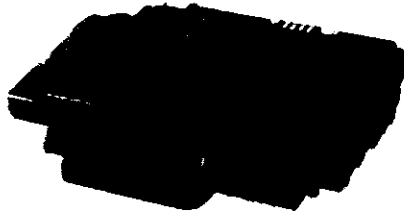

([https://images-](https://images-americanas.b2w.io/produtos/01/00/item/8136/1/8136172_1SZ.jpg)

[americanas.b2w.io/produtos/01/00/item/8136/1/8136172_1SZ.jpg](https://images-americanas.b2w.io/produtos/01/00/item/8136/1/8136172_1SZ.jpg))

Toner Samsung Compatível MI-D2850b Preto (Black) | MI2850 | MI2851 - 5k

(cód.8136172)

Escolha uma loja abaixo e compre

vendido e entregue por [house cartuchos \(/lojista/19135100000153\)](#)

R\$ 53,62

comprar ([garantia/8136172?buyboxfield=&buyboxtoken=](/garantia/8136172?buyboxfield=&buyboxtoken=)

Calcular frete e prazo ok

cartuchos web
(loja parceira)

R\$ 97,00
Frete: Calcule o frete

tonerbras
(loja parceira)

R\$ 114,90
Frete: Calcule o frete

Mais opções deste produto a partir de /parceiros/8136172?WT.srch=1&epar=bp_pl_00_go_inf-aces_acessorios_geral_gmv&epar=bp_pl_00_go_inf-aces_acessorios_geral_gmv&qclid=EAlaIqObChMlhqSFzJ-32QIVeGmRCh3qHA_QEAYAvABEgKCTfD_BwE&opn=YSMESP&productSku=8136175&sellerId=19135100000153
R\$ 53,62

aproveite e veja também

Toner Samsung MI 165 | MI 165w | Scx 3405w | Scx 3405fw | D101 - Print King Premium

(1)

4 ofertas a partir de

R\$ 37,00

([produto/10677382?DCSext.recom=RR_item_page.rr1-ClickCP&nm_origem=rec_item_page.rr1-ClickCP&nm_ranking_rec=1](/produto/10677382?DCSext.recom=RR_item_page.rr1-ClickCP&nm_origem=rec_item_page.rr1-ClickCP&nm_ranking_rec=1))



procure por código, nome, marca...



1297

🏠 > ☰ Acessórios de Tecnologia > Toners

Toner Compatível ML2850B para impressora Samsung ML2850 ML2851 ML2850ND ML2851ND ML2851NDL ML-2850ND ML-2851ND 2851NDL 2850 2851 2850D 2851D 2855ND - Premium

Código 625069700 | [Ver descrição completa](#) | [Premium](#)

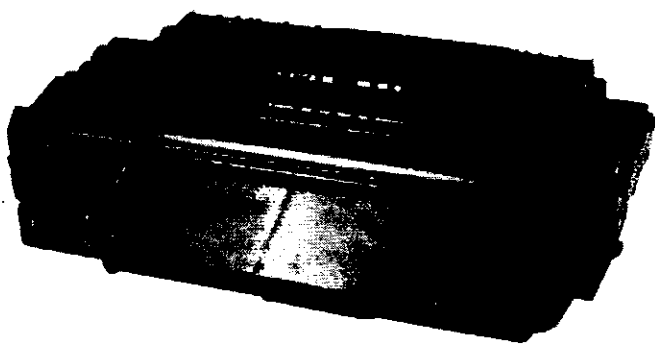

★★★★★ [Avaliar produto](#)



Vendido e entregue por [Mundoware](#)

por **R\$ 72,28**

em 2x de R\$ 36,14 sem juros

[Mais formas de pagamento](#)

[Consultar prazo e valor do frete](#)

00000-000 Ok [Não sei o CEP](#)

Quem viu este produto, viu estes também



Impressora samsung laser monocromática s...

de R\$ 539,00 por **R\$ 489,00**

10x de R\$ 48,90 sem juros



Toner D105 Compatível para Samsung - Imp...

de R\$ 64,99 por **R\$ 54,99**



Impressora Epson EcoTank L120 Jato de Ti...

de R\$ 739,00 por **R\$ 619,00**

10x de R\$ 61,90 sem juros

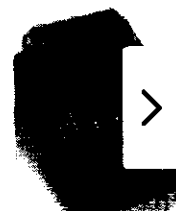

Impressora térmica e i7 usb 46i7usbc...

por **R\$ 500,40**

10x de R\$ 50,04 sem juros

Unidade Fusora Brother Universal
DCP-8112DN DCP8157DN HL 5452DN HL6281DW

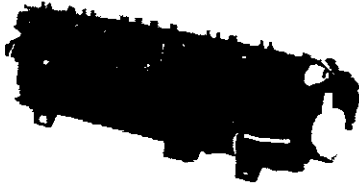

Por R\$ **530,10** a vista
ou 6x de R\$ 95,00 sem juros

- **Demais Departamentos**
 - o Energia Solar
 - o Cilindros
 - o Papel Fotográfico
 - o Chips
 - o Bobinas e Etiquetas
 - o Fita Matricial
 - o Plastificação
 - o Encadernação
 - o Informática
 - o Camera
 - o Revelador
 - o Iluminação
 - o Rolo Magnético
 - o Laminas
 - o Materiais Diversos
 - o Rolo PCR
 - o Ribbon
 - o Vídeos de Recarga
 - o Bulk Ink
 - o Duplicadores
 - o Scanner
 - o Segurança
 - o TV
 - o Queima de Estoque
 - o Telefone
 - o Climatizador



Frete Grátis* acima de R\$ 399,00
em cartuchos e toner Premium,
Importado e Chinamate!
Leia o regulamento



7% de Desconto
Depósito e Boletão



17 anos
Você pode confiar!



Loja E-bit
OURO



Site
100% seguro

Home Toner Compatível Samsung ML-D2850B ML-D2850A | ML2850 ML2851 ML2850D ML2851ND ML2851NDL | Premium 5k
Toner Compatível Samsung ML-D2850B ML-D2850A | ML2850 ML2851 ML2850D ML2851ND ML2851NDL | Premium 5k

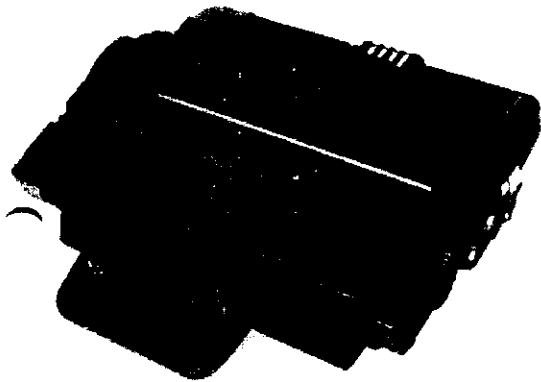

Passa o mouse na imagem para ver detalhes [+ Ampliar](#)

Toner Compatível Samsung ML-D2850B ML-D2850A | ML2850 ML2851 ML2850D ML2851ND ML2851NDL | Premium 5k

- Fabricante: [Premium](#)
- Cod: 458

Cartucho de Toner Compatível Samsung ML-D2850B 2850B ML-D2850A 2850A, Utilizado nos seguintes equipamentos ML-2850, ML-2851, ML-2850D, ML-2851ND, ML-2851NDL. Com rendimento médio de 5.000 impressões com 5% de cobertura no papel A4. Produto compatível com o Original, de altíssima qualidade de impressão. Marca: Premium [Saiba mais](#)

por **R\$ 88,26** com desconto de 7% no boleto/depósito **R\$ 94,90** em até 6x de **R\$ 15,82 sem juros**
Comprar **Comprar** **Calcular entrega**
Quantidade: 1
Compartilhe:

(6 Avaliações)

Quem viu, viu também

1009



Toner Compatível HP CF217A 17A | M130 M102 M130FW M130A M130FN M130NW M102A | Premium Quality 1.6k por **R\$ 172,05**
com desconto de 7% no boleto/depósito
6x de **R\$ 30,83 sem juros**

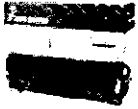

Toner Compatível HP CE285A 85A 285A CE285AB | P1102 P1102W M1132 M1210 M1212 M1130 | Premium 1.8k por **R\$ 29,30**
com desconto de 7% no boleto/depósito
3x de **R\$ 10,50 sem juros**



Toner Samsung ML-D2850B | ML2850 ML2851 ML2850D ML2851ND ML2851NDL | Original 5k de R\$ 323,46 por **R\$ 255,69** com
desconto de 7% no boleto/depósito
6x de **R\$ 45,82 sem juros**



Toner HP CF217A 17A | M130 M102 M130FW M130A M130FN M130NW M102A M102W | Original 1.6k por **R\$ 334,80** com
desconto de 7% no boleto/depósito
6x de **R\$ 60,00 sem juros**



Toner Brother TN1060 | DCP1602 DCP1512 DCP1617NW HL1112 HL1202 HL1212W | Premium 1k por **R\$ 38,13** com desconto de
7% no boleto/depósito
4x de **R\$ 10,25 sem juros**

Quem comprou, comprou também

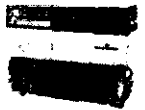

Toner Compatível HP CE285A 85A 285A CE285AB | P1102 P1102W M1132 M1210 M1212 M1130 | Premium 1.8k por **R\$ 29,30**
com desconto de 7% no boleto/depósito 3x de **R\$ 10,50 sem juros**



Toner Brother TN650 | HL5340D HL5370DW HL5380D MFC8480DN DCP8080 | Premium 7k por **R\$ 53,94** com desconto de 7% no
boleto/depósito 5x de **R\$ 11,60 sem juros**



(<https://registro.br>)



1219 IMPRENSA
([HTTP://NIC.BR/IMPRESA/](http://NIC.BR/IMPRESA/)) ([/rss-br.xml](#))

[ACESSAR CONTA](#) ([/2/login](#))

[Home \(/\)](#) ▶ [Tecnologia \(/tecnologia\)](#) ▶ [Ferramentas \(/tecnologia/ferramentas.html\)](#) ▶ **Whois**

Whois

www.creativecopias.com.br

[CONSULTAR](#)

Para resultados com informações de contato clique aqui. ()

Copyright © NIC.br

A utilização dos dados abaixo é permitida somente conforme descrito no Termo de Uso em <https://registro.br/termo> (<https://registro.br/termo>), sendo proibida a sua distribuição, comercialização ou reprodução, em particular para fins publicitários ou propósitos similares.

2018-02-21 11:46:46 (BRT -03:00)

Modo Clássico ()

```

domínio:      creativecopias.com.br
titular:      CREATIVE COPIAS LTDA
documento:    03.769.753/0001-54
responsável:  Rafael .
país:         BR
c-titular:    RCS487
c-admin:      RCS487
c-técnico:    RCS487
c-cobrança:   RCS487
servidor DNS: ns1.locaweb.com.br
status DNS:   19/02/2018 AA
último AA:    19/02/2018
servidor DNS: ns2.locaweb.com.br
status DNS:   19/02/2018 AA
último AA:    19/02/2018
servidor DNS: ns3.locaweb.com.br
status DNS:   19/02/2018 AA
último AA:    19/02/2018
criado:       14/08/2008 #4769316
alterado:     15/07/2013
expiração:    14/08/2023
status:       Publicado

```

```

Contato (ID): RCS487
nome:         Rafael Correa da Silva
e-mail:       rafael26@terra.com.br
país:         BR
criado:       27/03/2003
alterado:     24/05/2014

```

Problemas de segurança e spam também devem ser reportados ao cert.br, [http://cert.br/](http://cert.br) (<http://cert.br/>), respectivamente para cert@cert.br (<mailto:cert@cert.br>) e mail-abuse@cert.br (<mailto:mail-abuse@cert.br>).

whois.registro.br (<https://whois.registro.br>) aceita somente consultas diretas. Tipos de consultas são: domínio (.br), titular (entidade), ticket, provedor, contato (ID), bloco CIDR, IP e ASN.

(http://www.cgi.br/)	(http://www.nic.br/)	(https://registro.br/)	(http://www.cert.br/)	(http://www.cepr.br/)	(http://www.ceweb.br/)	(http://www.ix.br/)	(http://www.w3c.br/)
---	---	---	---	---	---	---	---