

PREFEITURA MUNICIPAL  
**NOVA SANTA BÁRBARA**

# PREGÃO ELETRÔNICO n.º 56/2018

Processo Administrativo n.º 78/2018

**OBJETO:** Registro de preços para eventual aquisição de materiais de expediente, materiais esportivos, materiais para artesanatos, suprimentos de informática e outros.

**RECEBIMENTO DAS PROPOSTAS:** das 08h00min. do dia 20/08/2018 às 07h59min. do dia 30/08/2018.

**ABERTURA DAS PROPOSTAS:** das 08h00min às 08h29min. do dia 30/08/2018.

**INÍCIO DA SESSÃO DE DISPUTA DE PREÇOS:** às 08:30 horas do dia 30/08/2018.

**LOCAL:** [www.bill.org.br](http://www.bill.org.br) "Acesso Identificado no link licitações"

**VALOR MÁXIMO:** R\$ 70.153,36 (setenta mil, cento e cinquenta e três reais e trinta e seis centavos).

# VOLUME I



PREFEITURA MUNICIPAL

**NOVA SANTA BÁRBARA**

**PREÇÃO ELETRÔNICO n° 56/2018**

Processo Administrativo n.º 78/2018

**OBJETO:** Registro de preços para eventual aquisição de materiais de expediente, materiais esportivos, materiais para artesanatos, suprimentos de informática e outros.

**RECEBIMENTO DAS PROPOSTAS:** das 08h00min. do dia 20/08/2018 às 07h59min. do dia 30/08/2018.

**ABERTURA DAS PROPOSTAS:** das 08h00min às 08h29min. do dia 30/08/2018.

**INÍCIO DA SESSÃO DE DISPUTA DE PREÇOS:** às 08:30 horas do dia 30/08/2018.

**LOCAL:** [www.bl.org.br](http://www.bl.org.br) "Acesso Identificado no link licitações"

**DOTAÇÃO:**

DOTAÇÕES					
Exercício ou da despesa a ser realizada	Funcional programática	Fonte de recurso	Natureza da despesa	Grupo da fonte	
2018	02.001.04.122.0020.2002	0	3.3.90.30.00.00	Do Exercício	
2018	03.001.04.122.0060.2006	0	3.3.90.30.00.00	Do Exercício	
2018	04.001.06.125.0065.2007	0	3.3.90.30.00.00	Do Exercício	
2018	05.001.15.122.0070.2009	0	3.3.90.30.00.00	Do Exercício	
2018	06.002.12.361.0210.2016	0	3.3.90.30.00.00	Do Exercício	
2018	06.002.12.361.0210.2016	103	3.3.90.30.00.00	Do Exercício	
2018	06.002.12.361.0210.2016	104	3.3.90.30.00.00	Do Exercício	
2018	06.002.12.361.0210.2016	107	3.3.90.30.00.00	Do Exercício	
2018	06.002.12.361.0210.2016	114	3.3.90.30.00.00	Do Exercício	
2018	06.002.12.361.0210.2016	103	4.4.90.52.00.00	Do Exercício	
2018	06.003.12.361.0250.2018	102	3.3.90.30.00.00	Do Exercício	
2018	06.003.12.361.0250.2018	102	4.4.90.52.00.00	Do Exercício	
2018	06.004.12.365.0260.2019	102	3.3.90.30.00.00	Do Exercício	
2018	06.004.12.365.0270.2020	0	3.3.90.30.00.00	Do Exercício	
2018	06.004.12.365.0270.2020	103	3.3.90.30.00.00	Do Exercício	
2018	06.004.12.365.0270.2020	104	3.3.90.30.00.00	Do Exercício	
2018	06.004.12.365.0270.2020	112	3.3.90.30.00.00	Do Exercício	

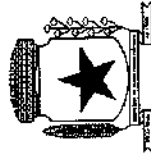

PREFEITURA MUNICIPAL  
**NOVA SANTA BÁRBARA**

2018	2125	06.004.12.365.0270.2020	115	3.3.90.30.00.00	Do Exercício
2018	2520	08.001.10.301.0320.2025	0	3.3.90.30.00.00	Do Exercício
2018	2530	08.001.10.301.0320.2025	303	3.3.90.30.00.00	Do Exercício
2018	2540	08.001.10.301.0320.2025	324	3.3.90.30.00.00	Do Exercício
2018	2550	08.001.10.301.0320.2025	325	3.3.90.30.00.00	Do Exercício
2018	2560	08.001.10.301.0320.2025	326	3.3.90.30.00.00	Do Exercício
2018	2565	08.001.10.301.0320.2025	327	3.3.90.30.00.00	Do Exercício
2018	2930	08.002.10.301.0360.2029	498	3.3.90.30.00.00	Do Exercício
2018	2990	08.002.10.304.0370.2030	497	3.3.90.30.00.00	Do Exercício
2018	3060	09.001.08.244.0380.2031	0	3.3.90.30.00.00	Do Exercício
2018	3270	09.002.08.244.0400.2033	0	3.3.90.30.00.00	Do Exercício
2018	3280	09.002.08.244.0400.2033	702	3.3.90.30.00.00	Do Exercício
2018	3290	09.002.08.244.0400.2033	705	3.3.90.30.00.00	Do Exercício
2018	3300	09.002.08.244.0400.2033	711	3.3.90.30.00.00	Do Exercício
2018	3302	09.002.08.244.0400.2033	732	3.3.90.30.00.00	Do Exercício
2018	3310	09.002.08.244.0400.2033	741	3.3.90.30.00.00	Do Exercício
2018	3460	09.003.08.243.0410.6034	0	3.3.90.30.00.00	Do Exercício
2018	3470	09.003.08.243.0410.6034	728	3.3.90.30.00.00	Do Exercício
2018	3560	09.003.08.243.0430.2035	0	3.3.90.30.00.00	Do Exercício

**VALOR MÁXIMO: R\$ 70.153,36 (setenta mil, cento e cinquenta e três reais e trinta e seis centavos).**

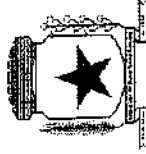

PREFEITURA MUNICIPAL

**NOVA SANTA BÁRBARA**

SECRETARIA MUNICIPAL DE SAÚDE

**CORRESPONDÊNCIA INTERNA**

**DE:** Secretaria Municipal de Saúde

Nº 138/2018

**PARA:** Secretaria de Administração

DATA: 23/04/18

**ASSUNTO:** Licitação de material de expediente e diversos

Encaminhamento a Vossa Senhoria a lista dos materiais de expediente e diversos para serem licitados.

Atenciosamente,

  
Michele Soares de Jesus  
Secretária Municipal de Saúde

Recebido por: Cláudia

Nome

24/04/18

Data

  
Assinatura





PREFEITURA MUNICIPAL  
**NOVA SANTA BÁRBARA**  
SECRETARIA MUNICIPAL DE SAÚDE

Item	Código do produto/serviço	Nome do produto/serviço	Quantidade de	Unidade
1.	5447	ADAPTADOR DE TOMADA TRIPLO. Padrão Abnt de tomada. Capacidade máxima 250 volts 10 amperes.	10	UN
2.	44	ARQUIVO MORTO kraft .Tamanho Ofício 350x135x240, pacote com 25 unidades.	10	UN
3.	3223	BATERIA 12volts / 7A. Para nobreak, tamanho 15/6, 4/4, 9/4 cm	10	UN
4.	6565	BATERIA CR2032 lithium 3 volts. Cartela com <del>1</del> unidades	<del>20</del> 60	UN
5.	6274	BATERIA TELEFONE SEM FIO 3.6 volts, 600ma, ref. D-AA600Bx3	02	UN
6.	6578	CAIXA PARA CORRESPONDÊNCIA. Material acrílico, incolor, tipo tripla, Comprimento 370mm, largura 255mm, altura 210mm	02	UN
7.	306	COLA INSTANTÂNEA, 2 gramas.	04	UN
8.	193	ESPIRAL PARA ENCADERNAÇÃO PVC -40 mm para 350 folhas, preta. Pcte c/ 50 unid.	<del>03</del> 9	PCTE
9.	4582	ETIQUETA BRANCA A4. Adesivo 99x38. 10mm caixa c/ 100 folhas c/ 14 etiqueta cada folha. A4363. Para impressora Jato de Tinta, Laser* e Copiadora.	02	CX
10.	636	EXTENSAO ELÉTRICA DE 10 METROS Tipo flexível, 3 tomadas fêmeas e plugue terra, tensão 250v.	05	UN
11.	233	EXTRATOR de grampo, em aço inoxidável, tipo piranha	10	UN
12.	3896	FILTRO DE LINHA com 4 tomadas e chave on/off	04	UN
13.	4274	FITA DE CETIM FACE SIMPLES Nº 02 com 10 metros cor a definir	08	UN
14.	56	GRAMPEADOR - de mesa de metal grande para uso de 200 grampos 26/6 Base medindo no mínimo de 20 cm, com capacidade para grampear até 20 folhas de papel 75 g/m2 de uma só vez, com garantia contra defeito de fabricação de no mínimo 1 ano.	10	UN
15.	4583	GRAMPEADOR de mesa grande p/ 100 fls Dimensões: 279x68x280mm. Base de fechamento dos grampos em chapa de aço. Mola resistente com retração automática.-Utiliza grampos 23/6, 23/8, 23/10 e 23/13. Capacidade para grampear até 100 folhas de papel 75g/m2.	05	UN
16.	4602	LANTERNA 12 LEDS, recarregável, bivolt	06	UN
17.	3891	MOUSE ÓPTICO PS2 800DPI 3 botões. Cor preto	15	UN
18.	3890	MOUSE ÓPTICO USB 800 DPI 3 botões. Cor preto	15	UN
19.	76	PAPEL CARBONO escrita manual, A4 Vermelho, azul e preto, cx 100 folhas.	01	CX
20.	248	PAPEL COLOR PLUS A4 - 210 x 297 mm, de 120 g/m2. Pcte c/	10	PCTE

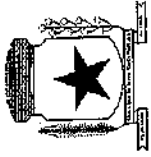

PREFEITURA MUNICIPAL  
**NOVA SANTA BÁRBARA**  
SECRETARIA MUNICIPAL DE SAÚDE

21.	336	50 folhas. Cor a definir. PAPEL SULFITE A-4 Useo-em impressora/fotocopiadora, medindo 210 x 297 mm, 75 g/m2, pacote c/ 500 folhas. <b>COTADO</b>	300 <b>MEGAO</b>	PCTE <b>8/20/18</b>
22.	102	PASTA SUSPENSA Em papelão, com textura marmorizada com ponteira plástica nas extremidades, com 1 furo na capa, visor em material plástico transparente, etiqueta de identificação, grampo trilhado material plástico na contra capa, medida 36 x 24 cm. Cx. c/ 50 unid.	10	CX
23.	3893	TECLADO STANDARD, conexão USB - padrão ABNT. Cor preto	20	UN
24.	3892	TECLADO STANDARD, conexão PS2, padrão ABNT2. Cor preto	10	UN
25.	2596	TELEFONE PADRÃO COM FIO. Agenda telefônica 14 registros. Funções flash: 100 ms - 280 ms (flash programável), função mute, teclas discagem rápida 10, teclas de atalho 4, modo de discagem tom/pulso, chave para bloqueio, ajuste de volume e melodia em três níveis, teclas de borracha, aparelho na cor preto.	03	UN
26.	3929	TELEFONE SEM FIO Com identificador de Chamadas, Display Iluminado, Função Alarme, Gerenciador de Chamadas em Espera e Agenda p/ até 50 contatos, 2.4 GHZ - Preto	05	UN

27		Adaptador T 3 Saídas 3 Pinos -W217	15	UN
28		<del>ALFINETE MAPA Nº 13, embalagem com 50 unidades. Cores a definir.</del>	20 <b>Estais nos grupos 8/20/18</b>	PCT
29		Capacete Integral (fechado) - Unissex - Casco: confeccionado em ABS natural de alto impacto - Revestimento de proteção: confeccionado em EPS (também chamado berço) de alto impacto - Revestimento de conforto (forro): confeccionado em nylon pluma duplado anti-alérgico, espuma com espessura de 5 mm e densidade de 28 mm - Cinta: jugular confeccionado em nylon e feixe de engate rápido - viseira: em policarbonato de alto impacto com tratamento anti-risco - Troca de viseira: com pressão giratória - Garantia de defeito de fabricação: de no mínimo 12 meses da data de aquisição ou 3 anos da data de fabricação - Fabricação de acordo com a Norma NBR 7471/2001. Devem conter na parte de trás o selo com as logos do Inmetro e do OCP - Organismo de Certificação do Produto. Tamanho: 58 - Cor: Preto	02	UN
30		ORGANIZADOR PLASTICO C/21 gavetas medida (c x l x a) 420 x 170 x 280mm	01	UN

Nova Santa Bárbara, 23 de Abril de 2018.

  
Micheli Soares de Jesus  
Secretária de Saúde

<b>CORRESPONDÊNCIA INTERNA</b>	Nº 051/2018
DE: Secretaria de Obras do Trabalho e Geração de Empregos	Data: 23/04/2018
PARA: Secretaria de Administração	
ASSUNTO: Abertura de licitação materiais de expediente	

Mediante autorização do Secretário de Obras do Trabalho e Geração de Emprego, encaminho a solicitação de reabertura de processo licitatório para aquisição de materiais de expediente.

Atenciosamente,



**Marcelo Hiroshi Nomura**

Secretário de Obras, do Trabalho e Geração de Empregos.

Recebido por: <u>Samira</u>	<u>Priscila F. M. Wey</u>	<u>23/04/18</u>
Nome	Assinatura	

## Lista de materiais de expediente

Item	Nome do produto/serviço	Quantidade	Unidade
1.	ADAPTADOR DE TOMADA TRIPLO. Padrão ABNT de tomada Capacidade máxima de 250 volts 10	04	UNI
2.	BATERIA TELEFONE SEM FIO 3.6 volts, 600ma, ref. D-AA600Bx3	02	UNI
3.	GRAMPEADOR SEMI AUTOMÁTICO PARA ATÉ 20 FOLHAS tecnologia Power Touch, cabeça com ângulo reto para uso vertical ou horizontal, profundidade da guia de 10,5 cm - base emborrachada, trilho do grampo e batente em metal cromado, para uso de grampos tamanho 26/6. Garantia de 3 anos.	01	UNI
4.	MOUSE ÓPTICO PS2 800DPI 3 botões. Cor preto	03	UNI
5.	MOUSE OPTICO USB 800 DPI 3 botões. Cor preto	03	UNI
6.	PAPEL SULFITE A-4 Uso em impressora/fotocopiadora, medindo 210 x 297 mm, 75 g/m2, pacote c/ 500 folhas.	50	UNI
7.	PASTA SUSPENSA Em papelão, com textura marmorizada com ponteira plástica nas extremidades, com 1 furo na capa, visor em material plástico transparente, etiqueta de identificação, grampo trilho material plástico na contra capa, medida 36 x 24 cm. Cx. c/ 50 unid.	02	CX
8.	TECLADO STANDAD, conexão USB - padrão ABNT. Cor preto	03	UNI
9.	ELEFONE SEM FIO Com identificador de Chamadas, frequência de 1.9 GHZ de 1.6, Display Iluminado, viva voz, 6 níveis de volume da campainha, função alarme, gerenciador de chamadas em espera e agenda p/ até 50 contatos, duração da bateria de até 144 horas, voltagem bivolt - Preto	02	UNI

Usado no Orçamento 812088



PREFEITURA MUNICIPAL

**NOVA SANTA BÁRBARA**

ESTADO DO PARANÁ

501.1588  
1.82

**CORRESPONDÊNCIA INTERNA**

Nova Santa Bárbara, 24 de abril de 2018.

DE - SECRETARIA DE ADMINISTRAÇÃO

PARA: SETOR DE LICITAÇÕES

Venho por meio desta, encaminhar a previsão de gastos de material de expediente e suprimentos de informática, que não foram cotados nos Pregões n° 2 e 8/2018, conforme anexo, para atender as necessidades desta Secretaria.

Sendo o que se apresenta para o momento.

Atenciosamente,

**Lúcio Alberto dos Reis**  
Secretário de Administração

24/04/18



PREFEITURA MUNICIPAL

NOVA SANTA BÁRBARA

ESTADO DO PARANÁ

Item	Código do produto/serviço	Nome do produto/serviço	Quantidade	Unidade
1.	56	GRAMPEADOR - de mesa de metal grande para uso de 200 grampos 26/6 Base medindo no mínimo de 20 cm, com capacidade para grampear até 20 folhas de papel 75 g/m2 de uma só vez, com garantia contra defeito de fabricação de no mínimo 1 ano.	4	UN
2.		NUMERADOR AUTOMÁTICO SEQUENCIAL E DE REPETIÇÃO com 6 dígitos. Dimensões aproximadas: 5mmx21mm. Repetições: 0, 1, 2, 3, 4, 6 ou 12. Aplicação em qualquer documento que necessite a marcação sequencial de números. Configuração que permita a regulagem da quantidade de repetição da carimbagem (0, 1, 2, 3, 4, 6 ou 12), bem como regular a quantidade de dígitos que aparecem na carimbagem.	1	UN
3.	102	PASTA SUSPENSA Em papelão, com textura marmorizada com ponteira plástica nas extremidades, com 1 furo na capa, visor em material plástico transparente, etiqueta de identificação, grampo trielho material plástico na contra capa, medida 36 x 24 cm. Cx. c/ 50 unid.	10	CX
4.		Apoio ergonômico para pés Em plástico reforçado. Inclinação ajustável. Estrutura de apoio tubular metálica, com pés anti-derrapantes	5	UN
5.		Grampo Plástico Estendido Branco para 600 Folhas (300x9x112mm). Pacote C/50 em Poliestileno	08	PCTE
6.		REFILADORA SERRILHADEIRA PARA PAPEL tampo em aço pintado eletrostaticamente, lâmina de serrilha em aço inox 301 encruado, régua de segurança de aperto manual, apoio antiderrapante em borracha, capacidade máxima de picote 04 folhas de 75 gr, comprimento do corte 450 mm, dimensões (mm) 560 x 245 x 085, peso aproximado de de 2,5 kg.	01	UN
7.		GRAMPO PARA GRAMPEADOR 23/8 Liso, cor prata, fabricado arame aço, tratamento antiferrugem. Cx. c/5.000	10	CX



## SUPRIMENTOS DE INFORMÁTICA

Item	Nome do produto/serviço	Quantidade	Unidade
1	Conector RJ45	50	UN
2	FONE DE OUVIDO cor preto tipo Headphones ajustável, com cabo de no mínimo 1,20 mt, conexão Ps2 para PC	5	UN
3	BATERIA CR2032 de lithium 3 volts	15	UN
4	PLACA DE REDE PCI Express X1 10/100/1000, padrão half e full duplex com leds indicadores	7	UN
5	MODEM ADSL2+ 2 PORTAS - Compatibilidade com as tecnologias ADSL2+, Adsl 2 e Adsl ,Velocidade de ate 24Mbps de downstream e 1 Mbps de upstream, Conexão através de 1 porta Wan (Adsl 2+) e 1 porta Lan (10/100 Mbps), Funções de Roteador e Bridge com endereçamento estático ou dinâmico, Suporte aos modelos de autenticação PPPoE e PPPoA, Qos por Ip, Segurança avançada através de firewall integrado com suporte a filtro Mac, filtro de Ip, Memória Flash 2MB, SDRAM 8MB, Fonte de alimentação bivolt	2	PCTE
6	MOUSE OPTICO USB 800 DPI 3 botões. Cor preto	15	Unid
7	TELEFONE SEM FIO COR PRETO COM FREQUENCIA DE 1.9 GHZ, DISPLAY DE 1.6" E TECLADO ILUMINADO, IDENTIFICADOR DE CHAMADAS,VIVA VOZ, 6NIVEIS DE VOLUME DA CAMPAINHA, AGENDA PARA ATE 50 CONTATOS, DURAÇÃO DA BATERIA APROX. DE ATÉ 144 HORAS, VOLTAGEM BIVOLT	3	UN
8	TELEFONE COM FIO COR PRETO, CHAVE DE BLOQUEIO, FUNÇÕESFLASH,REDISCAR E MUTE	6	UN
9	TECLADO STANDAD, conexão USB - padrão ABNT. Cor preto	15	UN
10	BATERIA 12volts / 7A. Para nobreak, tamanho 15/6, 4/4, 9/4 cm	15	UN

  
Lindomar Rezende  
Técnico de Informática

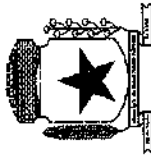

**PREFEITURA MUNICIPAL DE NOVA SANTA BÁRBARA**

Av.: Walfredo Bittencourt Moraes, 222, ☎ (43) 3266.1222 C.N.P.J. N.º 95.561.080/0001-60

**DEPARTAMENTO MUNICIPAL DE EDUCAÇÃO**

– Rua: Augusto Pereira de Quadros, 200, ☎ (43) 3266-1033 –

E-mail: dep\_educ@nsb.pr.gov.br → Nova Santa Bárbara - Paraná

**CORRESPONDÊNCIA INTERNA**

Nº 08/2018

**DE: CENTRO MUNICIPAL DE EDUCAÇÃO INFANTIL NOEMIA  
BITTENCOURT CARNEIRO.**

Data: 24/04/2018

**PARA: DEPARTAMENTO DE LICITAÇÕES**

**ASSUNTO: SOLICITAÇÃO DE MATERIAL DE EXPEDIENTE, INFORMÁTICA,  
NATALINOS E ESPORTIVOS.**

O presente tem a finalidade de solicitar a Vossa Senhoria a abertura de processo licitatório para aquisição de material de expediente para o Centro Municipal de Educação Infantil Noêmia Bittencourt Carneiro, que segue em anexo.

Sendo o que se apresenta para o momento subscrevo-me.

Atenciosamente,

  
**Mirian Sotó Branco**

Diretora do CMEI

PORT. Nº 012/2017

Recebido por: \_\_\_\_\_

Nome

Assinatura

24/04/18





PREFEITURA MUNICIPAL  
**NOVA SANTA BÁRBARA**

DE: CENTRO DE EDUCAÇÃO INFANTIL NOEMIA BITTENCOURT CARNEIRO  
PARA: DEPARTAMENTO DE COMPRAS  
Fone: (43) 3266 – 1175

[cmeinsbarbara@gmail.com](mailto:cmeinsbarbara@gmail.com)

**SOLICITAÇÃO DE FORNECIMENTO Nº 001/2017**  
**MODALIDADE – Pregão 2/2018 e 8/2018**

LOTE	CODIGO DO PRODUTO/SERVIÇO	NOME DO PRODUTO/SERVIÇO	QTDE	UN
1	5447	ADAPTADOR DE TOMADA TRIPLO. Padrão ABNT de tomada Capacidade máxima de 250 volts 10 Ampères.	10	UN
3	6564	ADAPTADOR USB WIRELESS 54 MB com antena destacável	03	UN
12	548	ALGODÃO em bolas, branco. Pacote com 95g	20	PCT
37	5425	BARRA ADESIVA PARA DECOUPAGE - BORBOLETA E ARABESCOS tamanho 42x40cm	10	UN
107	306	COLA INSTANTÂNEA, 2 gramas.	15	UN
138	636	EXTENSAO ELÉTRICA DE 10 METROS Tipo flexível, 3 tomadas fêmeas e plugue terra, tensão 250v.	05	UN
145	3896	FILTRO DE LINHA NOVO COM 4 TOMADAS E CHAVE ON/OFF	05	UN
157	5531	FITA DE CETIM 100% poliéster nº 0. 3 mm. Dupla face. Com 100 metros. Cor a definir	10	UN
159	4274	FITA DE CETIM FACE SIMPLES No 02 com 10 metros cor a definir	10	UN
164	5534	FITA DE CETIM nº 05, peça com 10 mts. Cor a definir.	10	UN
173	5542	FOLHA DE EVA CRISTAL. Medidas 600x400x2mm. Cor a definir	200	UN
176	4541	FOLHA DE EVA GRAFIATO. Medidas 600x400x2mm. Cor a definir	200	UN
185	5411	Furador de borda, alavanca, para papel de 120 até 250g. Abertura de 1,5mm, ideal para uso artesanal. Medida do desenho 6.5x3,5cm. Material: aço e plástico, peso 400gr. Nos temas folhagem, flores finas, continua pontos, vitoriana e coração e fita.	10	UN
202	4553	IMÃ, diâmetro 10 mm. Pacote com 50 unid.	10	PCT
221	2526	MASSA DE MODELAR Composição: parafinas, ceras e pigmentos atóxicos; Caixa c/ 06 unids.	100	CX
256	248	PAPEL COLOR PLUS A4 - 210 x 297 mm, de 120 g/m2. Pcte c/ 50 folhas. Cor a definir.	03	PCT
263	243	PAPEL DUPLEX BRILHO. A4, 210 gr. Cor a definir Pcte com 10 folhas	50	UN
268	5446	PAPEL KRAFT, bobina com peso médio de 30 kg, largura de 120 cm	03	ROLO
269	285	PAPEL PARA DECOUPE. Medidas 49 x 34,3 cm Nos temas: flores, joaninha, abelhas, country, frutas, meninos, meninas, casinhas, animais.	100	UN

5/6

271	206		PAPÉL PÉRSICO A4 Formato 210 x 297 mm, com gramatura de 180 g/m2. Pcte 50 fls. Cor a definir.	05	PCT
312	5831		SACO DE PRESENTE METALIZADO Medindo 30x44cm. pcte com 50 unidades. Estampa sortida	05	PCT
316	287		SIANINHA. Rolo com 10 mts. Fina. Cor a definir	10	ROLO
319	4234		TECIDO ALGODÃO LISTRADO larg. 1,50 100% algodão. Cor a definir.	50	KG
337	6305		TINTA PVA A BASE DE RESINA ATÓXICA, SECAGEM RÁPIDA. 500 ML	05	UN
339	1492		TINTA RELEVO DIMENSIONAL 35 ML Para aplicações em tecidos, madeiras, couro, isopor, gesso e cortiça. Composta de resina acrílica, água, aditivos e pigmentos. Cor a definir.	10	UN
355	6561		VERNIZ ACRÍLICO BRILHANTE 500 ML A base de água	10	UN
208			LANTEJOLA no 06, pacote com 1.000 unidades. Cor a definir	50	PCT
121			ELÁSTICO CHATO N° 8. Peça com 100 metros	03	ROLO
115			CORDA DE SISAL GROSSA	10	KG
9			CADERNETE DA ANOTAÇÃO pequena, 9x14cm, espiral, 100 folhas	200	UN
66	300		GIZ ESCOLAR BRANCO Antialérgico, Atóxico, plastificado. Ingredientes: gipsita desidratada, água e plastificante, medindo 10 mm espessura e 81 mm comprimento, caixa com 50 unidades.	50	CX
68	56		GRAMPEADOR - de mesa de metal grande para uso de 200 grampos 26/6 Base medindo no mínimo de 20cm, com capacidade para grampear até 20 folhas de papel 75 g/m2 de uma só vez, com garantia contra defeito de fabricação de no mínimo 1 ano.	05	UN
74	3890		MOUSE OPTICO USB 800 DPI 3 botões. Cor preto	05	UN
75	336		PAPÉL SULFITE A-4 Uso em impressora/fotocopiadora, medindo 210 x 297 mm, 75 g/m2, pacote de 500 folhas.	120	PCT
90	3893		TECLADO STANDAD, conexão USB - padrão ABNT. Cor preto	02	UN
92	2596		TELEFONE PADRÃO COM FIO. Agenda telefônica 14 registros. Funções flash: 100 ms - 280 ms (flashprogramável), função mute, teclas discagem rápida 10, teclas de atalho 4, modo de discagem tom/pulso, chave para bloqueio, ajuste de volume e melodia em três níveis, teclas de borracha, aparelho na cor preto.	02	UN

S/K

S/K

Ajuste de preço  
Gratuito 27/09/18



**PREFEITURA MUNICIPAL DE NOVA SANTA BÁRBARA**  
Av.: Walfredo Biltencourt Moraes, 222, ☎ (43) 3266.1222 C.N.P.J. N.º 95.561.080/0001-60  
**DEPARTAMENTO MUNICIPAL DE EDUCAÇÃO**  
- Rua: Augusto Pereira de Quadros, 200, ☎ (43) 3266-1033 -  
E-mail: dep\_educ@nsb.pr.gov.br - Nova Santa Bárbara - Paraná

**CORRESPONDÊNCIA INTERNA**

Nº 82/2018

DE: **DEPARTAMENTO DE EDUCAÇÃO, ESPORTE E CULTURA**

Data: 26/04/2018

PARA: **SETOR DE LICITAÇÕES**

ASSUNTO: **ABERTURA DE LICITAÇÃO**

O presente tem a finalidade de solicitar a Vossa Senhoria a abertura de Processo Licitatório para aquisição de alguns itens que não foram cotados, conforme lista abaixo:

Item	Código do produto/serviço	Nome do produto/serviço	Quantidade	Unidade
1.	5324	MEDALHA METAL 50 mm - Bronzeada	100	UN
2.	5325	MEDALHA METAL 50 mm - Dourada	100	UN
3.	5326	MEDALHA METAL 50 mm - Prateada	100	UN
4.	3890	MOUSE OPTICO USB 800 DPI 3 botões. Cor preto	02	UN
5.	248	PAPEL COLOR PLUS A4 - 210 x 297 mm, de 120 g/m2. Pcte c/ 50 folhas. Cor a definir.	10	PCTE
6.	3929	TELEFONE SEM FIO Com identificador de Chamadas, Display Iluminado, Função Alarme, Gerenciador de Chamadas em Espera e Agenda p/ até 50 contatos, 2.4 GHZ - Preto	01	UN

Sendo o que se apresenta para o momento, subscrevo-me.  
Atenciosamente,

  
**Cleide Moreira Branco da Silva**  
Secretária Municipal de Educação Esporte e Cultura

Recebido por: Cláudia

Nome

26/04/18

Assinatura

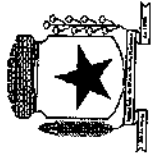

**PREFEITURA MUNICIPAL DE NOVA SANTA BÁRBARA**

Rua Walfredo Bittencourt de Moraes n° 222, ☎ (43) 3266.8100  
C.N.P.J. N.º 95.561.080/0001-60 Nova Santa Bárbara - Paraná

**ESCOLA MUN. MARIA DA CONCEIÇÃO KASECKER**

Rua: Walfredo Bittencourt de Moraes n° 760, ☎ (43) 3266.1498  
E-mail: [escolamck@yahoo.com.br](mailto:escolamck@yahoo.com.br) - Nova Santa Bárbara - Paraná

**CORRESPONDÊNCIA INTERNA**

N.º 006/2018

DE: **ESCOLA MUNICIPAL MARIA DA CONCEIÇÃO KASECKER E  
ESCOLA MUNICIPAL EDSON GONÇALVES PALHANO**

Data: 26/04/2018

PARA: **DEPARTAMENTO DE LICITAÇÃO**

ASSUNTO: **LISTA DE MATERIAL PARA LICITAÇÃO**

Vimos através da presente solicitar processo para aquisição dos materiais permanentes listados abaixo.

Nº	QUANT.	PRODUTO
01	70	CADERNETA ESPIRAL - CAPA DURA - Tamanho 100x140mm - 80 folhas.
02	200	CADERNETE DA ANOTAÇÃO pequena, 9x14cm, espiral, 100 folhas
03	161	CADERNO UNIVERSITÁRIO capa dura, costurado, 96 folhas com motivos infantis
04	03	CARTUCHO DE TINTA LX100 AMARELA COMPATIVEL PARA IMPRESSORA LX100XL/108XL
05	03	CARTUCHO DE TINTA LX100 AZUL COMPATIVEL PARA IMPRESSORA LX100XL/108XL
06	03	CARTUCHO DE TINTA LX100 MAGENTA COMPATIVEL PARA IMPRESSORA LX100XL/108XL
07	03	CARTUCHO DE TINTA LX100 PRETA COMPATIVEL PARA IMPRESSORA LX100XL/108XL
08	10	GRAMPEADOR - de mesa de metal grande para uso de 200 grampos 26/6 Base medindo no mínimo de 20 cm, com capacidade para grampear até 20 folhas de papel 75 g/m2 de uma só vez, com garantia contra defeito de fabricação de no mínimo 1 ano.
09	03	QUADRO VERDE PANORÂMICO MEDINDO 300X120 CM
10	05	TECLADO STANDARD, conexão USB - padrão ABNT. Cor preto
11	05	TECLADO STANDARD, conexão USB - padrão ABNT2. Cor preto
	02	TELEFONE PADRÃO COM FIO. Agenda telefônica 14 registros. Funções flash: 100 ms - 280 ms (flash programável), função mute, teclas discagem rápida 10, teclas de atalho 4, modo de discagem tom/pulso, chave para bloqueio, ajuste de volume e melodia em três níveis, teclas de borracha, aparelho na cor preto.
	02	TELEFONE SEM FIO Com identificador de Chamadas,

SK  
etc

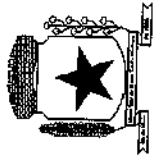

**PREFEITURA MUNICIPAL DE NOVA SANTA BÁRBARA**

Rua Walfredo Bittencourt de Moraes n° 222, ☎ (43) 3266.8100  
C.N.P.J. N.º 95.561.080/0001-60 Nova Santa Bárbara - Paraná

**ESCOLA MUN. MARIA DA CONCEIÇÃO KASECKER**

Rua: Walfredo Bittencourt de Moraes n° 760, ☎ (43) 3266.1498  
E-mail: escolamck@yahoo.com.br - Nova Santa Bárbara - Paraná

		frequência de 1.9 GHZ de 1.6, Display Iluminado, viva voz, 6 níveis de volume da campainha, função alarme, gerenciador de chamadas em espera e agenda p/ até 50 contatos, duração da bateria de até 144 horas, voltagem bivolt - Preto
105		ALGODÃO em bolas, branco. Pacote com 95g
01		BARRA ADESIVA PARA DECOUPAGE - BORBOLETA E ARABESCOS tamanho 42x40 cm
10		BOLA FUTEBOL DE CAMPO c/ costura T10 Iniciação 5 Infantil
10		CABO AUXILIAR DE SOM P2 + P10 ESTÉREO, 5 METROS.
05	NO	CABO DE AUDIO P2 X P2 tamanho 1,50 mts
05		CABO DE AUDIO P2 X P2, tamanho 1,50 mts <i>reserva item</i>
10		CABO DE MICROFONE DE ALTA IMPEDÂNCIA fabricado com liga de cobre OFHC e bitola de 2x0.20 mm2/24 AWG (SC20), montado com conector XLR fêmea injetado em ZAMAC (liga de alumínio) e conector P10 em latão (CLA) niquelado e blindado com thermoconrail. Conductor 0,20mm2. Isolamento Polietileno. Blindagem: Fita de alumínio + blindagem em cobre traçado. Cobertura: PVC Flexível. Comprimento 3,5 mtrs.
200		CARTOLINA BRANCA. Tamanho 66X96cm.
01		CAVALETE FLIP CHART COM QUADRO BRANCO Altura Regulável. Sistema de pés adaptáveis ao solo. Estrutura em aço com acabamento de pintura eletrostática alumínio. Pernas metálicas retratáveis, tela em MDF com acabamento UV para uso de quadro branco.
51		COLA INSTANTÂNEA, 2 gramas
75		Corda de polipropileno, espessura 10 mm.
20		ETIQUETA BRANCA - ink-jet/laser - CARTA Medindo 25,4 x 66,7 cm. Caixa com 100 folhas
06		EXTENSAO ELÉTRICA DE 10 METROS Tipo flexível, 3 tomadas fêmeas e plugue terra, tensão 250v 24
04		FECHO PRÁTICO ARAMADO 4mmx1cm brilhante, estampa em pó cores variadas. Pacote com 100 unidades.
04		FECHO PRÁTICO ARAMADO dourado brilhante, 4mmx1cm, pacote com 100 unid
04		FECHO PRÁTICO ARAMADO, pó azul, 4mmx1cm, pacote com 100 unidades.

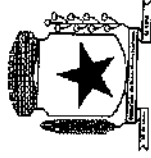
**PREFEITURA MUNICIPAL DE NOVA SANTA BÁRBARA**

Rua Walfredo Bittencourt de Moraes nº 222, ☎ (43) 3266.8100  
C.N.P.J. N.º 95.561.080/0001-60 Nova Santa Bárbara - Paraná

**ESCOLA MUN. MARIA DA CONCEIÇÃO KASECKER**

Rua: Walfredo Bittencourt de Moraes nº 760, ☎ (43) 3266.1498  
E-mail: [escolamck@yahoo.com.br](mailto:escolamck@yahoo.com.br) - Nova Santa Bárbara - Paraná

04	FECHO PRATICO ARAMADO, poá vermelho, 4mmx11cm, pacote com 100 unid
05	FILTRO DE LINHA NOVO COM 4 TOMADAS E CHAVE ON/OFF
10	FITA DE CETIM 100% poliéster nº 0. 3 mm. Dupla face. Com 100 metros. Cor a definir
10	FITA DE CETIM FACE SIMPLES Nº 02 com 10 metros cor a definir
10	FITA DE CETIM nº 05, peça com 10 mts. Cor a definir.
10	FITA DE ORGANZA ESTAMPADA, nº 9, com 38mm x10mm. Cores e estampas a definir
10	FITA DE TNT MANCHADO, rolo de 4cm x 24m. Cores a definir
30	FITILHO PRESENTE C/ 50 MTS. Sortido. Pcte c/ 10 unidades
50	FOLHA DE EVA CRISTAL. Medidas 600x400x2mm. Cor a definir
50	FOLHA DE EVA GRAFIATO. Medidas 600x400x2mm. Cor a definir
04	FONTE /CARRREGADOR PARA NOTEBOOK 19 VOLTS- 3.42 AMPÉRES.
02	Furador de borda, alavanca, para papel de 120 ate 250g. Abertura de 1,5mm, ideal para uso artesanal. Medida do desenho 6,5x3,5cm. Material: aço e plastico, peso 400gr. Nos temas folhagem, flores finas, continua pontos, vitoriana e coração e fita
02	GRAMPEADOR SEMI AUTOMÁTICO PARA ATÉ 20 FOLHAS tecnologia Power Touch, cabeça com ângulo reto para uso vertical ou horizontal, profundidade da guia de 10,5 cm - base emborrachada, trilho do grampo e batente em metal cromado, para uso de grampos tamanho 26/6. Garantia de 3 anos.
02	HD EXTERNO 1 TB
50	LANTEJOUOLA nº 06, pacote com 1.000 unidades. Cor a definir
22	MANGUEIRA 3/4 x 2 (para bambolê)
50	MASSA DE MODELAR Composição: parafinas, ceras e pigmentos atóxicos; Caixa c/ 06
100	MEDALHA METAL 50 mm - Bronzeada
100	MEDALHA METAL 50 mm - Prateada



# PREFEITURA MUNICIPAL DE NOVA SANTA BÁRBARA

Rua Walfredo Bittencourt de Moraes n° 222, ☎ (43) 3266.8100  
C.N.P.J. N.º 95.561.080/0001-60 Nova Santa Bárbara - Paraná

## ESCOLA MUN. MARIA DA CONCEIÇÃO KASECKER

Rua: Walfredo Bittencourt de Moraes n° 760, ☎ (43) 3266.1498  
E-mail: [escolamck@yahoo.com.br](mailto:escolamck@yahoo.com.br) - Nova Santa Bárbara - Paraná

100	MEDALHA METAL 50 mm - Dourada
02	MODEM ADSL2+2 PORTAS. Compatibilidade com as tecnologias ADSL2+, Adsl 2 e Adsl , Velocidade de ate 24Mbps de downstream e 1 Mbps de upstream, Conexão através de 1 porta Wan (Adsl 2+) e 1 porta Lan (10/100 Mbps), Funções de Roteador e Bridge com endereçamento estático ou dinâmico, Suporte aos modelos de autenticação PPPoE e PPPoA, Qos por Ip, Segurança avançada através de firewall integrado com suporte a filtro Mac, filtro de Ip, Memória Flash 2MB, SDRAM 8MB, Fonte de alimentação bivolt
80	OLHO MÓVEL PARA ARTESANATO Nº 10 PACOTE COM 50 Pares
20	OLHO MÓVEL PARA ARTESANATO Nº 12 PACOTE COM 200 Pares
30	PAPEL Color Cards 120 g/m² A3. Pacote com 12 folhas. Cor única BRANCA
40	PAPEL Color Cards 120 g/m² A4 24. Pacote com 24 folhas. Cores sortidas
33	PAPEL COLOR PLUS A4 - 210 x 297 mm, de 120 g/m2. Pcte c/ 50 folhas. Cor a definir.
50	PAPEL DUPLEX BRILHO. A4, 210 gr. Cor a definir Pcte com 10 folhas
02	PAPEL PARA PRESENTE - 60cm por 300m (cores e estampas a definir)
15	PAPEL PÉRSICO A4 Formato 210 x 297 mm, com gramatura de 180 g/m2. Pcte 50 fls. Cor a definir.
10	PLÁSTICO PARA PLASTIFICAÇÃO 220x307x0,05mm Embalagem com 100 unidades
04	PONTAS P/ PIROGRAFO FN-1. Kit contendo 5 pontas
02	REFILADORA SERRILHADEIRA PARA PAPEL tampo em aço pintado eletrostaticamente, lâmina de serrilha em aço inox 301 encruado, régua de segurança de aperto manual, apoio antiderrapante em borracha, capacidade máxima de picote 04 folhas de 75 gr, comprimento do corte 450 mm, dimensões (mm) 560 x 245 x 085, peso aproximado de 2,5 kg.
03	RELÓGIO DE PAREDE Analógico, formato redondo, medindo 27 cm de diâmetro, confeccionado em plástico. Cor verde escuro. Garantia de 6 meses
10	SACO DE PRESENTE METALIZADO Medindo 30x44cm, pcte com 50 unidades. Estampa sortida
10	SACO DECORADO TRANSPARENTE 10x14cm poá branco pcte com 100 unidades
20	SACO PRESENTE 11x20cm transparente incolor Pcte com 50 unidades



**PREFEITURA MUNICIPAL DE NOVA SANTA BÁRBARA**

Rua Walfrido Bittencourt de Moraes n° 222, ☎ (43) 3266.8100  
C.N.P.J. N.º 95.561.080/0001-60 Nova Santa Bárbara - Paraná

**ESCOLA MUN. MARIA DA CONCEIÇÃO KASECKER**

Rua: Walfrido Bittencourt de Moraes n° 760, ☎ (43) 3266.1498  
E-mail: [escolamck@yahoo.com.br](mailto:escolamck@yahoo.com.br) - Nova Santa Bárbara - Paraná

30	SIANINHA. Rolo com 10 mts. Fina. Cor a definir
05	TECIDO para bordado em ponto cruz (etamine) Com 6 pontos por cm- Peça com 20 mts na cor branca
20	TONER COMPATIVEL PARA IMPRESSORA SANSUNG ML 2850

Nova Santa Bárbara, 26 de abril de 2018.  
Atenciosamente;

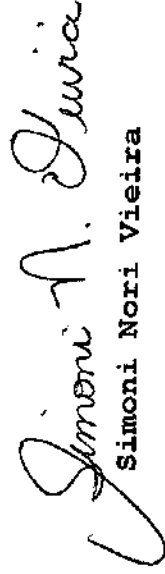
  
Simoni Nori Vieira  
Diretora EMCK

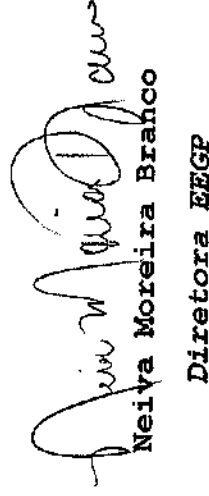
  
Neiva Moreira Branco  
Diretora EEGP

Recebido por: <u>Claine</u>	Assinatura <u></u>
Nome	Data <u>27/04/18</u>



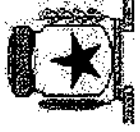

PREFEITURA MUNICIPAL

**NOVA SANTA BÁRBARA**

ESTADO DO PARANÁ

sol. 1021  
p. 86

CORRESPONDÊNCIA INTERNA	
<b>De:</b> Secretaria Municipal de Assistência Social	Nº 032/2018
<b>Para:</b> Secretaria de Administração	Data: 16/05/2018
<b>Assunto:</b> Abertura Licitação	

Venho solicitar a Vossa Senhoria a abertura do processo de licitação para aquisição de materiais de expediente, materiais esportivos, suprimentos de informática, tendo em vista que o pregão 02/2018 foi deserto.

Esta secretaria está à disposição para quaisquer esclarecimentos

Atenciosamente;

  
Giane Rodrigues da Costa Kondo

Secretaria Municipal de Assistência Social

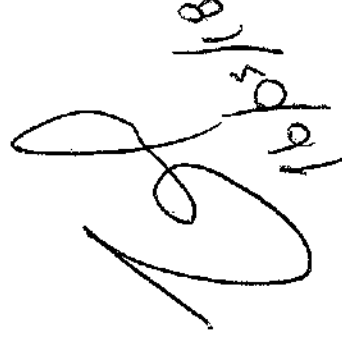
  
16/05/18



PREFEITURA MUNICIPAL

NOVA SANTA BÁRBARA

ESTADO DO PARANÁ

Item	Código do produto/serviço	Nome do produto/serviço	Quantidade	Unidade
1.	5447	ADAPTADOR DE TOMADA TRIPLO. Padrão Abnt de tomada. Capacidade máxima 250 volts 10 amperes	10	UN
2.	6564	ADAPTADOR USB WIRELESS 54 MB com antena destacável	10	UN
3.	548	ALGODÃO em bolas, branco. Pacote com 95g	50	UN
4.	7	APONTADOR DE FERRO para lápis. lâmina de aço temperado.	20 COTADO	UN
5.	5450	ARQUIVO AZ GRANDE Lombada estreita. Medindo aproximadamente 34,5 x 27,5 x 8 cm, com duas argola metal na contra capa, identificador em plástico	10 COTADO	UN
6.	44	ARQUIVO MORTO kraft. Tamanho Ofício 350x135x240, pacote com 25 unidades.	15	UN
7.	6581	BACIA PARA MANICURE em formato anatômico em polipropileno, com medidas aproximadas de 10 cm de diâmetro	30	UN
8.	6580	Base fortalecedora para unhas fracas. 7,5 ml. Transparente	30	UN
9.	3223	BATERIA 12volts / 7A. Para nobreak, tamanho 15/6, 4/4, 9/4 cm	5	UN
10.	6565	BATERIA CR2032 lithium 3 volts. Cartela com 5 unidades	50	UN
11.	6274	BATERIA TELEFONE SEM FIO 3.6 volts, 600ma, ref. D-AA600Bx3	4	UN
12.	1579	BOLA DE FUTEBOL material poliuretano, gomos costurados. Com 8 gomos.	5 COTADO	UN
13.	234	Botão de plástico 4 furos material em poliéster, acabamento brilho, cores variadas, tamanho 24, pacote com 144 unidades.	5	Pct
14.	359	CADERNO DE DESENHO brochura 40 ou 48 fls. Formato mínimo 275x200 mm.	10 COTADO	UN
15.	1	CADERNO DE LINGUAGEM 96 folhas, Brochura-capa simples 96 folhas, formato mínimo de 140 x 202 mm.	10 COTADO	UN
16.	6597	CARTÃO PARANÁ NATURAL A2 + 2mm	50	UN
17.	207	CARTOLINA AMERICANA. Tamanho 50x70 cm. Cor a definir.	50 COTADO	UN
18.	38	CARTOLINA. Tamanho 50x66 em. Geres Variadas.	30 COTADO	UN
19.	366	COLA INSTANTÂNEA, 2 gramas.	30 COTADO	UN
20.	5524	COLA PARA FIXAR TECIDO 37gr. Pronta para uso	20	UN
21.	4291	ESMALTE PARA UNHAS, ultra duração e super brilho, secagem rápida, cobertura profissional, cor incolor, tons claros e escuros, embalagem 8 ml.	100	UN
22.	4532	ESPANADOR DE PENA. Comprimento aproximado: 65 cm Altura - 4 cm Largura 7 cm. Peso aproximado: 80 gr.	2	UN
23.	625	ESTOJO ESCOLAR, simples, de tecido e com zíper. Tamanho 20cm x 10 cm	7 COTADO	UN



			10	PCTE
24.	62	ETIQUETA BRANCA. Composição de papel com adesivo acrílico aquoso, medindo 33,9 x 101,6mm. Pacote c/ 25 folhas, contendo 10 etiquetas cada folha.	COTADO	
25.	4603	ETIQUETA BRANCA - ink-jet/laser - CARTA Medindo 25,4 x 66,7 cm. Caixa com 100 folhas	5	CX
26.	4582	ETIQUETA BRANCA A4. Adesivo 99x38. 10mm caixa c/ 100 folhas c/ 14 etiqueta cada folha. A4363. Para impressora Jato de Tinta, Laser* e Copiadora.	3	CX
27.	636	EXTENSAO ELÉTRICA DE 10 METROS Tipo flexível, 3 tomadas fêmeas e plugue terra, tensão 250v.	2	UN
28.	5531	FITA DE CETIM 100% poliéster n° 0. 3 mm. Dupla face. Com 100 metros. Cor a definir	30	UN
29.	4274	FITA DE CETIM FACE SIMPLES N° 02 com 10 metros cor a definir	60	UN
30.	4275	FITA DE CETIM n° 00, peça com 100 metros. Cor a definir	100	UN
31.	4276	FITA DE CETIM n° 01, peça com 10 metros. Cor a definir	100	UN
32.	1152	FITA DE CETIM N° 01. Faço simples. Peça com 10 metros e 7 mm de largura	100	PC
33.	6583	FITA DE CETIM n° 03, peça com 100 mts. Cor a definir	01	ROLO
34.	5534	FITA DE CETIM n° 05, peça com 10 mts. Cor a definir.	50	UN
35.	4536	FOLHA DE EVA 600x400x2mm. Cor a escolher	70	UN
36.	40	FOLHA DE EVA ATOALHADO. Medidas 600x400x2mm. Cor a definir	20	UN
37.	4544	FOLHA DE EVA bolinhas em cristal. Medidas 600x400x2mm. Cor a definir.	20	UN
38.	4538	FOLHA DE EVA COM GLITER. Medidas 600x400x2mm. Cor a definir	30	UN
39.	5415	FURADOR DE ALAVANCA GIGANTE Indicado para papéis e EVA de até 160g. Abertura de 1,5mm. Nos temas círculo, coração, girassol, margarida, borboleta, flor, hibisco raminho e laço.	1	UN
40.	300	GIZ ESCOLAR BRANCO Antialérgico, Atóxico, plastificado. Ingredientes: gipsita desidratada, água e plastificante, medindo 10 mm espessura e 81 mm comprimento, caixa com 50 unidades.	10	CX
41.	56	GRAMPEADOR - de mesa de metal grande para uso de 200 grampos 26/6 Base medindo no mínimo de 20 cm, com capacidade para grampear até 20 folhas de papel 75 g/m2 de uma só vez, com garantia contra defeito de fabricação de no mínimo 1 ano.	05	UN
42.	5393	MANGUEIRA 3/4 x 2 (para bambolé)	2	MTS
43.	2526	MASSA DE MODELAR. Composição: parafinas, ceras e pigmentos atóxicos; Pote com 15 gr. Caixa c/ 06 unids.	10	CX
44.	5324	MEDALHA METAL 50 mm - Bronzeada	30	UN
45.	5325	MEDALHA METAL 50 mm - dourada	30	UN
46.	5326	MEDALHA METAL 50 mm - Prateada	30	UN
47.	3891	MOUSE ÓPTICO PS2 800DPI 3 botões. Cor preto	5	UN
48.	3890	MOUSE OPTICO USB 800 DPI 3 botões. Cor preto	5	UN



49.	4565	ORGANIZADOR multiuso. Tapa com cobertura fácil, trava prática e segura em material de polipropileno. Capacidade para 30 litros. Cor branca ou transparente.	<i>Catálogo</i> 2	UN
50.	6574	PALITO DE DENTE, em madeira. Caixa com 5000 unidades	10	CX
51.	76	PAPEL CARBONO escrita manual, A4 Vermelho, azul e preto, cx 100 folhas.	10	CX
52.	5446	PAPEL KRAFT, bobina com peso médio de 30 kg, largura de 120 cm	2	ROLO
53.	297	<del>PAPEL RECICLADO A4, 75 gramas, pacote com 500 folhas</del>	<del>Catálogo</del> 20	PCTE
54.	336	<del>PAPEL SULFITE A-4 Uso em impressora/fotocopiadora, medindo 210 x 297 mm, 75 g/m<sup>2</sup>, pacote c/ 500 folhas.</del>	100 <i>Catálogo</i> <i>mae</i> <i>08/2008</i>	PCTE
55.	205	<del>PAPEL SULFITE COLORIDO A4 210 x 297 mm, gramat. 75 g/m<sup>2</sup>. Pote 100 fls. Cor a definir.</del>	<del>Catálogo</del>	PCTE
56.	113	PAPEL VERGÉ A4 210 x 297 mm, com gramatura de 180 g/m. Pacote com 50 folhas. Cor a definir.	5 <i>Catálogo</i>	PCTE
57.	102	PASTA SUSPENSÃO Em papelão, com textura marmorizada com ponteira plástica nas extremidades, com 1 furo na capa, visor em material plástico transparente, etiqueta de identificação, grampo triho material plástico na contra capa, medida 36 x 24 cm. Cx. c/ 50 unid.	02	CX
58.	323	PINCEL PARA CONTORNO n° 0, cabo marrom	30	UN
59.	6559	QUADRO BRANCO Moldura em alumínio anodizado fosco com 18 mm de vista e 15 mm de espessura. Base do quadro em aglomerado natural e fundo antiumidade. Dimensões 0,50 x 0,60	2 <i>Catálogo</i>	UN
60.	201	SACO PLÁSTICO protetor para papéis 4 furos. Espessura 0,15 mm (grosso). Formato Ofício (240 x 320 mm). Embalagem com 50 unid.	10	PCTE
61.	232	SUPORTE PARA FITA ADESIVA. Lâmina de aço inox e corpo injetado em poliestireno, para fitas com diâmetros de 1" e 3".	5	UN
62.	4234	TECIDO ALGODÃO LISTRADO larg. 1,40 100% algodão. Cor a definir.	20	KG
63.	3893	TECLADO STANDARD, conexão USB - padrão ABNT. Cor preto	2	UN
64.	3892	TECLADO STANDARD, conexão PS2, padrão ABNT2. Cor preto	2	UN
65.	2596	TELEFONE PADRÃO COM FIO. Agenda telefônica 14 registros. Funções flash: 100 ms - 280 ms (flash programável), função mute, teclas discagem rápida 10, teclas de atalho 4, modo de discagem tom/pulso, chave para bloqueio, ajuste de volume e melodia em três níveis, teclas de borracha, aparelho na cor preto.	2	UN
66.	3929	TELEFONE SEM FIO Com identificador de Chamadas, Display Iluminado, Função Alarme, Gerenciador de Chamadas em Espera e Agenda p/ até 50 contatos, 2.4 GHZ - Preto.	2	UN
67.	1254	TERMOLINA LEITOSA Solúvel em água. Embalagem contendo 500 ml.	10	UN
68.		<del>TINTA PARA TECIDO, pote 37 ml</del>	<del>600</del>	<del>UN</del> <i>Catálogo</i>
69.	5398	TINTA PVA A BASE DE RESINA atóxica, secagem rápida 100-ml.	10	UN <i>Catálogo</i>



70.	5397	TINTA PVA cintilante com partículas brilhantes para trabalhos artesanais, para pintura em madeira, gesso, cerâmica, EVA, isopor, MDF e cortiça. 100 ml. Cor a definir.	10	UN
71.	1492	TINTA RELEVO DIMENSIONAL 35 ML Para aplicações em tecidos, madeiras, couro, isopor, gesso e cortiça. Composta de resina acrílica, água, aditivos e pigmentos. Cor a definir.	10	UN
72.	274	TINTA tecido, 1,40 mts de largura. Cor a definir.	20	MTS
73.	1448	TOALHA DE BANHO - Com tija para bordar. Medidas 70x140 cm. Cor a definir	100	UN
74.	4285	TOALHA DE ROSTO Toalha 400g/m <sup>2</sup> com barra para bordar / 54 pontos / Tecido: 95% Algodão, 5% Viscose. Medidas 50x80 cm. Cor a definir	100	UN



Nova Santa Bárbara-Paraná  
Secretaria Municipal de Assistência Social  
CNPJ 19.560.789/0001-63

LICORRESPONDÊNCIA INTERNA	
DE: Secretaria Municipal de Assistência Social	Nº 036/2018
PARA: Secretaria de Administração	Data 25/05/2018
ASSUNTO: Licitação	

Venho através do presente, solicitar o processo de abertura de licitação para aquisição 100 cobertores Composição de Tecido: 100% Polipropileno (TNT) e Enchimento: Fibras diversas e com as seguintes medidas: 180x210 cm, para serem distribuídos entre as famílias carentes do Município.



**Giane Rodrigues da Costa Kondo**  
Secretária Municipal de Assistência Social

  
28/05/18

Sol. Abc

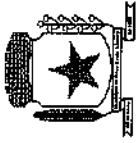

PREFEITURA MUNICIPAL

**NOVA SANTA BÁRBARA**

ESTADO DO PARANÁ

**CORRESPONDÊNCIA INTERNA**

Nova Santa Bárbara, 28/05/2018.

De: **Prefeito Municipal**

Para: **Sector de Licitações**

Encaminho ao Sector de Licitação às correspondências expedidas pelas Secretarias Municipais, solicitando a contratação aquisição de materiais de expediente, materiais esportivos, materiais para artesanatos, suprimentos de informática e outros, para que sejam tomadas todas as providências necessárias para abertura de procedimento licitatório.

Sendo o que se apresenta para o momento.

Atenciosamente,

  
**Eric Kondo**  
Prefeito Municipal

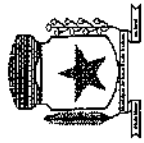

PREFEITURA MUNICIPAL  
**NOVA SANTA BÁRBARA**  
ESTADO DO PARANÁ

**CORRESPONDÊNCIA INTERNA**

Nova Santa Bárbara, 28/05/2018.

**De: Setor de Licitações**

**Para: Setor de Compras**

**Assunto: Orçamentos para estimativa de preços**

Solicito que sejam providenciados no mínimo 3 (três) orçamentos e planilha com média de preços para abertura de processo licitatório para aquisição de materiais de expediente, materiais esportivos, suprimentos de informática e outros, conforme solicitações das Secretarias Municipais, anexas.

Sendo o que se apresenta para o momento.

Atenciosamente,

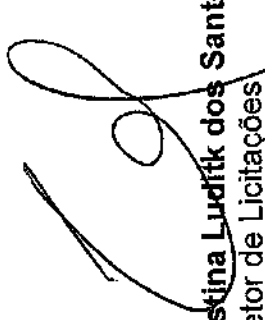
  
**Elaine Cristina Ludtke dos Santos**  
Setor de Licitações

Recebido por:

Nome Mônica Assinatura 

Data: 28 / 05 / 2018



504.186

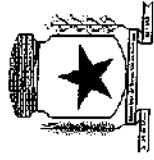

PREFEITURA MUNICIPAL

# NOVA SANTA BÁRBARA

SECRETARIA MUNICIPAL DE SAÚDE

## CORRESPONDÊNCIA INTERNA

**DE:** Secretaria Municipal de Saúde

Nº 272/2018

**PARA:** Secretaria de Administração

**DATA:** 03/08/18

**ASSUNTO:** Acrescentar toner na licitação de material de expediente e diversos

Encaminho a Vossa Senhoria itens a serem acrescentados à lista dos materiais de expediente e diversos a serem licitados.

Atenciosamente,

  
Michele Soares de Jesus  
Secretária Municipal de Saúde

Recebido por:                     

Nome

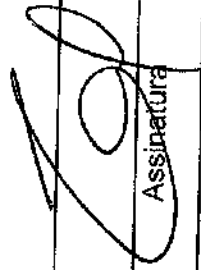

Assinatura

06/08/18

Data

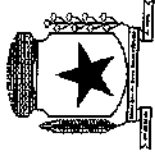

PREFEITURA MUNICIPAL

**NOVA SANTA BÁRBARA**

SECRETARIA MUNICIPAL DE SAÚDE

Item	Código do produto/serviço	Nome do produto/serviço	Quantidade	Unidade
1.		Toner monocromático compatível cf217 17A	25	UN
2.		Toner monocromático compatível para impressora Xerox phaser 3260	02	UN
3.		Toner monocromático compatível para impressora Xerox phaser 3020	04	UN
4.		Cilindro de imagem laserjet CF219A original	03	UN

Nova Santa Bárbara, 03 Agosto de 2018.

  
Michel Soares de Jesus  
Secretária de Saúde

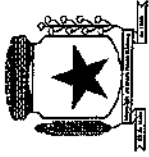

**PREFEITURA MUNICIPAL DE NOVA SANTA BÁRBARA**  
*Secretaria Municipal de Assistência Social*

C.N.P.J. N.º 19.560.789/0001-63

500/62

CORRESPONDÊNCIA INTERNA	
De: Secretaria Municipal de Assistência Social	Nº 074/2018
Para: Secretaria de Administração – Setor de Licitações	Data: 09/08/2018
Assunto: Acréscimo de Itens – Materiais de Expediente	

Solicito que os seguintes itens abaixo sejam acrescentados ao processo licitatório de aquisição de Materiais de Expediente.

ITEM	DESCRIÇÃO DO ITEM	QUANTIDADE
1	Linha Meada para Bordar. Caixa com 12 meadas de 8m.	150 CAIXAS
2	Linha de Nylon, 0.35mm (Rolo 100 metros)	50 ROLOS
3	MIÇANGAS PARA BORDAR CHINELO diversas. Pacote.	80 PACOTES
4	TECIDO PARA BORDADO EM PONTO CRUZ (ETAMINE) com 6 pontos por cm. Branco 1,40m de largura.	150 METROS PACOTES
5	TINTA PARA TECIDO 250 ML.	300 UNIDADES
6	TINTA PARA TECIDO 37 ML.	500 UNIDADES

Atenciosamente,

Giane Rodrigues da Costa Kondo  
Secretária Municipal de Assistência Social

Recebido por:	Data
<i>Edamir</i>	09/08/18

## Relatório de Cotação: Cotação Rápida 233

Pesquisa concluída no dia 24/04/2018 09:41:27 (IP: 177.220.160.106)

ITEM	PREÇOS	VALOR UNIT. (COMPRASNET)	QUANTIDADE	TOTAL										
1) TOMADA	1	R\$12,50	1 Unidade	R\$12,50										
<table border="1"> <thead> <tr> <th>Preço ComprasNet</th> <th>Órgão Público</th> <th>Identificação</th> <th>Data Licitação</th> <th>Preço</th> </tr> </thead> <tbody> <tr> <td>1</td> <td>COMANDO DO EXERCITO/22 BATALHÃO DE INFANTARIA</td> <td>Dispensa de Licitação Nº 2/2018 UASG: 160547</td> <td>01/02/2018</td> <td>R\$12,50</td> </tr> </tbody> </table>					Preço ComprasNet	Órgão Público	Identificação	Data Licitação	Preço	1	COMANDO DO EXERCITO/22 BATALHÃO DE INFANTARIA	Dispensa de Licitação Nº 2/2018 UASG: 160547	01/02/2018	R\$12,50
Preço ComprasNet	Órgão Público	Identificação	Data Licitação	Preço										
1	COMANDO DO EXERCITO/22 BATALHÃO DE INFANTARIA	Dispensa de Licitação Nº 2/2018 UASG: 160547	01/02/2018	R\$12,50										
<b>Medida dos Preços: Itaulos - R\$ 2,5/L</b>														
<b>Valor Global:</b>				<b>R\$12,50</b>										

## Detalhamento dos Itens

## Item 1: TOMADA

R\$12,50

## Quantidade Descrição

1 Unidade

Observação

TOMADA EXTERNA TRIPLA EM BARRA PARA EXTENSÃO 2P+T 250V 10A, MODELO DE REFERÊNCIA, SIMILAR OU SUPERIOR, TPA-3 PT FABRICANTE ELETRO SALVADOR, GARANTIA MÍNIMA DE 90 DIAS.

## Preço (ComprasNet) 1: Mediana das Propostas Finais

R\$12,50

Órgão: COMANDO DO EXERCITO

22 BATALHÃO DE INFANTARIA

Data: 01/02/2018 00:00

Objeto: Atender despesas com Material de Expediente para o NPOR do 22Batalhão de Infantaria.

Modalidade: Dispensa de Licitação

SRP: NÃO

Descrição: ADAPTADOR - ADAPTADOR, TIPO PINO REDONDO, QUANTIDADE PINOS 3 UN, TENSÃO NOMINAL 250 V, TIPO 3 SAIDAS PARA PLUG COM 3 PINO, CONEXÃO TIPO T, MODELO BENJAMIM, CORRENTE NOMINAL 10 A, APLICAÇÃO MULTIPLICADOR DE TOMADAS

Identificação: Dispensa de Licitação Nº 2/2018 /

UASG: 160547

Lote/Item: 10/1

CatMat: 440987 -

Ata: Link Ata

Fonte: www.comprasgovernamentais.gov.br

Quantidade: 2

Unidade: UNIDADE

UF: TO

CNPJ

RAZÃO SOCIAL DO FORNECEDOR

VALOR DA PROPOSTA FINAL

08.317.826/0001-90 BEZERRA E LOPES LTDA - EPP

\* VENCEDOR \*

R\$12,50

# Relatório de Cotação: Cotação Rápida 235

Pesquisa concluída no dia 24/04/2018 10:04:32 (IP: 177.220.160.106)

ITEM	PREÇOS	VALOR UNIT. (COMPRASNET)	QUANTIDADE	TOTAL
1) ADAPTADOR DE ANTENA	5	R\$12,83	1 Unidade	R\$12,83
<b>Preço ComprasNet</b> Órgão Público				
1	MINISTÉRIO DA DEFESA   Comando de Aeronáutica   Grupamento de Apoio dos Afonso		<b>Identificação</b> NºPregão:812017 UASG:120623	<b>Data Licitação</b> 01/12/2017
				<b>Preço</b> R\$12,83
Média dos Preços Obtidos: R\$12,83				
<b>Valor Global:</b>				<b>R\$12,83</b>

## Detalhamento dos Itens

Item 1 - ADAPTADOR DE ANTENA

R\$12,83

Quantidade	Descrição	Observação
1 Unidade	ADAPTADOR de tomada 3 pinos novo padrão	

### Preço (ComprasNet) 1: Médiana das Propostas Finais

R\$12,83

Órgão: MINISTÉRIO DA DEFESA  
Comando de Aeronáutica  
Grupamento de Apoio dos Afonso

Objeto: Materiais de Consumo de Tecnologia da Informação.

Descrição: ADAPTADOR DE ANTENA - ADAPTADOR de tomada 3 pinos novo padrão

CatMat: 58769 - ADAPTADOR DE ANTENA , ADAPTADOR DE ANTENA NOME

Data: 01/12/2017 11:05

Modalidade: Pregão Eletrônico

SRP: SIM

Identificação: NºPregão:812017 / UASG:120623

Lote/Item: /1/1

Ata: [LinkAta](#)

Adjudicação: 18/12/2017 15:25

Homologação: 19/12/2017 08:13

Fonte: [www.comprasgovernamentais.gov.br](http://www.comprasgovernamentais.gov.br)

Quantidade: 30

Unidade: UNIDADE

UF: RJ

CNPJ RAZÃO SOCIAL DO FORNECEDOR

VALOR DA PROPOSTA FINAL

04.123.870/0001-09 ALPHA POINT INFORMATICA LTDA - ME

R\$12,73

\* VENCEDOR \*

# Relatório de Cotação: Cotação Rápida 234

Pesquisa concluída no dia 24/04/2018 09:54:15 (IP: 177.220.160.106)

ITEM	PREÇOS	VALOR UNIT. (COMPRASNET)	QUANTIDADE	TOTAL
1) MODEM EXTERNO	10	R\$60,25	1 Unidade	R\$60,25

Preço  
ComprasNet

Órgão Público

GOVERNO DO ESTADO DE RONDONIA | PREFEITURA MUNICIPAL DE BURITIS

Identificação  
NºPregão:1362017  
UASG:452286

Data  
Licitação  
30/10/2017

Preço  
R\$60,25

Média dos Preços Obtidos: R\$60,25

Valor Global: R\$60,25

## Detalhamento dos Itens

Item 1 - MODEM EXTERNO

R\$60,25

Quantidade

Observação

1 Unidade

ADAPTADOR WIRELESS 150 USB Adaptador Usb Wifi Compatível com IEEE 802.11n ( Draft 2.0), IEEE 802.11g, IEEE 802.11b - Frequência: 2.4Ghz ISM Band ( Industrial Scientific Medical ) - Velocidade de até 150 mbps - Canal 1-14 canais ( seleção de domínio universal ) - Segurança de Dador criptografia WEP 16/128bit - Suporta 64/128bit WEP, bem como criptografia WPA/WPA2 e WPA-PSK/WPA1-PSK - Suporta Windows 2000, XP , Vista, Win7, Linux sistema operacional - Interface do host: alta velocidade USB2.011 - Antena de ganho de 2dBi

Preço (ComprasNet) 1: Mediana das Propostas Finais

R\$60,25

Órgão: GOVERNO DO ESTADO DE RONDONIA  
PREFEITURA MUNICIPAL DE BURITIS

Data: 30/10/2017 09:00  
Modalidade: Pregão Eletrônico  
SRP: NÃO

Objeto: Aquisição de Material de Consumo (Materiais de Informática - internet).  
Descrição: MODEM EXTERNO - ADAPTADOR WIRELESS 150 USB Adaptador Usb Wifi Compatível com IEEE 802.11n ( Draft 2.0), IEEE 802.11g, IEEE 802.11b - Frequência: 2.4Ghz ISM Band ( Industrial Scientific Medical ) - Velocidade de até 150 mbps - Canal 1-14 canais ( seleção de domínio universal ) - Segurança de Dador criptografia WEP 16/128bit - Suporta 64/128bit WEP, bem como criptografia WPA/WPA2 e WPA-PSK/WPA1-PSK - Suporta Windows 2000, XP , Vista, Win7, Linux sistema operacional - Interface do host: alta velocidade USB2.011 - Antena de ganho de 2dBi

Identificação: NºPregão:1362017 / UASG:452286  
Lote/Item: /4

Ata: [Link Ata](#)  
Adjudicação: 01/11/2017 10:32  
Homologação: 08/11/2017 12:35

Fonte: [www.comprasgovernamentais.gov.br](http://www.comprasgovernamentais.gov.br)

Quantidade: 20

Unidade: UNIDADE

UF: RO

CNPJ

RAZÃO SOCIAL DO FORNECEDOR

VALOR DA PROPOSTA FINAL

27.274.178/0001-87

TJ COMERCIO DE PRODUTOS EIRELI - ME

R\$42,49

\*VENCEDOR \*

## VALOR DA PROPOSTA FINAL

## RAZÃO SOCIAL DO FORNECEDOR

CNPJ

Marca: MULTILASER

Fabricante: MULTILASER

Modelo: RE057  
 Descrição: ADAPTADOR WIRELESS 150 USB Adaptador Usb Wifi Compatível com IEEE 802.11n ( Draft 2.0), IEEE 802.11g, IEEE 802.11b - Frequência: 2.4GHz I SM Band ( Industrial Scientific Medical ) - Velocidade de até 150 mbps - Canal 1-14 canais ( seleção de domínio universal ) - Segurança de Dador criptografia WEP 16/128bit - Suporta 64/128bit WEP, bem como criptografia WPA/WPA2 e WPA-PSK/WPA1-PSK - Suporta Windows 2000, XP , Vista, Win7, Linux sistema operacional - Interface do host: alta velocidade USB2,011 - Antena de ganho de 2dbi

Estado: **Cidade:** Maringá **Endereço:** AV PARANA, 470 **Telefone:** (44) 3026-1011 **Email:** valquiria@greendata.com.br

10.497.302/0001-70 W. M. COMERCIO DE ALIMENTOS LTDA - ME

R\$883,32

Marca: TP LINK

Fabricante: TP LINK

Modelo: TP LINK

Descrição: ADAPTADOR WIRELESS 150 USB Adaptador Usb Wifi Compatível com IEEE 802.11n ( Draft 2.0), IEEE 802.11g, IEEE 802.11b - Frequência: 2.4GHz I SM Band ( Industrial Scientific Medical ) - Velocidade de até 150 mbps - Canal 1-14 canais ( seleção de domínio universal ) - Segurança de Dador criptografia WEP 16/128bit - Suporta 64/128bit WEP, bem como criptografia WPA/WPA2 e WPA-PSK/WPA1-PSK - Suporta Windows 2000, XP , Vista, Win7, Linux sistema operacional - Interface do host: alta velocidade USB2,011 - Antena de ganho de 2dbi

Endereço:

84.629.500/0001-87 MAXIMA INFORMATICA LTDA - ME

R\$192,45

Marca: D-LINK

Fabricante: D-LINK

Modelo: DWA-171

Descrição: Adaptador Wireless USB DWA-171 Preto D-LINK - Cód.: 55673

Estado: **Cidade:** Ji-Paraná **Endereço:** AV MARECHAL RONDON, 1101 **Telefone:** (69) 03422-2466

15.724.019/0001-58 QUALITY ATACADO LTDA - ME

R\$900,00

Marca: WIFI

Fabricante: WIFI

Modelo: WIFI

Descrição: ADAPTADOR WIRELESS 150 USB Adaptador Usb Wifi Compatível com IEEE 802.11n ( Draft 2.0), IEEE 802.11g, IEEE 802.11b - Frequência: 2.4GHz I SM Band ( Industrial Scientific Medical ) - Velocidade de até 150 mbps - Canal 1-14 canais ( seleção de domínio universal ) - Segurança de Dador criptografia WEP 16/128bit - Suporta 64/128bit WEP, bem como criptografia WPA/WPA2 e WPA-PSK/WPA1-PSK - Suporta Windows 2000, XP , Vista, Win7, Linux sistema operacional - Interface do host: alta velocidade USB2,011 - Antena de ganho de 2dbi

Estado: **Cidade:** Belo Horizonte **Endereço:** R ALUIRIO ELIAS FERREIRA, 48 **Nome de Contato:** Rogério Ramos Alves **Telefone:** (31) 3327-0779 **Email:** qualityatacado@gmail.com

18.782.546/0001-07 PROFOXNETWORKS SOLUCOES EIRELI - EPP

R\$500,00

Marca: Ralink

Fabricante: Ralink

Modelo: Ralink RT5370

Descrição: Chipset Ralink RT5370 - Compatível com IEEE 802.11n (Draft 2.0), IEEE 802.11g, IEEE 802.11b - Frequência: 2.4GHz ISM Band (Industrial Scientific Medical) - Velocidade de até 500mbps - Canal 1-14 canais (seleção de domínio universal) - Segurança de Dados criptografia WEP 16/128bit - Suporta 64/128 bit WEP, bem como criptografia WPA/WPA2 e WPA-PSK/WPA1-PSK - Suporta Windows 2000, XP, Vista, Win7, MAC, Linux sistema operacional - Interface do host: alta velocidade USB2,011 - Antena de ganho de 6 dbi - Facil instalação acompanha um CD Características - Ideal para navegação na internet e jogos online - Fornece dois modos de trabalho: Infraestrutura e Ad-Hoc - Tecnologia CCA melhora a estabilidade de seu sinal automaticamente, evitando conflitos de canal - Duick Secure Setup - Criptografia de segurança sem fio fácil, em um click de botão QSS - Suporta a tecnologia móvel sem fio de alta eficiência - Perfeitamente compatível com dispositivos 802,11b/g/n Itens Inclusos - 01 Adaptador USB Wireless - 01 Antena 6dbi 1 CD

Endereço:

[ALGODÃO](#)
[CURATIVO](#)
[ESPARADRAPO](#)
[COTONETE](#)
[LENÇO UMEDECIDO](#)
[HOME](#) → [ALGODÃO BOLA BELLACOTTON 95G](#)

## Algodão Bola Bellacotton 95g

[Seja o primeiro a avaliar este produto](#)
[Email](#)

SKU#: B471

Em estoque

Descrição

Embalagem econômica em tamanho família e com bolas de algodão produzidas com 100% de algodão natural, macias e absorventes. Ideais para a higiene da pele do seu bebê e para absorver e remover a maquiagem do seu rosto com mais facilidade e perfeição.

*Quer mais precisão na hora de aplicar sua maquiagem? Leve também a Haste Flex Aplicador de Maquiagem Bellacotton 30un.*

**R\$6,76**

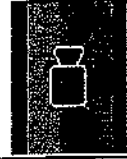
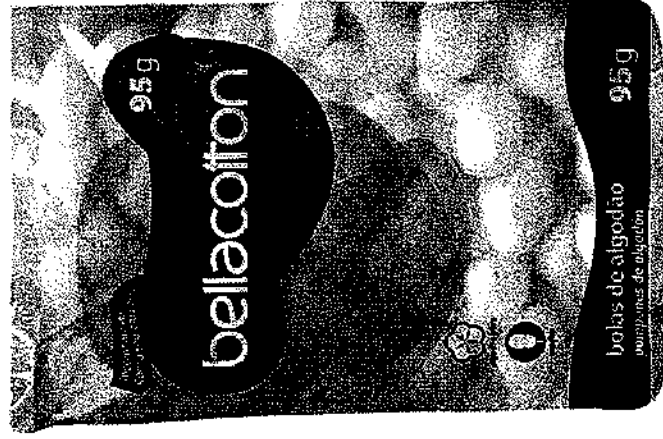
**ADICIONAR AO CARRINHO**

[Comentários](#)

Somente usuários registrados podem escrever comentários. Por favor, use seu login ou faça seu cadastro

<https://www.bellacotton.com.br/algod-o-bola-bellacotton-95g.html>



Home () ▶ Tecnologia (tecnologia) ▶ Ferramentas (tecnologia/ferramentas.html) ▶ Whois

## Whois

CONSULTAR

Para resultados com informações de contato clique aqui. ()

Copyright © NIC.br

A utilização dos dados abaixo é permitida somente conforme descrito no Termo de Uso em <https://registro.br/termo> (https://registro.br/termo), sendo proibida a sua distribuição, comercialização ou reprodução, em particular para fins publicitários ou propósitos similares.

2018-04-24 11:34:15 (BRT -03:00)

### Modo Clássico ()

domínio:	bellacotton.com.br
titular:	Flexicotton Ind Com de Hastes Flexíveis
documento:	02.003.095/0001-22
responsável:	Jacinto Silveira
país:	BR
c-titular:	JASFL6
c-admin:	JASFL6
c-técnico:	FRI9
c-cobrança:	JASFL6
servidor DNS:	ns.floripa.com.br
status DNS:	23/04/2018 AA
último AA:	23/04/2018
servidor DNS:	ns2.floripa.com.br
status DNS:	23/04/2018 AA
último AA:	23/04/2018
criado:	05/01/2007 #3291007
alterado:	23/08/2016
expiração:	05/01/2026
status:	Publicado
Contato (ID):	JASFL6
nome:	Jacinto Silveira Florzino
e-mail:	jacinto@flexicotton.com.br
país:	BR
criado:	03/08/2016
alterado:	02/04/2018
Contato (ID):	FRI9
nome:	Frank Iha
e-mail:	frank@ihas.com.br
país:	BR
criado:	14/05/2001
alterado:	25/10/2010

Problemas de segurança e spam também devem ser reportados ao cert.br, <http://cert.br> (http://cert.br), respectivamente para [cert@cert.br](mailto:cert@cert.br) (mailto:cert@cert.br) e [abuse@cert.br](mailto:abuse@cert.br) (mailto:mail-abuse@cert.br).

whois.registro.br (<https://whois.registro.br>) aceita somente consultas diretas. Tipos de consultas são: domínio (.br), titular (entidade), ticket, provedor, contato (ID), bloco CIDR, IP e ASN.



(0)

/loja/carrini  
loja=159791

Busque o produto que deseja

Q

Você está em: > Página Inicial (/) > Higiene (<https://www.valerycosmeticos.com.br/produtos-de-higiene>) > Algodão de Bolinhas Brancas 95g - Cotton Line

CÓDIGO:  
6448

## ALGODÃO DE BOLINHAS BRANCAS 95G - COTTON LINE

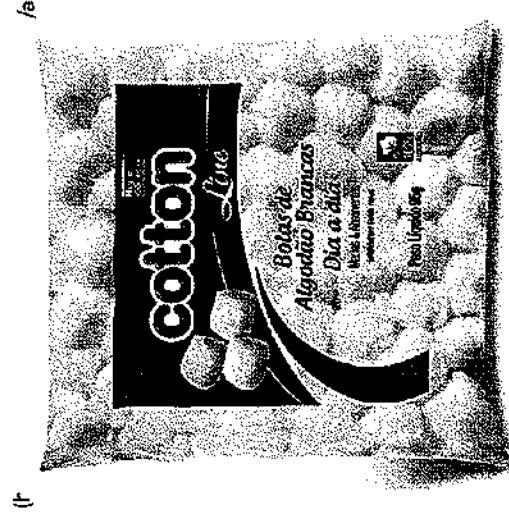

★★★★★ ( 1 Avaliação )

O Algodão de Bolinhas Brancas 95g - Cotton Line pode ser usado nas crianças e até em bebês, também é útil na limpeza facial, aplicação de maquiagem, aplicação de cremes e limpeza de pele. Ele é fabricado com 100% de algodão!

	Valery Cosméticos <b>LOJA CONFIÁVEL</b>	<b>4,8/5</b> ★★★★★	Loja avaliada por <b>4096</b> clientes
O Selo Loja Confiável Yourviews garante a opinião de clientes que realizaram suas compras nesta loja.		Clique aqui e veja as opiniões.	

<https://www.lojaconfiavel.com/valerycosmeticos>

**R\$ (BRL) 7,59**

+		COMPRAR
-		

( Ver todas formas de pagamento ) (<https://www.valerycosmeticos.com.br/algodao-de-bolinhas-brancas-95g-cotton-line#formaPagto>)

Calcule o seu frete

CALCULAR

Home (/) ▶ Tecnologia (tecnologia) ▶ Ferramentas (tecnologia/ferramentas.html) ▶ Whois

## Whois



Para resultados com informações de contato clique aqui. ()

Copyright © NIC.br

A utilização dos dados abaixo é permitida somente conforme descrito no Termo de Uso em <https://registro.br/termo>, sendo proibida a sua distribuição, comercialização ou reprodução, em particular para fins publicitários ou propósitos similares.

2018-04-24 11:35:39 (BRT -03:00)

Modo Clássico ()

domínio: valerycosmeticos.com.br  
 titular: VALERY COMERCIO VAREJISTA DE COSMETICOS LTDA ME  
 documento: 08.385.480/0001-68  
 responsável: Valéria Lourenço Borba  
 país: BR  
 c-titular: VALB08  
 c-admin: VALB08  
 c-técnico: VALB08  
 c-cobrança: VALB08  
 servidor DNS: ns1.ecomt2.com.br  
 status DNS: 21/04/2018 AA  
 último AA: 21/04/2018  
 servidor DNS: ns2.ecomt2.com.br  
 status DNS: 21/04/2018 AA  
 último AA: 21/04/2018  
 servidor DNS: ns3.ecomt2.com.br  
 status DNS: 21/04/2018 AA  
 último AA: 21/04/2018  
 criado: 10/06/2009 #5648503  
 alterado: 12/05/2016  
 expiração: 10/06/2021  
 status: Publicado

Contato (ID): VALB08  
 nome: Valeria Lourenço Borba  
 e-mail: vendas@valerycosmeticos.com.br  
 país: BR  
 criado: 03/06/2009  
 alterado: 06/12/2012

Problemas de segurança e spam também devem ser reportados ao cert.br, <http://cert.br> (<http://cert.br/>), respectivamente para [cert@cert.br](mailto:cert@cert.br) e [abuse@cert.br](mailto:abuse@cert.br) ([mail@mail-abuse@cert.br](mailto:mail@mail-abuse@cert.br)).

[whois.registro.br](https://whois.registro.br) (<https://whois.registro.br>) aceita somente consultas diretas. Tipos de consultas são: domínio (.br), titular (entidade), ticket, provedor, contato (ID), bloco CIDR, IP e ASN.



O que você está procurando?

FAZER LOGIN

Novo na Onofre?

[Cadastre-se](#)

### Algodão em Bola York 95g YORK EM ESTOQUE



QUANTIDADE

- 1 +

CÓD: 635572

Algodão em Bola York 95g

**R\$ 5,79**

Home () > Tecnologia (tecnologia) > Ferramentas (tecnologia/ferramentas.html) > Whois

## Whois



Para resultados com informações de contato clique aqui. ()

Copyright © NIC.br

A utilização dos dados abaixo é permitida somente conforme descrito no Termo de Uso em <https://registro.br/termo> (https://registro.br/termo), sendo proibida a sua distribuição, comercialização ou reprodução, em particular para fins publicitários ou propósitos similares.  
2018-04-24 11:51:11 (BRT -03:00)

Modo Clássico ()

domínio:	onofre.com.br
titular:	DRGARIA ONOFRE LTDA.
documento:	61.549.259/0001-80
responsável:	Igor Gomes da Silva
país:	BR
c-titular:	DRONO
c-admin:	DRONO
c-técnico:	DRONO
c-cobrança:	DRONO
servidor DNS:	a1-84.akam.net
status DNS:	21/04/2018 AA
último AA:	21/04/2018
servidor DNS:	a7-64.akam.net
status DNS:	21/04/2018 AA
último AA:	21/04/2018
servidor DNS:	a14-65.akam.net
status DNS:	21/04/2018 AA
último AA:	21/04/2018
servidor DNS:	a13-65.akam.net
status DNS:	21/04/2018 AA
último AA:	21/04/2018
servidor DNS:	a18-67.akam.net
status DNS:	21/04/2018 AA
último AA:	21/04/2018
servidor DNS:	a8-65.akam.net
status DNS:	21/04/2018 AA
último AA:	21/04/2018
criado:	23/09/1999 #202436
alterado:	24/04/2017
expiração:	23/09/2019
status:	Publicado
Contato (ID):	DRONO
nome:	Drogaria Onofre
e-mail:	ecommerce@onofre.com.br
país:	BR
criado:	26/08/2014
alterado:	03/01/2018

Problemas de segurança e spam também devem ser reportados ao cert.br, <http://cert.br> (<http://cert.br>), respectivamente para [cert@cert.br](mailto:cert@cert.br) (<mailto:cert@cert.br>) e [abuse@cert.br](mailto:abuse@cert.br) (<mailto:abuse@cert.br>).  
whois.registro.br (<https://whois.registro.br>) aceita somente consultas diretas. Tipos de consultas são: domínio (.br), titular (entidade), ticket, provedor, contato (ID), bloco CIDR, IP e ASN.

# Relatório de Cotação: Cotação Rápida 238

Pesquisa concluída no dia 24/04/2018 16:45:51 (IP: 177.220.160.106)

ITEM	PREÇOS	VALOR UNIT. (COMPRASNET)	QUANTIDADE	TOTAL
1) DESCANSO PÉS	5	R\$100,00	1 Unidade	R\$100,00
<b>Preço ComprasNet</b>				
1				
Órgão Público				
TRIBUNAL REGIONAL FEDERAL DA 5ª REGIÃO   Justiça Federal - Seção Judiciária de Sergipe				
Identificação				
NºPregão:112017 06/11/2017 Preço				
UASG:90011				
Valor Global: R\$100,00				

Monto dos Preços Globais: R\$ 100,00

## Detalhamento dos Itens

Quantidade	Descrição	Observação
1 Unidade	DESCANSO PÉS, NOME DESCANSO PARA PES	

### Preço (ComprasNet) 1: Mediana das Propostas Finais

Órgão: TRIBUNAL REGIONAL FEDERAL DA 5ª REGIÃO  
Justiça Federal - Seção Judiciária de Sergipe  
Objeto: Aquisição de materiais permanentes e de consumo, para utilização dos servidores e magistrados desta Seccional, durante a execução das tarefas diárias.  
Descrição: DESCANSO PÉS- DESCANSO PÉS, NOME DESCANSO PARA PES  
CatMat: 132039 - DESCANSO PÉS , DESCANSO PARA PES NOME

Data: 06/11/2017 10:01  
Modalidade: Pregão Eletrônico  
SRP: SIM  
Identificação: NºPregão:112017 / UASG:90011  
Lote/Item: /37  
Ate: LinkATA  
Adjudicação: 13/03/2018 10:49  
Homologação: 20/03/2018 10:45  
Fonte: www.comprasgovernamentais.gov.br  
Quantidade: 20  
Unidade: unidade  
UF: SE

CNPJ RAZÃO SOCIAL DO FORNECEDOR VALOR DA PROPOSTA FINAL  
06.324.611/0001-71 JULIERME F. DA ROSA - ME R\$59,65  
\*VENCEDOR\*



Meu Carrinho  
Itens: 0  
R\$ 0,00



- Todas as Lojas
- Papelaria
- Escritório
- Informática
- Artesanato
- Festas
- Descartáveis
- Atacado

costaatacado Escritório Organização Arquivo Morto

### Arquivo Morto Papelão - 25 Unidades - 1021528

( Avalie agora! )

Outros produtos: [Golden](#)

5% OFF

Código do produto: 1021528

DE: R\$ 36,76

POR: **R\$ 34,91**

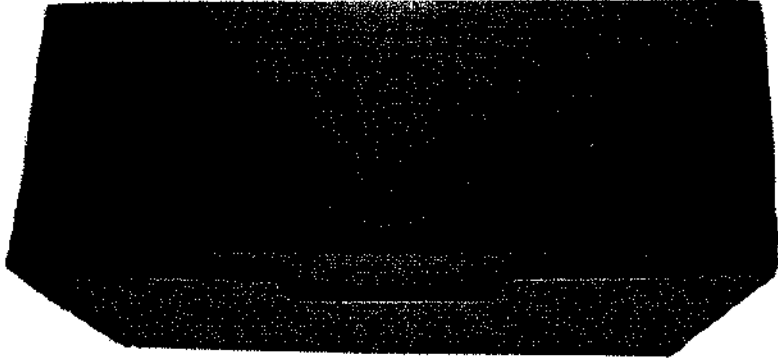

Passa o mouse para ver a imagem ampliada



# Whois

CONSULTAR

Para resultados com informações de contato clique aqui. ()

Copyright © NIC.br

A utilização dos dados abaixo é permitida somente conforme descrito no Termo de Uso em <https://registro.br/termo> (https://registro.br/termo), sendo proibida a sua distribuição, comercialização ou reprodução, em particular para fins publicitários ou propósitos similares.

2018-04-27 09:47:33 (BRT -03:00)

Modo Clássico ()

domínio:	costaatacado.com.br
titular:	M. L. R. Ruocco -ME
documento:	64.491.459/0001-18
responsável:	Ricardo Augusto Costa
país:	BR
c-titular:	LCREP
c-admin:	LCREP
c-técnico:	ABN148
c-cobrança:	LCREP
servidor DNS:	ns1.ngcluster.com.br
status DNS:	25/04/2018 AA
último AA:	25/04/2018
servidor DNS:	ns2.ngcluster.com.br
status DNS:	25/04/2018 AA
último AA:	25/04/2018
criado:	26/10/2006 #3162543
alterado:	27/10/2016
expiração:	26/10/2018
status:	Publicado
Contato (ID):	LCREP
nome:	Luciana Cristina Ruocco EPP
e-mail:	costaatacado@costaatacado.com.br
país:	BR
criado:	25/10/2006
alterado:	09/03/2015
Contato (ID):	ABN148
nome:	Armando Barsotini Neto
e-mail:	sla@dataalink.com.br
país:	BR
criado:	13/01/2004
alterado:	10/01/2018

Problemas de segurança e spam também devem ser reportados ao cert.br, <https://cert.br> (http://cert.br/), respectivamente para [cert@cert.br](mailto:cert@cert.br) (mailto:cert@cert.br) e [abuse@cert.br](mailto:abuse@cert.br) (mailto:abuse@cert.br).

whois.registro.br (<https://whois.registro.br>) aceita somente consultas diretas. Tipos de consultas são: domínio (.br), titular (entidade), fíquel, provedor, contato (ID), bloco CIDR, IP e ASN.



Bom dia, faça o seu login ou clique aqui para se cadastrar.



015

Q BUSCAR

Agendas Brinquedos Educativos Cadernos & Refil Fichário Calculadoras & Eletrônicos Cintas de Luxo Cartuchos & Toners Descartáveis  
Desenho & Plumbão Ecológicos Envelopes & Etiquetas Escrita Fitas Adesivas Higiene & Limpeza Informática Livros Material Escolar  
Material p/ Escritório Mercadoria Mochilas Papéis Pastas Presentes Promocões

Material p/ Escritório Arquivo Morto



Arquivo Morto Ofício Papelão São Carlos Pacote c/ 25 unidades somente entrega SP Capital)

Agendas

Brinquedos Educativos

Cadernos & Refil Fichário

Calculadoras & Eletrônicos

Cintas de Luxo

Cartuchos & Toners

Descartáveis

Desenho & Pintura

Ecológicos

Envelopes & Etiquetas

Escrita

Fitas Adesivas

Higiene & Limpeza

Informática

Livros

Material Escolar

Material p/ Escritório

Accessórios para Escritório

Alfinetes/Percevejos/Magnéticos

Almofadas de Carimbo

Apontadores / Limpadores

Apontador

Apontador Especial

Arquivo Morto

Arquivo Pasta Suspensa

Barbante / Filtro

Bloco Adesivo / Post it

Bloco Fichário Executivo

Bloco Rascunho e Anotação

Bobina Calc/Térmica/PDV

Bobina Fax

Borracha

Caixa de Correspondência

Capa Encadernação/Espiral

Carbono

Carimbo Datorador e Numerador

Cartão de Visita

Cavalete e Bloco Flip Chart

Cesto de Lixo

Clips

Colas

Colchete

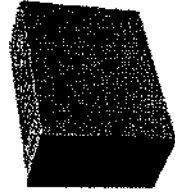

Este produto somente é vendido para Cidade de São Paulo

R\$ 39,90

ou R\$ 39,50 à vista com 1% desconto

COMPRAR



Calculadora Presta

ENCONTRE ESTE PRODUTO



ENCONTRE ESTE PRODUTO (Veja as formas e condições de pagamento)



Itau

R\$ 39,50 à vista com 1% de desconto

Mais informações sobre este produto  
Clique para arquivar documentos  
Pacote com 25 unidades.



Dúvidas sobre este produto? Consulte-nos!

Home (/) > Tecnologia (tecnologia) > Ferramentas (tecnologia/ferramentas.html) > Whois

## Whois

suprioeste.com.br

CONSULTAR

Para resultados com informações de contato clique aqui. ()

Copyright © NIC.br

A utilização dos dados abaixo é permitida somente conforme descrito no Termo de Uso em <https://registro.br/termo> (<https://registro.br/termo>), sendo proibida a sua distribuição, comercialização ou reprodução, em particular para fins publicitários ou propósitos similares.

2018-04-27 08:52:50 (BRT -03:00)

### Modo Clássico ()

domínio: suprioeste.com.br  
 titular: suprioeste papelaria e informatica eirele epp  
 documento: 03.493.980/0001-08  
 responsável: marcio antunes onofre  
 país: BR  
 c-titular: MAA0N4  
 c-admin: MAA0N4  
 c-técnico: MAA0N4  
 c-cobrança: MAA0N4  
 servidor DNS: ns1.iiset.com.br  
 status DNS: 27/04/2018 AA  
 último AA: 27/04/2018  
 servidor DNS: ns2.iiset.com.br  
 status DNS: 27/04/2018 AA  
 último AA: 27/04/2018  
 criado: 01/06/2007 #3630073  
 alterado: 15/05/2017  
 expiração: 01/06/2020  
 status: Publicado

Contato (ID): MAA0N4  
 nome: marcio antunes onofre  
 e-mail: suprioestecompras@yahoo.com.br  
 país: BR  
 criado: 12/07/2011  
 alterado: 31/07/2017

Problemas de segurança e spam também devem ser reportados ao cert.br: <http://cert.br> (<https://cert.br/>), respectivamente para [cert@cert.br](mailto:cert@cert.br) (<mailto:cert@cert.br>) e [abuse@cert.br](mailto:abuse@cert.br) (<mailto:mail-abuse@cert.br>).

[whois.registro.br](https://registro.br) (<https://whois.registro.br>) aceita somente consultas diretas. Tipos de consultas são: domínio (.br), titular (entidade), ticket, provedor, contato (ID), bloco CIDR, IP e ASN.

(<http://www.cgi.br/>) (<http://www.nic.br/>)

(<https://registro.br/>) (<http://www.cet.br/>) (<https://www.cet.br/>) (<http://www.ix.br/>) (<http://www.w3c.br/>)



OU VISITANTE. ENTRE OU CADASTRE-SE



O que deseja encontrar?

Q

PÁGINA INICIAL

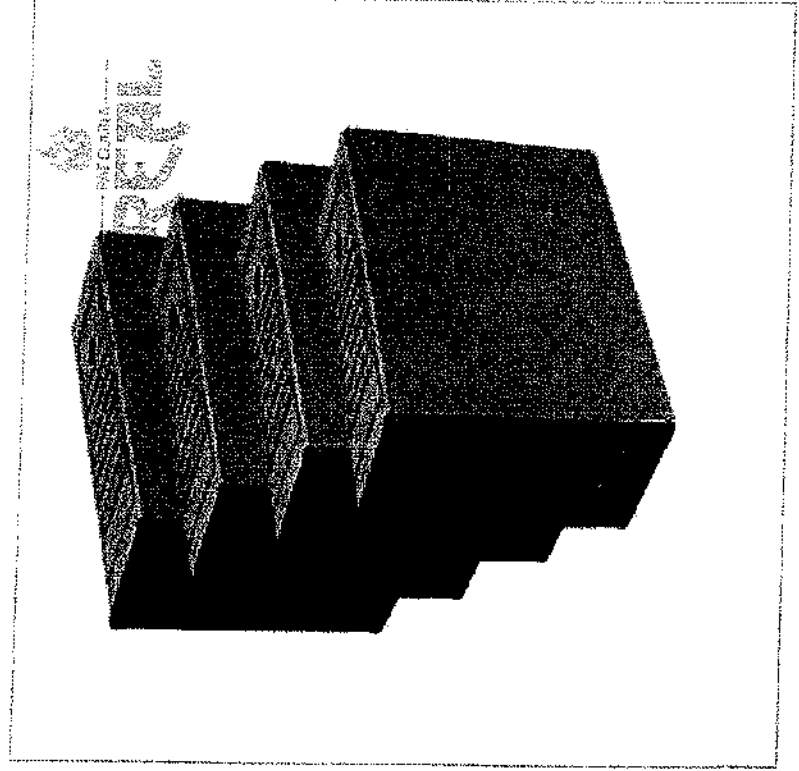

Por: **R\$52,50**  
à vista no boleto  
**R\$49,87**

1 **COMPRAR**

ADICIONAR À LISTA DE DESEJOS

ATENDIMENTO  
**11 5543-2088**

SIMULADOR DE FRETE

# CAIXA ARQUIVO MORTO OFÍCIO PAPELÃO COM 25 CAIXAS

CÓD.: 104462

☆☆☆☆☆

Seja o primeiro a avaliar este produto

**Caixa Arquivo Morto Ofício Papelão**

1x de **R\$52,50**

sem juros

## DESCRIÇÃO

- Caixa para Arquivo Morto
- Tamanho Ofício
- Contém 25 caixas

Atendimento Online

Home (!) > Tecnologia (tecnologia) > Ferramentas (tecnologia/ferramentas.html) > Whois

## Whois

papelariareal.com.br

CONSULTAR

Para resultados com informações de contato clique aqui. ()

Copyright © NIC.br

A utilização dos dados abaixo é permitida somente conforme descrito no Termo de Uso em <https://registro.br/termo> (https://registro.br/termo), sendo proibida a sua distribuição, comercialização ou reprodução, em particular para fins publicitários ou propósitos similares.

2018-04-27 10:08:58 (BRT -03:00)

Modo Clássico ()

domínio: papelariareal.com.br  
 titular: PAPELARIA REAL LTDA.  
 documento: 43.485.044/0001-61  
 responsável: George Sala Malavilla  
 país: BR  
 c-titular: ECB130  
 c-admin: ECB130  
 c-técnico: ECB130  
 c-cobrança: ECB130  
 servidor DNS: arnold.ns.cloudflare.com  
 status DNS: 25/04/2018 AA  
 último AA: 25/04/2018  
 servidor DNS: nora.ns.cloudflare.com  
 status DNS: 25/04/2018 AA  
 último AA: 25/04/2018  
 criado: 15/01/1999 #137028  
 alterado: 30/08/2016  
 expiração: 15/01/2019  
 status: Publicado

Contato (ID): ECB130  
 nome: Elaine Cristina Silva Barrotti  
 e-mail: real@papelariareal.com.br  
 país: BR  
 criado: 31/01/2005  
 alterado: 16/08/2017

Problemas de segurança e spam também devem ser reportados ao cert.br, <http://cert.br> (<http://cert.br>), respectivamente para [cert@cert.br](mailto:cert@cert.br) (<mailto:cert@cert.br>) e [abuse@cert.br](mailto:abuse@cert.br) (<mailto:abuse@cert.br>).

whois.registro.br (<https://whois.registro.br>) aceita somente consultas diretas. Tipos de consultas são: domínio (.br), titular (entidade), ticket, provedor, contato (ID), bloco CIDR, IP e ASN.

(<http://www.cgi.br/>) (<http://www.nic.br/>)

(<https://registro.br/>) (<http://www.cnpj.br/>) (<http://www.cept.br/>) (<http://www.ix.br/>) (<http://www.w3c.br/>)



**Drogeria Minas-Brasil**  
vender barato é tradição

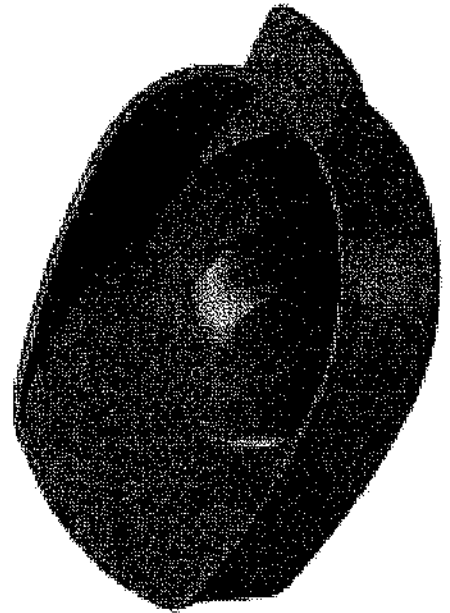

## Bacia Para Manicure Anatómica Santa Clara Ref: 836

BACIA PARA MANICURE PLÁSTICA EM FORMATO ANATÔMICO.

Cód. do produto: 50086

Outros produtos: [Santa Clara](#)

(0 de 5)

Disponibilidade: **Disponível**

De: R\$3,43

Por: **R\$2,74**

− 1 +



domínio: drogariaminasbrasil.com.br  
 titular: Guedes e Paixao Ltda  
 documento: 16.928.871/0001-00  
 responsável: Luciano Frederico Paixao Guedes  
 país: BR  
 c-titular: IRS135  
 c-admin: GUPLT3  
 c-técnico: ALLME15  
 c-cobrança: GUPLT3  
 servidor DNS: ns1144.dns.dyn.com  
 status DNS: 05/06/2018 AA  
 último AA: 05/06/2018  
 servidor DNS: ns2128.dns.dyn.com  
 status DNS: 05/06/2018 AA  
 último AA: 05/06/2018  
 servidor DNS: ns3131.dns.dyn.com  
 status DNS: 05/06/2018 AA  
 último AA: 05/06/2018  
 servidor DNS: ns4128.dns.dyn.com  
 status DNS: 05/06/2018 AA  
 último AA: 05/06/2018  
 criado: 15/02/2000 #262208  
 alterado: 31/08/2014  
 expiração: 15/02/2020  
 status: Publicado

Contato (ID): IRS135  
 nome: Ivann Ribeiro Sampaio  
 e-mail: luciano@drogariaminasbrasil.com.br  
 país: BR  
 criado: 24/04/2006  
 alterado: 29/12/2017

Contato (ID): ALLME15  
 nome: Alexandre L. Mesquita  
 e-mail: alexandremesquita@yahoo.com.br  
 país: BR  
 criado: 05/05/2009  
 alterado: 18/04/2013

Contato (ID): GUPLT3  
 nome: Guedes e Paixão Ltda  
 e-mail: abuse@drogariaminasbrasil.com.br  
 país: BR  
 criado: 24/03/2011  
 alterado: 01/08/2013

Problemas de segurança e spam também devem ser reportados ao cert.br, <http://cert.br/> (<http://cert.br/>), respectivamente para [cert@cert.br](mailto:cert@cert.br) (<mailto:cert@cert.br>) e [abuse@cert.br](mailto:abuse@cert.br) (<mailto:abuse@cert.br>).

whois.registro.br (<https://whois.registro.br/>) aceita somente consultas diretas. Tipos de consultas são: domínio (.br), titular (entidade), ticket, provedor, contato (ID), bloco CIDR, IP e ASIN.

[\(http://www.ogi.br/\)](http://www.ogi.br/) (<http://www.nic.br/>)  
[\(https://registro.br/\)](https://registro.br/) (<http://www.cert.br/>) (<http://www.ox.br/>) (<http://www.w3c.br/>)

--	--	--	--	--	--	--

» Notícias ([noticias.html](http://noticias.html)) » Trabalhe Conosco (<https://www.nic.br/vagas/>) » Quem somos (<http://nic.br/imprensa/>) » Imprensa (<http://nic.br/imprensa/>)



Valery  
Cosméticos

(0)

/loja/carrin  
loja=159791

Busque o produto que deseja

Q

Você está em: > Página Inicial (1)  
> Manicures Podólogos (<https://www.valerycosmeticos.com.br/acessorios-para-manicures-e-podologos>)  
> Bacia para Manicure Anatômica

CÓDIGO:  
1348

## BACIA PARA MANICURE ANATÔMICA

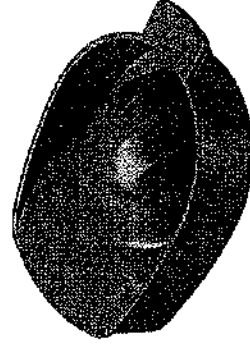

★★★★★ ( 4 Avaliações )

Bacia para manicure plástica anatômica para maior conforto da cliente ao fazer as unhas. Utilizada para colocar água quente, auxiliando no amolecimento das cutículas. Indicado o uso com protetor descartável para bacia de manicure disponível em nosso site.

SELECCIONE A COR:

- Branco (9635)  
 Branca (9636)  
 Cinza (9637)  
 Laranja (9240)  
 Lilás (9241)  
 Preto (9638)  
 Rosa (9244)  
 Verde Água (9243)  
 Verde Limão (9242)  
 Vermelho (9535)

**Yourviews** Valery Cosméticos **LOJA CONFIAVEL** 4.8/5 Loja avaliada por 4280 clientes

O Selo Loja Confiável Yourviews garante a opinião de clientes que realizaram suas compras nesta loja.

Clique aqui e veja as opiniões.

(<https://www.lojaconfiavel.com/valerycosmeticos>)

**R\$ (BRL) 3,23**

+  
-  
7

COMPRAR

( Ver todas formas de pagamento ) (<https://www.valerycosmeticos.com.br/bacia-para-manicure-anatomica#formaPagto>)

Calcule o seu frete

CALCULAR

<https://www.valerycosmeticos.com.br/bacia-para-manicure-anatomica>

Home (1) ▶ Tecnologia (tecnologia) ▶ Ferramentas (tecnologia/ferramentas.html) ▶ Whois

## Whois

valerycosmeticos.com.br

CONSULTAR

Para resultados com informações de contato clique aqui. ()

Copyright © NIC.br

A utilização dos dados abaixo é permitida somente conforme descrito no Termo de Uso em <https://registro.br/termo> (https://registro.br/termo), sendo proibida a sua distribuição, comercialização ou reprodução, em particular para fins publicitários ou propósitos similares.

018-06-07T11:05:11-03:00

Modo Clássico ()

domínio:	valerycosmeticos.com.br
titular:	VALERY COMERCIO VAREJISTA DE COSMETICOS LTDA ME
documento:	08.385.480/0001-68
responsável:	Valéria Lourenço Borba
país:	BR
c-titular:	VALB08
c-admin:	VALB08
c-técnico:	VALB08
c-cobrança:	VALB08
servidor DNS:	ns1.ecomt2.com.br
status DNS:	06/06/2018 AA
último AA:	06/06/2018
servidor DNS:	ns2.ecomt2.com.br
status DNS:	06/06/2018 AA
último AA:	06/06/2018
servidor DNS:	ns3.ecomt2.com.br
status DNS:	06/06/2018 AA
último AA:	06/06/2018
criado:	10/06/2009 #5648503
alterado:	12/05/2016
expiração:	10/06/2021
status:	Publicado
Contato (ID):	VALB08
nome:	Valeria Lourenço Borba
e-mail:	vendas@valerycosmeticos.com.br
país:	BR
criado:	03/06/2009
alterado:	06/12/2012

Problemas de segurança e spam também devem ser reportados ao [cert.br](mailto:cert.br), <http://cert.br> (<mailto:cert.br>), respectivamente para [cert.br](mailto:cert.br) (<mailto:cert.br>) e [abuse@cert.br](mailto:abuse@cert.br) (<mailto:abuse@cert.br>).  
 whois.registro.br (<https://whois.registro.br>) aceita somente consultas diretas. Tipos de consultas são: domínio (.br), titular (entidade), ticket, provedor, contato (ID), bloco CIDR, IP e ASN.



CASA DO CABELEIRO  
**DELLE**

Realçando sua beleza!

Sobre a Della e Delle

Nossas Lojas

Central de Atendimento

Novo Cadastro | Login | Meus Pedidos



Like 606

CABELOS | EQUIPAMENTOS | MANICURE | MAQUIAGEM | CORPO E BANHO | DEPILAÇÃO | ACESSÓRIOS | INFANTIL | HOMEM |

BUSCA RÁPIDA

Buscar

Total Carrinho R\$ 0,00 | 0 Itens

Fechar Compra

DELLE

#### CABELOS

AMPOLAS  
 SHAMPOO  
 CONDICIONADOR  
 KITS DE TRATAMENTO  
 MASCARAS DE TRATAMENTO  
 FINIZADORES  
 CREME PARA PENTEAR  
 DESCOLORANTE  
 TINTAS E TONALIZANTES  
 ALISAMENTOS E PERMANENTES

#### EQUIPAMENTOS

SECADORES  
 CHAPINHAS (PRANCHAS)  
 MAQUINA DE CORTE  
 ACABAMENTOS  
 MODELADOR DE CACHOS  
 PEDICURO  
 ESTERILIZADORES  
 TESOURAS  
 CAPAS DE CORTIÇ  
 ESCOVAS DE CABELO  
 PROFSSIONAL  
 ESCOVAS DE CABELO - USO DIÁRIO  
 TINTAS - PROFSSIONAL  
 PENTES - USO DIÁRIO  
 MALETAS - NECESSAIRE  
 PAINELAS - APARELHOS DE DEPILAÇÃO  
 ACESSÓRIOS

#### MANICURE

ESMALTES  
 CUTELARIA E ACESSÓRIOS  
 LIXAS DE UNHA  
 CREME MÃOS E PÉS  
 ALGODÃO  
 UNHAS FORTIÇAS  
 SECANTE DE ESMALTE  
 ACETONAS E REMOVEDORES  
 LUVAS E BOTAS HIGIENIZADAS  
 DESCARTAVEIS  
 ACESSÓRIOS

#### MAQUIAGEM

LIMPEZA FACIAL  
 FACE  
 OLHOS

### Detalhes do Produto

MANICURE->ACESSÓRIOS

[Retornar à Lista](#)

1052978

## BACIA TRANSLÚCIDA MODELO IMPORTADO PARA MANICURE 1721 - SANTA CLARA

por **2,70**

1

Comprar



Fabricante SANTA CLARA

FACEBOOK



Be the first of your friends to like this.

### Descrição Detalhada

CORES SORTIDAS

Home (/) ▶ Tecnologia (tecnologia) ▶ Ferramentas (tecnologia/ferramentas.html) ▶ Whois

# Whois

dellaedelle.com.br

CONSULTAR

Para resultados com informações de contato clique aqui. ()

Copyright © NIC.br

 A utilização dos dados abaixo é permitida somente conforme descrito no Termo de Uso em <https://registro.br/termo> (https://registro.br/termo), sendo proibida a sua distribuição, comercialização ou reprodução, em particular para fins publicitários ou propósitos similares.

018-06-07T11:16:23-03:00

## Modo Clássico ()

domínio:	dellaedelle.com.br
titular:	DELLA E DELLE IMP EXP E DIST DE COSM LTDA - EPP
documento:	05.411.125/0001-28
responsável:	Horlando Ferreira Leite
país:	BR
c-titular:	COCLT33
c-admin:	COCLT33
c-técnico:	FAFR023
c-cobrança:	COCLT33
servidor DNS:	b.sec.dns.br
status DNS:	05/06/2018 AA
último AA:	05/06/2018
servidor DNS:	c.sec.dns.br
status DNS:	05/06/2018 AA
último AA:	05/06/2018
registro DS:	47264 RSASHA1 B0E1E49DC70D4265FC5B5C75FF8A60CA3ACBA838
status DS:	05/06/2018 DSOX
último OK:	05/06/2018
criado:	25/06/2007 #3701178
alterado:	03/06/2014
expiração:	25/06/2024
status:	Publicado
Contato (ID):	COCLT33
nome:	Coneg Campos Ltda
e-mail:	saymon.goncalves@gmail.com
país:	BR
criado:	25/06/2007
alterado:	02/06/2017
Contato (ID):	FAFR023
nome:	Fabiano Feu Rosa
e-mail:	frosato08@gmail.com
país:	BR
criado:	29/10/2009
alterado:	05/12/2016

 Problemas de segurança e spam também devem ser reportados ao cert.br, <http://cert.br/> (<http://cert.br/>), respectivamente para [cert@cert.br](mailto:cert@cert.br) (<mailto:cert@cert.br>) e [abuse@cert.br](mailto:abuse@cert.br) (<mailto:abuse@cert.br>).

 whois.registro.br (<https://whois.registro.br/>) aceita somente consultas diretas. Tipos de consultas são: domínio (.br), titular (entidade), ticket, provedor, contato (ID), bloco CIDR, IP e ASN.



# Big Artesanato

*Fazer bonito é a nossa arte!*

Carrinho

Minha Conta Meus Favoritos Entrar

Hot!

Início Barra Adesiva Litoarte BDA IV 419 - 43,6 x 4cm Borboletas - Cod.: 628-419



Zoom

## Barra Adesiva Litoarte BDA IV 419 - 43,6 x 4cm Borboletas - Cod.: 628-419

Seja o primeiro a avaliar este produto

Dicas para evitar bolhas e rugas em adesivos:  
Após colar barchinhas aguardar 48 hs para aplicar verniz.

COD.: 628-419

R\$1,29

Disponibilidade: Em estoque

Home (/) ▶ Tecnologia (tecnologia) ▶ Ferramentas (/tecnologia/ferramentas.htm) ▶ Whois

## Whois

bigartesanato.com.br

CONSULTAR

Para resultados com informações de contato clique aqui. ()

Copyright © NIC.br

A utilização dos dados abaixo é permitida somente conforme descrito no Termo de Uso em <https://registro.br/termo>, sendo proibida a sua distribuição, comercialização ou reprodução, em particular para fins publicitários ou propósitos similares.

018-08-07711:22:41-03:00

### Modo Clássico ()

domínio:	bigartesanato.com.br
titular:	PR Amaralinho e Artesanato LTDA.
documento:	10.352.802/0001-14
responsável:	Paulo Ricardo
país:	BR
c-titular:	PARS080
c-admin:	PARS080
c-técnico:	PHD62
c-cobrança:	PARS080
servidor DNS:	ns1.bigartesanato.com.br 64.37.59.99
status DNS:	02/06/2018 AA
último AA:	02/06/2018
servidor DNS:	ns2.bigartesanato.com.br 64.37.59.100
status DNS:	02/06/2018 AA
último AA:	02/06/2018
saci:	yes
criado:	14/05/2012 #9846227
alterado:	11/05/2018
expiração:	14/05/2020
status:	Publicado
Contato (ID):	PARS080
nome:	Paulo Ricardo de Souza
e-mail:	ph@bigartesanato.com.br
país:	BR
criado:	02/03/2012
alterado:	25/11/2012
Contato (ID):	PHD62
nome:	Pedro Henrique Diegues
e-mail:	phdiegues@gmail.com
país:	BR
criado:	26/12/2005
alterado:	16/12/2015

Problemas de segurança e spam também devem ser reportados ao cert.br, <http://cert.br/> (<http://cert.br/>), respectivamente para [cert@cert.br](mailto:cert@cert.br) (<mailto:cert@cert.br>) e [abuse@cert.br](mailto:abuse@cert.br) (<mailto:abuse@cert.br>), <https://registro.br> (<https://registro.br>) aceita somente consultas diretas. Tipos de consultas são: domínio (.br), titular (entidade), ticket, provedor, contato (ID), bloco CIDR, IP e ASN.



Meu Carrinho  
0 itens (rs) - R\$ 0,00

Busca

Olá, visitante. Acesse sua [conta](#) ou [cadastre-se](#)

Principal | Lista de Desejos (0) | Minha Conta | Meu Carrinho | Finalizar Pedido

Principal » [ADESIVOS E DECOUPAGE](#) » [Barra Adesiva Decoupage](#) » [BARRA ADESIVA 43,6x4,0 - BORBOLETAS \(Mod.3\)](#)

## BARRA ADESIVA 43,6x4,0 - BORBOLETAS (Mod.3)



Categoria: [Barra Adesiva Decoupage](#)  
 Tamanho: Comprimento: 44cm x Largura: 4cm x Altura: 0cm  
 Peso: 0.01 Kg  
 Modelo: DCB438  
 Disponibilidade: 10  
 Preço: R\$ 1,44

### Parcele no PagSeguro em:

2x de R\$ 0,74 com juros  
 3x de R\$ 0,50 com juros

4x de R\$ 0,38 com juros  
 Juros de 1,99% ao mês

Cid.:

[Comprar](#)

- OU - [Lista de Desejos](#)



Transporte estimado para o seu destino:

\* Cidade / Estado:

Sao Paulo

\* CEP:

[Calcular?](#)

### Descrição [Produtos Relacionados \(9\)](#)

BARRA ADESIVA BORBOLETAS (Mod.2) 43,6x4,0 cm

Tags: [BORBOLETA](#), [BARRA-ADESIVA](#)



Formas de Pagamentos

ACESSÓRIOS E PINTURA	+
ADESIVOS E DECOUPAGE	+
- Decalques	
- Adesivos Decoupage	
- Barra Adesiva Decoupage	
- Papel Decoupage	
- Scrap e Arte Francesa	
APLIQUES	+
QUÊS LETRAS E NUMÉRIOS	+
LETRA DE MESA	
ABAJUR/LUMINÁRIA	
BANDEJAS	
BEBÊ / INFANTIL	+
CACHEPO	
CAIXAS	+
COZINHA	+
DATAS COMEMORATIVAS	+
DECORAÇÃO / CASA	+
ESCRITÓRIO	
FERRAGENS	+
QUÊS e BRANQUINHAS	+
JOGOS EDUCATIVOS	+
LINHA PASSA FITA	
MINIATURAS	
MÓVEIS	+
PUXADORES	
QUEBRA-CABEÇA 3D	
RELÍGIOSOS	+
RELÓGIOS E ACESSÓRIOS	
VIDROS / ESPELHOS / ACETATOS	+
NOVIDADES E LANÇAMENTOS 2017	
SERVIÇOS DE PINTURA EM LACA E FLOCAGEM	
QUEIMA DE ESTOQUE	

Home ( / ) ▶ Tecnologia (tecnologia) ▶ Ferramentas (tecnologia/ferramentas.html) ▶ Whois

## Whois

mayart.com.br

CONSULTAR

Para resultados com informações de contato clique aqui. ()

Copyright © NIC.br

A utilização dos dados abaixo é permitida somente conforme descrito no Termo de Uso em <https://registro.br/termo> (https://registro.br/termo), sendo proibida a sua distribuição, comercialização ou reprodução, em particular para fins publicitários ou propósitos similares.

2018-06-07T11:25:29-03:00

Modo Clássico ()

```

domínio: mayart.com.br
titular: Mayart Comércio de Artigos Recreativos Ltda ME
documento: 14.472.885/0001-36
responsável: Eric Deshoullieres
país: BR
c-titular: ERD95
c-admin: ERD95
c-técnico: GUTAL3
c-cobrança: ERD95
servidor DNS: ns1.mayart.com.br 158.69.30.82
status DNS: 06/06/2018 AA
último AA: 06/06/2018
servidor DNS: ns2.mayart.com.br 158.69.30.83
status DNS: 06/06/2018 AA
último AA: 06/06/2018
saci: yes
criado: 12/03/2012 #9612757
alterado: 16/02/2017
expiração: 12/03/2025
status: Publicado

Contato (ID): ERD95
nome: Eric Deshoullieres
e-mail: eric@ludensspirit.com.br
país: BR
criado: 22/02/2006
alterado: 25/11/2016

Contato (ID): GUTAL3
nome: Gustavo Tebechrani Alvarenga
e-mail: gustavo@nudeplicidade.com.br
país: BR
criado: 30/06/2009
alterado: 16/04/2014

```

Problemas de segurança e spam também devem ser reportados ao cert.br, <http://cert.br/> (http://cert.br/), respectivamente para [cert@cert.br](mailto:cert@cert.br) (mailto:cert@cert.br) e [abuse@cert.br](mailto:abuse@cert.br) (mailto:mail-abuse@cert.br).

<https://registro.br/whois/> aceita somente consultas diretas. Tipos de consultas são: domínio (.br), titular (entidade), ticket, provedor, contato (ID), bloco CIDR, IP e ASN.



ENTRAR CADASTRAR LOJAS

Central de Atendimento: (11) 3589-3394

q Digite o que você procura...

BUSCAR

FAVORITOS PEDIDOS CARRINHO

- 039
- Accessorios
- Auxiliares
- Ferramentas
- Madeiras
- Papeis
- Pinceis
- Resinas
- Tecidos
- Tintas
- Escolares
- Biscuit

PAGUE DESCONTOS COMO BOLETO

Home > Papeis > Barras Adesivas > Barra Adesiva Litoarte Ref. Bda Iv-419-Borboletas



**Barra Adesiva Litoarte Ref.Bda Iv-419-Borboletas**  
**- Ref. 7893798096576**

Marca: LITOARTE

R\$ 1,30

1X DE R\$ 1,30 SEM JUROS.  
R\$ 1,24 À VISTA COM 5% DE DESCONTO NO BOLETO.

**PRODUTO INDISPONIVEL AVISE-ME QUANDO GHEGAR**



Q Passe o mouse para ver detalhes

Ampliar Imagem

De sua avaliação Tire suas dúvidas indique este produto Lista

Curtir 0

Compartilhar

G+

Tweet

**DESCRIÇÃO**

Barra Adesiva Litoarte.

Medida aproximada: 43x4cm.

Usado para decorar produtos em MDF, papel, cerâmicas, vidros etc.

0 comentários

Classificar por Mais recentes



Adicionar um comentário...

Plugin de comentários do Facebook

Pergunte e veja as opiniões de quem já comprou

Guia Avaliações Perguntas

0 avaliações **TRUSTVOX**

[Home \(/\)](#) ▶ [Tecnologia \(tecnologia\)](#) ▶ [Ferramentas \(tecnologiasferramentas.html\)](#) ▶ [Whois](#)

## Whois



Para resultados com informações de contato clique aqui. ()

Copyright © NIC.br

A utilização dos dados abaixo é permitida somente conforme descrito no Termo de Uso em <https://registro.br/termo> (https://registro.br/termo), sendo proibida a sua distribuição, comercialização ou reprodução, em particular para fins publicitários ou propósitos similares.

2018-06-07T11:21:21-03:00

### Modo Clássico ()

```

domínio:      artefatosdemadeirasuely.com.br
titular:      AMS Virtual
documento:    13.576.755/0001-80
responsável:  AMS Virtual
país:         BR
c-titular:    AVCPA3
c-admin:      RAAPA4
c-técnico:    RERLA2
c-cobrança:   RAAPA4
servidor DNS: ns1.locaweb.com.br
status DNS:   06/06/2018 AA
último AA:    06/06/2018
servidor DNS: ns2.locaweb.com.br
status DNS:   06/06/2018 AA
último AA:    06/06/2018
servidor DNS: ns3.locaweb.com.br
status DNS:   06/06/2018 AA
último AA:    06/06/2018
criado:        08/02/2004 #1527511
alterado:      06/02/2018
expiração:     08/02/2019
status:        Publicado
provedor:      LOCawEB (2)

Contato (ID): AVCPA3
nome:          AMS Virtual Comércio de Produtos de A
e-mail:        lojavirtual@artefatosdemadeirasuely.com.br
país:          BR
criado:        29/11/2014
alterado:      27/03/2015

Contato (ID): RAAPA4
nome:          Rafael Alonso Paulino
e-mail:        paulinor@gmail.com
país:          BR
criado:        21/01/2008
alterado:      15/05/2012

Contato (ID): RERLA2
nome:          Registro R2Labs
e-mail:        registro@r2labs.com.br
país:          BR
criado:        12/12/2007
alterado:      18/04/2014

```



Minha conta    Nossas Lojas

Home Esmalte Impala Tratamento Base Unhas Fracas

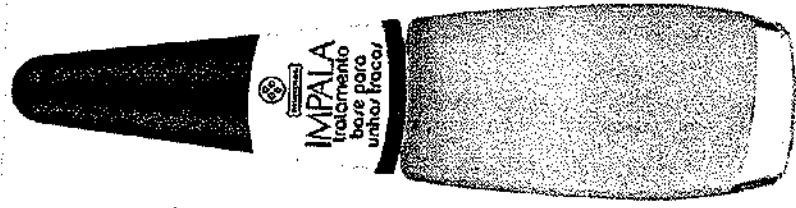

Esmalte Impala Tratamento Base Unhas Fracas

R\$ 3,49

Cód: 9162

# Whois

fikbella.com.br

CONSULTAR

Para resultados com informações de contato clique aqui. ()

Copyright © NIC.br  
A utilização dos dados abaixo é permitida somente conforme descrito no Termo de Uso em <https://registro.br/termo> (https://registro.br/termo), sendo proibida a sua distribuição, comercialização ou reprodução, em particular para fins publicitários ou propósitos similares.  
2018-05-07T11:53:37-03:00

## Modo Clássico ()

domínio: fikbella.com.br  
titular: Fikbella Perfumaria Ltda  
documento: 05.889.907/0001-77  
responsável: Daniel da Silva  
país: BR  
c-titular: FIPLT21  
c-admin: FIPLT21  
c-técnico: FIPLT21  
c-cobrança: FIPLT21  
servidor DNS: dns1.kinghost.com.br  
status DNS: 06/06/2018 AA  
último AA: 06/06/2018  
servidor DNS: dns2.kinghost.com.br  
status DNS: 06/06/2018 AA  
último AA: 06/06/2018  
criado: 04/10/2005 #2402866  
alterado: 22/09/2016  
expiração: 04/10/2019  
status: Publicado

Contato (ID): FIPLT21  
nome: Fikbella Perfumaria Ltda  
e-mail: ricardo@fikbella.com.br  
país: BR  
criado: 07/11/2014  
alterado: 06/09/2016

Problemas de segurança e spam também devem ser reportados ao cert.br. <http://cert.br> (<http://cert.br>), respectivamente para [cert@cert.br](mailto:cert.br) ([mailto:cert@cert.br](mailto:cert.br)) e [abuse@cert.br](mailto:abuse@cert.br) (<mailto:abuse@cert.br>),  
[whois.registro.br](https://whois.registro.br) (<https://whois.registro.br>) aceita somente consultas diretas. Tipos de consultas são: domínio (.br), titular (entidade), ticket, provedor, contato (ID), bloco CIDR, IP e ASN.



(<https://distribuidorasemlimites.com.br/index.php?route=common/home>)

Q

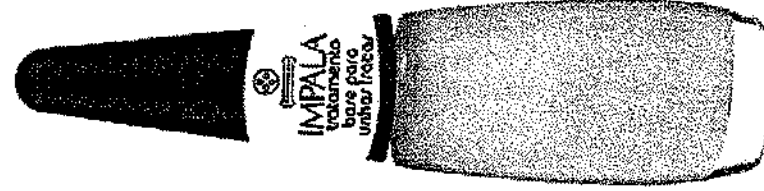

(<https://distribuidorasemlimites.com.br/image/cache/catalog/esmalte-base-unhas-fracas-impala-500x554.jpg>)

## ESMALTE TRATAMENTO BASE PARA UNHAS FRACAS 042 IMPALA

☆ ☆ ☆ ☆ ☆ 0 Comentários / Escreva Um Comentário

- ▼ **Marca:** Impala ([https://distribuidorasemlimites.com.br/index.php?route=product/manufacturer/info&manufacturer\\_id=11](https://distribuidorasemlimites.com.br/index.php?route=product/manufacturer/info&manufacturer_id=11))
- ▼ **Modelo:** 908181823
- ▼ **Disponibilidade:** 274

**R\$ 2,43 A VISTA OU CLIQUE AQUI (HTTP://DISTRIBUIDORASEMLIMITES.COM.BR/COMPRE-NO-ATACADO) E CADASTRE-SE COMO REVENDEDOR PARA OBTER VANTAGENS EXCLUSIVAS!**

[https://distribuidorasemlimites.com.br/index.php?route=product/product&product\\_id=384020250](https://distribuidorasemlimites.com.br/index.php?route=product/product&product_id=384020250)

ACESSAR CONTA  
(/2/login)

Home (/) > Tecnologia (/tecnologia) > Ferramentas (/tecnologia/ferramentas.html) > Whois

# Whois

distribuidorasemlimites.com.br

CONSULTAR

Para resultados com informações de contato clique aqui. ()

Copyright © NIC.br

A utilização dos dados abaixo é permitida somente conforme descrito no Termo de Uso em <https://registro.br/termo> (https://registro.br/termo), sendo proibida a sua distribuição, comercialização ou reprodução, em particular para fins publicitários ou propósitos similares.  
2018-08-07T14:48:28-03:00

### Modo Clássico ()

domínio: distribuidorasemlimites.com.br  
titular: COMERCIO ATACADISTA VAREJISTA SEM LIMITES LTDA-NE  
documento: 12.420.820/0001-11  
responsável: Gustavo Padovan  
país: BR  
c-titular: CAVSL  
c-admin: CAVSL  
c-técnico: THOLI181  
c-cobrança: CAVSL  
servidor DNS: ns1.cpanel0036.hospedagemdesites.ws  
status DNS: 07/06/2018 AA  
último AA: 07/06/2018  
servidor DNS: ns2.cpanel0036.hospedagemdesites.ws  
status DNS: 07/06/2018 AA  
último AA: 07/06/2018  
saci: yes  
criado: 11/05/2012 #9867576  
alterado: 11/03/2016  
expiração: 11/05/2020  
status: Publicado

Contato (ID): CAVSL  
nome: Comércio Atac. e Varej. Sem Limites LTDA  
e-mail: contato@distribuidorasemlimites.com.br  
país: BR  
criado: 11/05/2012  
alterado: 29/02/2016

Contato (ID): THOLI181  
nome: Thiago Oliveira  
e-mail: thiago@netsharedigital.com.br  
país: BR  
criado: 29/10/2013  
alterado: 21/02/2018

Problemas de segurança e spam também devem ser reportados ao cert.br: <http://cert.br/> (<http://cert.br/>), respectivamente para [cert@cert.br](mailto:cert@cert.br) (<mailto:cert@cert.br>) e [abuse@cert.br](mailto:abuse@cert.br) (<mailto:abuse@cert.br>).  
whois.registro.br (<https://whois.registro.br>) aceita somente consultas diretas. Tipos de consultas são: domínio (.br), titular (entidade), ticket, provedor, contato (ID), bloco CIDR, IP e ASN.



Home > [Pés e Mãos](#) > [Esmalte](#) > Tratamento

ESMALTE IMPALA TRATAMENTO 7,5 ML BASE PARA UNHAS FRACAS

☆☆☆☆☆ AVALIE

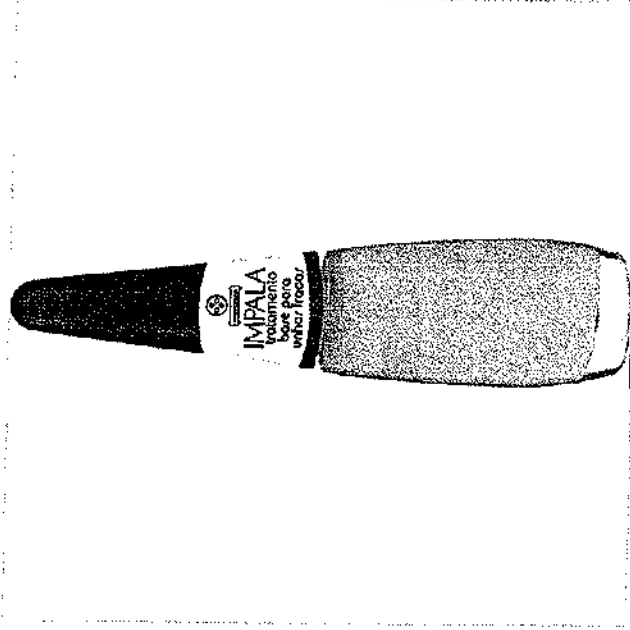

R\$ 2,90

[CONSULTE OPÇÕES DE PARCELAMENTO](#) ▾

[CONSULTE FRETE E PRAZO DE ENTREGA](#) ▾

[NÃO SABE O CEP?](#)

**Está com Dúvidas?**

Fale conosco pelo Whatsapp.  
(17) 99136-6315



COP



SKU 044072



ACESSAR CONTA (2/login)

Home () > Tecnologia (tecnologia) > Ferramentas (tecnologia/ferramentas.html) > Whois

# Whois

lojaslivia.com.br

CONSULTAR

Para resultados com informações de contato clique aqui. ()

Copyright © NIC.br

A utilização dos dados abaixo é permitida somente conforme descrito no Termo de Uso em <https://registro.br/termo>, sendo proibida a sua distribuição, comercialização ou reprodução, em particular para fins publicitários ou propósitos similares.  
2018-06-07T11:30:39-03:00

### Modo Clássico ()

domínio: lojaslivia.com.br  
 titular: Lojas Livia Cosméticos  
 documento: 49.975.923/0003-10  
 responsável: Ricardo Barros Liebana  
 país: BR  
 c-titular: RBL127  
 c-admin: RBL127  
 c-técnico: ALA22  
 c-cobrança: RBL127  
 servidor DNS: ns1.softlayer.com  
 status DNS: 05/06/2018 AA  
 último AA: 05/06/2018  
 servidor DNS: ns2.softlayer.com  
 status DNS: 05/06/2018 AA  
 último AA: 05/06/2018  
 criado: 15/03/2000 #285970  
 alterado: 25/03/2017  
 expiração: 15/03/2019  
 status: Publicado

Contato (ID): RBL127  
 nome: Ricardo Barros Liebana  
 e-mail: ricardoliebana@gmail.com  
 país: BR  
 criado: 02/05/2002  
 alterado: 08/07/2011

Contato (ID): ALA22  
 nome: Alexandre Alem  
 e-mail: alem@comp-ian.com.br  
 país: BR  
 criado: 17/02/1998  
 alterado: 31/01/2002

Problemas de segurança e spam também devem ser reportados ao cert.br, <https://cert.br/> (<mailto:cert@cert.br>), respectivamente para [cert@cert.br](mailto:cert@cert.br) (<mailto:cert@cert.br>) e <mailto:abuse@cert.br> (<mailto:abuse@cert.br>).  
[whois.registro.br](https://registro.br) (<https://registro.br>) aceita somente consultas diretas. Tipos de consultas são: domínio (.br), titular (entidade), ticket, provedor, contato (ID), bloco CIDR, IP e ASN.

Início → Bateria de Lítio 3V - CR2032 Cartela com 5 unidades Flex

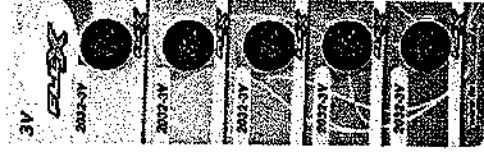

# Bateria de Lítio 3V - CR2032 Cartela com 5 unidades Flex

Bateria de Lítio 3V - CR2032 Cartela com 5 unidades Flex

R\$4,09

Qtd:

Zoom



Garantia: 90 dias contra defeitos de fabricação.

## Descrição

### Descrição

Cartela com 5 Baterias de Lítio 3 volts para calculadoras, placas mãe de computador, controles remotos e outros equipamentos eletrônicos.

### Características do Produto

Aviso sobre o produto: Imagem ilustrativa.

Tipo: Baterias de Lítio.

Potência: 3V.

Material utilizado na Fabricação: Metal e lítio.

País de Origem: China.

### Conteúdo da Embalagem

1 cartela com 5 unidades de Baterias Mod. CR2032.

Você também pode se interessar



Home () ▶ Tecnologia (/tecnologia) ▶ Ferramentas (/tecnologia/ferramentas.html) ▶ Whois

## Whois



Para resultados com informações de contato clique aqui. ()

Copyright © NIC.br

A utilização dos dados abaixo é permitida somente conforme descrito no Termo de Uso em <https://registro.br/termo> (<https://registro.br/termo>), sendo proibida a sua distribuição, comercialização ou reprodução, em particular para fins publicitários ou propósitos similares.

2018-08-07T13:10:54-03:00

Modo Clássico ()

```
domínio: compdistribuidora.com.br
titular: Deivide Rodrigo Lopes - ME
documento: 09.480.313/0001-69
responsável: Deivide Rodrigo Lopes
país: BR
c-titular: DERLO
c-admin: DERLO
c-técnico: DERLO
c-cobrança: DERLO
servidor DNS: ns1.mojohostmanager.com
status DNS: 06/06/2018 AA
último AA: 06/06/2018
servidor DNS: ns2.mojohostmanager.com
status DNS: 06/06/2018 AA
último AA: 06/06/2018
saci: Yes
criado: 04/02/2011 #7862105
alterado: 29/11/2017
expiração: 04/02/2021
status: Publicado
```

```
Contato (ID): DERLO
nome: Deivide Rodrigo Lopes
e-mail: Lopes196@hotmail.com
país: BR
criado: 06/07/2007
alterado: 21/08/2016
```

Problemas de segurança e spam também devem ser reportados ao cert.br <http://cert.br> (<http://cert.br>), respectivamente para [cert@cert.br](mailto:cert@cert.br) (<mailto:cert@cert.br>) e [abuse@cert.br](mailto:abuse@cert.br) (<mailto:abuse@cert.br>), [whois.registro.br](https://whois.registro.br) (<https://whois.registro.br>) aceita somente consultas diretas. Tipos de consultas são: domínio (.br), titular (entidade), ticket, provedor, contato (ID), bloco, CIDR, IP e ASN.

(<http://www.cgi.br/>)





Minha conta | Meus Pedidos



Meu Carrinho

Produtos

Veja todos departamentos

Do que precisa?

> DATASUPRIWEB > MATERIAL ESCRITÓRIO > BATERIAS, PILHAS E CARREGADORES

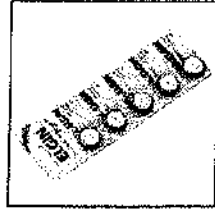
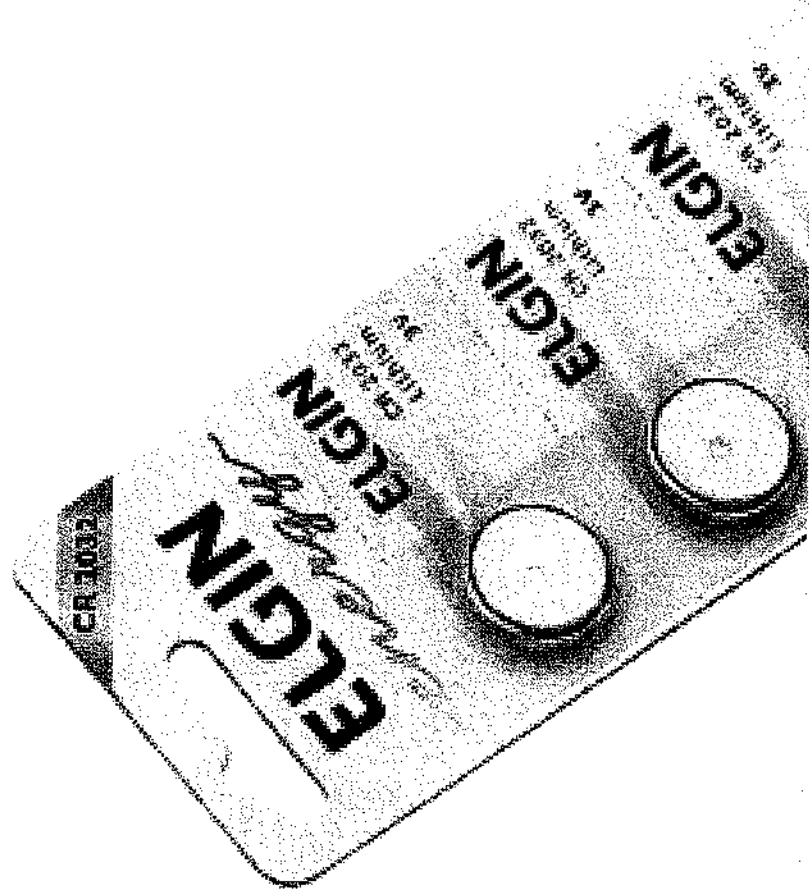

Bateria Elgin CR2032 3V Com 5 Unidades

REF. 029200810010

POR: **R\$ 6,42**

**5% NO BOLETO POR R\$6.10**

Produto indicado para equipamentos que demandam uma grande descarga de energia como: brinquedos, relógios, rádios entre outros. Energia por muito mais tempo.

[descrição completa](#)

# Whois

datasupriweb.com.br

CONSULTAR

Para resultados com informações de contato clique aqui. ()

Copyright © NIC.br

A utilização dos dados abaixo é permitida somente conforme descrito no Termo de Uso em <https://registro.br/termo> (https://registro.br/termo), sendo proibida a sua distribuição, comercialização ou reprodução, em particular para fins publicitários ou propósitos similares.

2018-06-07T13:11:43-03:00

Modo Clássico ()

domínio: datasupriweb.com.br  
 titular: DATASUPRI DISTRIBUIDORA LTDA  
 documento: 04.479.137/0001-21  
 responsável: Walter de Souza Farias  
 país: BR  
 c-titular: WAFAR33  
 c-admin: WAFAR33  
 c-técnico: WAFAR33  
 c-cobrança: WAFAR33  
 servidor DNS: ns1.locaweb.com.br  
 status DNS: 06/06/2018 AA  
 último AA: 06/06/2018  
 servidor DNS: ns2.locaweb.com.br  
 status DNS: 06/06/2018 AA  
 último AA: 06/06/2018  
 servidor DNS: ns3.locaweb.com.br  
 status DNS: 06/06/2018 AA  
 último AA: 06/06/2018  
 saci: yes  
 criado: 17/08/2012 #10322613  
 alterado: 17/08/2017  
 expiração: 17/08/2018  
 status: Publicado  
 provedor: LOCAMEB (2)

Contato (ID): WAFAR33  
 nome: Walter Farias  
 e-mail: w.farias@datasupri.com.br  
 país: BR  
 criado: 20/10/2011  
 alterado: 20/10/2011

Problemas de segurança e spam também devem ser reportados ao cert.br, <http://cert.br/> (<mailto:cert.br>), respectivamente para [cert@cert.br](mailto:cert.br) ([mailto:cert@cert.br](mailto:cert.br)) e [abuse@cert.br](mailto:abuse@cert.br) (<mailto:mail-abuse@cert.br>).  
 whois.registro.br (<https://whois.registro.br>) aceita somente consultas diretas. Tipos de consultas são: domínio (.br), titular (entidade), ticket, provedor, contato (ID), bloco CIDR, IP e ASN.



(https://www.dhcp.com.br/)

SEM VINDO.

Procure em todo o site

BUSCAR

# Bateria Lithium para Placa Mãe CR2032 3v - Cartela com 5 Unidades

Código: 12223

Disponível: Em estoque

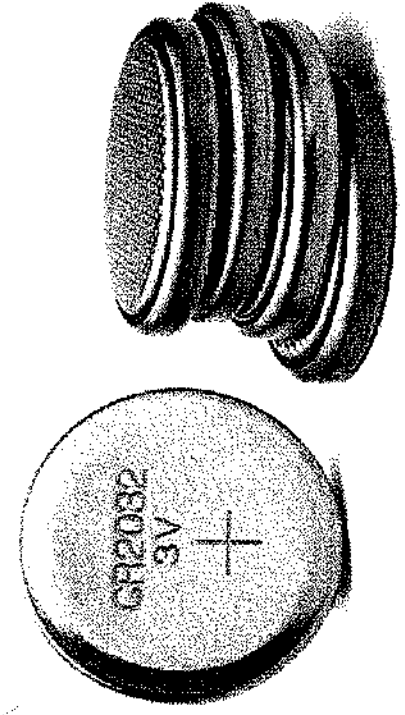

(https://www.dhcp.com.br/media/catalog/product/cache/1/image/9df78eab33525d08d6e5fb8d27136e95/b/a/bateria-de-lithium-p-placa-mae-3v-cartela-com-5-un-cod-2032\_649.jpg)

## MAIS IMAGENS



(https://www.dhcp.com.br/media/catalog/product/cache/1/image/9df78eab33525d08d6e5fb8d27136e95/b/a/bateria-de-lithium-p-placa-mae-3v-cartela-com-5-un-cod-2032\_649.jpg)

## DESCRIÇÃO RÁPIDA

- Tamanho: CR2032
- Tipo: Lithium
- Capacidade Nominal: 3V

## SIMULE O FRETE

RS 8,37  
Insira o CEP para calcular o valor do frete.  
7% de desconto à vista no boleto.

COMPRAR

https://www.dhcp.com.br/bateria-lithium-para-placa-m-e-cr2032-3v-cartela-com-5-unidades.html

Home ( / ) ▶ Tecnologia (tecnologia) ▶ Ferramentas (tecnologia/ferramentas.htm) ▶ Whois

# Whois

dhcp.com.br

CONSULTAR

Para resultados com informações de contato clique aqui. ( )

Copyright © NIC.br

A utilização dos dados abaixo é permitida somente conforme descrito no Termo de Uso em <https://registro.br/termo>, sendo proibida a sua distribuição, comercialização ou reprodução, em particular para fins publicitários ou propósitos similares.

2018-06-07T13:13:43-03:00

Modo Clássico ( )

domínio:	dhcp.com.br
titular:	DHCP Informatica do Brasil Ltda
documento:	05.549.856/0001-34
responsável:	Jeane Domingos Alves
país:	BR
c-titular:	GDAB
c-admin:	GDAB
c-técnico:	TIPDA4
c-cobrança:	GDAB
servidor DNS:	e.sec.dns.br
status DNS:	05/06/2018 AA
último AA:	05/06/2018
servidor DNS:	f.sec.dns.br
status DNS:	05/06/2018 AA
último AA:	05/06/2018
registro DS:	46583 RSASHA1 3DE32F613D54ABE36D8888FEC09C53D35E7E435D
status DS:	05/06/2018 DSOK
último OK:	05/06/2018
criado:	04/07/2001 #597405
alterado:	12/07/2017
expiração:	04/07/2019
status:	Publicado
Contato (ID):	GDAB
nome:	Gilson Domingos Alves
e-mail:	gilsondomingos@dhcp.com.br
país:	BR
criado:	03/07/2001
alterado:	20/01/2010
Contato (ID):	TIPDA4
nome:	Tiago Pereira Dantas
e-mail:	tiagones@gmail.com
país:	BR
criado:	02/10/2008
alterado:	18/05/2016

Problemas de segurança e spam também devem ser reportados ao [cert.br](mailto:cert.br), <http://cert.br>, respectivamente para [cert@cert.br](mailto:cert@cert.br) e [abuse@cert.br](mailto:abuse@cert.br) ([mail:mail-abuse@cert.br](mailto:mail-abuse@cert.br)).

whois.registro.br (<https://whois.registro.br>) aceita somente consultas diretas. Tipos de consultas são: domínio (.br), titular (entidade), ticket, provedor, contato (ID), bloco CIDR, IP e ASN.

# Relatório de Cotação: Cotação Rápida 269

Pesquisa concluída no dia 07/06/2018 13:29:08 (IP: 177.220.180.106)

ITEM	PREÇOS	VALOR UNIT. (COMPRASNET)	QUANTIDADE	TOTAL
1) BATERIA RECARREGÁVEL	30	R\$84,50	1 Unidade	R\$84,50
Preço ComprasNet Órgão Público				
1	MINISTÉRIO DA DEFESA   Comando do Exército   Comando Militar do Sul   5ª Região Militar   14º Regimento de Cavalaria Mecanizado.		Identificação	Data Licitação
			Nº Pregão: 42018 / UASG: 160450	09/05/2018
			Preço R\$84,50	
			Média dos Preços Obtidos: R\$84,50	
			Valor Global:	R\$84,50

## Detalhamento dos Itens

Item 1: BATERIA RECARREGÁVEL

R\$84,50

Quantidade	Descrição	Observação
1 Unidade	Bateria Selada 12V 7Ah Para Nobreak, Descrição 12 Volts, 7 Amperes, altura 10CM, largura 15CM, profundidade 6,5CM, terminal tipo faston F187, posição de terminais D. *Garantia de mínima de 24 (vinte e quatro) meses.	

### Preço (ComprasNet) 1: Mediana das Propostas Finais

R\$84,50

Órgão: MINISTÉRIO DA DEFESA  
Comando do Exército  
Comando Militar do Sul  
5ª Região Militar  
14º Regimento de Cavalaria Mecanizado

Data: 09/05/2018 08:31

Modalidade: Pregão Eletrônico

SRP: SIM

Identificação: Nº Pregão: 42018 / UASG: 160450

Lote/Item: /64

Objeto: Aquisição de material elétrico, permanente, consumo e suporte de infraestrutura em TI.

Ata: [Link Ata](#)

Fonte: [www.comprasgovernamentais.gov.br](http://www.comprasgovernamentais.gov.br)

Quantidade: 50

Unidade: UNIDADE

UF: SC

CNPJ

RAZÃO SOCIAL DO FORNECEDOR

VALOR DA PROPOSTA FINAL

16.911.267/0001-70 PORTELA LOGÍSTICA E CONSTRUÇÕES EIRELI - ME

\* VENCEDOR \*

R\$62,00

Marca: UNIPOWER

Fabricante: UNIPOWER

Modelo: UNIPOWER

Descrição: Bateria para nobreak 12V 7Ah

CNPJ

## RAZÃO SOCIAL DO FORNECEDOR

VALOR DA PROPOSTA FINAL

Estado: **Cidade:** **Endereço:**  
 SC São José R SALVADOR DA SILVA PORTO, 20

13.141.887/0001-80 REI DOS CARTUCHOS EIRELI-ME

Marca: WEG  
 Fabricante: WEG  
 Modelo: Bateria Selada 12v 7ah Ep 12v Nobreak Weg  
 Descrição: Bateria para nobreak 12V 7Ah

**Endereço:**

**Nome de Contato:** **Telefone:** **Email:**  
 Ruffi Meier Silveira (46) 3259-8798 goldisc9@gmail.com

R\$73,56

13.026.145/0001-03 TUCANA ENERGIAS RENOVAVEIS LTDA - ME

Marca: ELGIN  
 Fabricante: ELGIN  
 Modelo: EL 12-7.0

Descrição: Fornecimento de baterias estacionarias de tipo chumbo acido seladas, reguladas por válvula VPLA, para nobreak, Tecnologia de eletrólito absorvido em manta de microfibras, Tensão 12V , capacidade 7 Ah. Dimensões C150 x L64 x A94 mm, peso 2,04 Kg, terminais de tipo F3 Faston (compatíveis com os F18 7), posição D, vaso em ABS. Marca ELGIN, modelo EL 12-7,0 . Procedência do produto: importada, garantia 1 ano.

**Endereço:** **Nome de Contato:** **Telefone:** **Email:**  
 R GOVERNADOR JORGE LACERDA, 27 Umberto Cavallari (11) 5051-0015 contato@tucanasolar.com.br

R\$75,00

09.912.727/0001-10 GUSTAVO STRITHORST - ME

Marca: ACTPOWER  
 Fabricante: ACTPOWER  
 Modelo: APT127

Descrição: FORNECIMENTO DE BATERIA PARA NOBREAK 12V 7AH MARCA/MODELO: ACTPOWER VALIDADE DA PROPOSTA: 90 DIAS

**Endereço:**

R\$76,03

21.799.965/0001-00 RARIANE RODRIGUES DOS SANTOS CAMPELO 07107656490

Marca: elgin  
 Fabricante: elgin  
 Modelo: 7ah  
 Descrição: Bateria para nobreak 12V 7Ah

**Endereço:** **Telefone:**  
 R MANOEL FERNANDES, 1000 (84) 09943-5971

R\$79,00

15.724.019/0001-58 QUALITY ATACADO LTDA - ME

Marca: POWER  
 Fabricante: POWER  
 Modelo: POWER  
 Descrição: Bateria para nobreak 12V 7Ah

**Estado:** **Cidade:** **Endereço:** **Nome de Contato:** **Telefone:** **Email:**  
 MG Belo Horizonte R ALIRIO ELIAS FERREIRA, 48 Rogerio Ramos Alves (31) 3327-0719 qualityatacado@gmail.com

R\$79,95

15.814.562/0001-09 CALEBE CABRAL DA COSTA - ME

Marca: GIGA  
 Fabricante: GIGA  
 Modelo: BATERIA SELADA 12V 7A

Descrição: BATERIA SELADA 12V 7A GIGA Ambiente Interno Aplicações Não serve para No-break Capacidade em amperes 7a Dimensão da Embalagem (A / P / L) 95,0mm / 151,0mm / 70,0mm EAN 7899838806259 Material Plástico Tipo Bateria Selada Voltagem 12V

**Estado:** **Cidade:** **Endereço:** **Nome de Contato:** **Telefone:** **Email:**  
 GO Goiânia R BELO HORIZONTE, 192 Calebe Cabral da Costa (62) 3088-6371 licita@mxil.com.br

R\$80,00

20.741.322/0001-07 EXITTEC COMERCIO E SOLUCOES EM TECNOLOGIA LTDA - EPP

Marca: UNIPOWER  
 Fabricante: UNIPOWER  
 Modelo: UP1270

Descrição: Bateria para nobreak 12V 7Ah. Validade da ata é de 12(doize) meses. Prazo de entrega, em até 30 dias a contar do recebimento da Nota de Empenh o/Autorização de Compra pela CONTRATANTE. Já incluso no preço proposto todos os impostos, taxas, seguro, frete, ISS/ICMS e outros encargos incidentes sobre o produto. Garantia 12 meses.

R\$89,00

**Estado:** **Cidade:** **Endereço:** **Nome de Contato:** **Telefone:** **Email:**  
 RJ Nova Iguaçu R DONA JOAQUINA, 48 ELENICE FERREIRA DA SILVA (21) 3173-1096 exittec@exittec.com.br

R\$89,04

CNPJ

RAZÃO SOCIAL DO FORNECEDOR

VALOR DA PROPOSTA FINAL

Endereço:

AV AFONSO BOTELHO, 1619

Telefone:

(44) 03810-1006

Email:

supresul@gmail.com

08.363.515/0001-68

GLOBAL POWER IMPORTACAO EXPORTACAO INDUSTRIA COMER

R\$147,00

Marca: GLOBAL

Fabricante: GLOBAL

Modelo: GB12-7

Descrição: Baterias seladas para No-break 12V 7Ah. Garantia de 12 meses

Estado: Cidade: Endereço:

RS Porto Alegre

R ENGENHEIRO FERNANDO DE ABREU PEREIRA, 607

Telefone:

(51) 3348-0066

Email:

globalpower@globalpower.com.br

08.735.676/0001-35

CADONA E LUNARDI LTDA - ME

R\$147,00

Marca: elgin

Fabricante: elgin

Modelo: 12V7a

Descrição: Bateria para nobreak 12V 7Ah

Estado: Cidade: Endereço:

RS Taquaruçu do Sul

Endereço:

R. PERU, 80

Telefone:

(55) 3739-1031

03.363.940/0001-33

JONARA GALVAO LANDWIGT & CIA LTDA - ME

R\$147,67

Marca: Global

Fabricante: Global

Modelo: 12V 7Ah

Descrição: Bateria para nobreak 12V 7Ah

Estado: Cidade: Endereço:

RS Cruz Alta

Endereço:

R FRANCISCO ALVES, 786

Telefone:

(055) 3281-288

10.190.265/0001-53

JVS COMERCIO E SERVICOS DE INFORMATICA LTDA - ME

R\$160,00

Marca: MULTITOC

Fabricante: MULTITOC

Modelo: MULTITOC

Descrição: Bateria para nobreak 12V 7Ah

Estado: Cidade: Endereço:

DF Brasília

Endereço:

ST SRTVS SETOR DE RADIO E TELEVISAO SUL QUADRA, 701

Telefone:

(61) 3223-2835

Email:

jvstechnologia@hotmail.com

14.517.117/0001-51

ONE COMERCIAL LTDA - ME

R\$200,00

Marca: power

Fabricante: power

Modelo: power

Descrição: Bateria para nobreak 12V 7Ah

Endereço:

AV ESTADOS UNIDOS, 92

Telefone:

(71) 03313-2966

Email:

AMPLALUZCONT@GMAIL.COM

28.314.094/0001-57

BRASUMIX EIRELI - ME

R\$200,00

Marca: barasch

Fabricante: barasch

Modelo: barasch

Descrição: Bateria para nobreak 12V 7Ah

Endereço:

# Relatório de Cotação: Cotação Rápida 2/0

Pesquisa concluída no dia 07/05/2018 13:48:25 (IP: 177.220.160.106)

ITEM	PREÇOS	VALOR UNIT. (COMPRASNET)	QUANTIDADE	TOTAL
1) FERRAGENS DIVERSAS	10	R\$19,46	1 Unidade	R\$19,46
<b>Preço ComprasNet Órgão Público</b>				
1	MINISTÉRIO DA EDUCAÇÃO   Universidade Federal de Santa Maria			Preço
	NºPregão:292018 19/03/2018 R\$19,46			
	UASG:153164			
	Média dos Preços Costidos: R\$19,46			
<b>Valor Global:</b>				<b>R\$19,46</b>

## Detalhamento dos Itens

### Item 1 - FERRAGENS DIVERSAS

R\$19,46

Quantidade	Descrição	Observação
1 Unidade	BATERIA RECARREGÁVEL PARA TELEFONE SEM FIO, 3.6V, 600 mAh	

#### Pregão (ComprasNet) 1: Mediana das Propostas Finais

R\$19,46

Órgão: MINISTÉRIO DA EDUCAÇÃO  
Universidade Federal de Santa Maria

Data: 19/03/2018 09:00

Modalidade: Pregão Eletrônico

SRP: SIM

Objeto: REGISTRO DE PREÇOS PARA AQUISIÇÃO DE MATERIAIS DE CONSUMO DIVERSOS (caneta, cartolina, clips, feltro, pilhas, baterias, botas de borracha, chapa MDF, fechadura, mangueira, parafuso, selador para madeira, sensor de presença de teto, tinta acrílica...) DESTINADOS A SETORES DA UFSM, cumulado com a logística reversa de pilhas e baterias inservíveis..

Identificação: NºPregão:292018 / UASG:153164

Lote/Item: /3

Ata: Link Ata

Adjudicação: 29/03/2018 16:30

Homologação: 29/03/2018 16:38

Descrição: FERRAGENS DIVERSAS - BATERIA RECARREGÁVEL PARA TELEFONE SEM FIO, 3.6V, 600 mAh

CatMat: 196340 - FERRAGENS DIVERSAS , FERRAGENS DIVERSAS NOME

Fonte: www.comprasgovernamentais.gov.br

Quantidade: 200

Unidade: un

UF: RS

CNPJ

RAZÃO SOCIAL DO FORNECEDOR

VALOR DA PROPOSTA FINAL

26.950.671/0001-07

LICERI COMERCIO DE PRODUTOS EM GERAL LTDA - ME

\* VENCEDOR \*

R\$11,27

Marca: Multitoc

Fabricante: Multitoc

Modelo: MUBA0030

Descrição: Bateria NIMH AAAA 3.6v 600mAh



CNPJ

RAZÃO SOCIAL DO FORNECEDOR

VALOR DA PROPOSTA FINAL

Estado: MG  
Cidade: Belo Horizonte

Endereço: R ALIRIO ELIAS FERREIRA, 48

Nome de Contato: Rogério Ramos ALVES

Telefone: (31) 3327-0719

E-mail: qualityatacado@gmail.com

08.735.676/0001-35

CADONA E LUNARDI LTDA - ME

R\$98,00

Marca: RONTECK  
Fabricante: RONTECK  
Modelo: 3.6V - 600MAH

Descrição: BATERIA RECARREGÁVEL PARA TELEFONE SEM FIO, 3.6V, 600 mAh

Estado: RS

Cidade: Taquaruçu do Sul

Endereço: R PERU, 80

Telefone: (55) 3739-1031

**Kalunga** Digite aqui sua busca

Minhas Lojas 2º via Boleto Faturado

Minhas Compras

Atendimento



Busca de Cartuchos

Olá, Usuário

Minha Conta

Todas Categorias

Aniversário Kalunga

Drones

Informática

Cartuchos

Impressoras

Notebooks

Rede Smartphones

Apresentação: Mídias Escolar Escritório Escrita

Home

Papéis > Papel p/ Trabalhos Manuais

Papel para Trabalhos Manuais

Veja mais produtos da Moopal

Veja Similares

### Bloco Ecocores Tex2 180g 320x230mm c/7 cores 3 estampas Moopal PT 36 FL

Código: 520087

(0 avaliações)

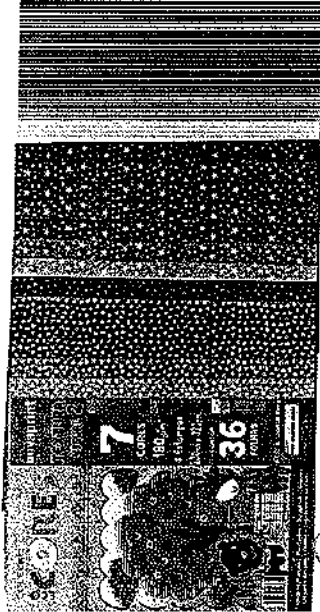

Por: R\$ **29,90**

Quantidade

1

ou

**Compra Rápida**

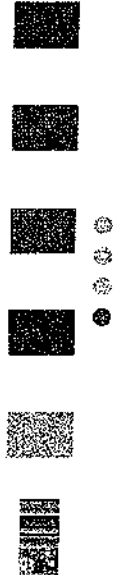

Item disponível em lojas físicas

Escolher Loja

Adicionar ao Carrinho

Aviatar Produto	Descrição do Produto	Compre Junto	Indique a um Amigo

### Compre Junto



Contact transparente 45cmx2m  
026514 Vulcan PT 1 RL

R\$10,20

Adicionar ao Carrinho



Cela em bastão 20g Pritt 1905230  
Henkel BT 1 UN

R\$8,50

Adicionar ao Carrinho



Estilete estreito metal preto X46 Easy  
Office BT 1 UN

R\$4,80

Adicionar ao Carrinho

### Descrição

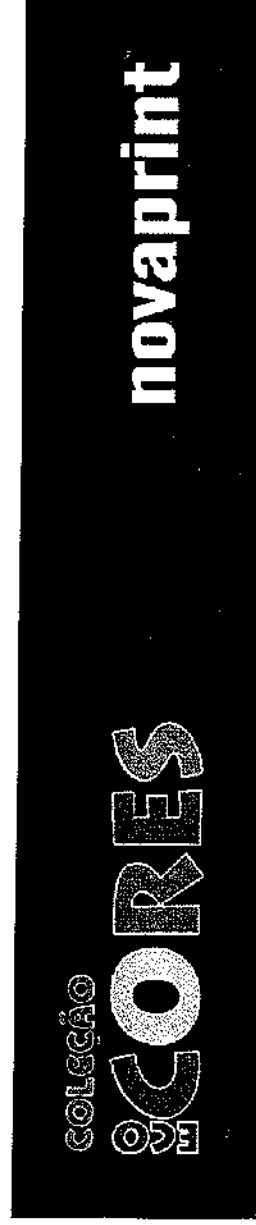

Home ( / ) ▶ Tecnologia (tecnologia) ▶ Ferramentas (tecnologia/ferramentas.html) ▶ Whois

## Whois

kalunga.com.br

CONSULTAR

Para resultados com informações de contato clique aqui. ( )

Copyright © NIC.br

A utilização dos dados abaixo é permitida somente conforme descrito no Termo de Uso em <https://registro.br/termo>, sendo proibida a sua distribuição, comercialização ou reprodução, em particular para fins publicitários ou propósitos similares.

2018-06-07T14:00:24-03:00

### Modo Clássico ( )

```

domínio: kalunga.com.br
titular: KALUNGA COMERCIO E INDUSTRIA GRAFICA LTDA
documento: 43.283.811/0001-50
responsável: Paulo Garcia
país: BR
c-titular: GJS2
c-admin: GJS2
c-técnico: PBK7
c-cobrança: GJS2
servidor DNS: ns1.kalunga.com.br 200.196.254.144
status DNS: 05/06/2018 AA
último AA: 05/06/2018
servidor DNS: ns2.kalunga.com.br 200.196.254.145
status DNS: 05/06/2018 AA
último AA: 05/06/2018
criado: 17/04/1997 #35909
alterado: 11/01/2017
expiração: 17/04/2020
status: Publicado

Contato (ID): GJS2
nome: Edmilson Bertoni da Gama
e-mail: edmilson@kapolution.com.br
país: BR
criado: 16/03/1998
alterado: 18/01/2008

Contato (ID): PBK7
nome: Phillip Blanski Kim
e-mail: kim@kalunga.com.br
país: BR
criado: 22/08/2005
alterado: 02/05/2016

```

Problemas de segurança e spam também devem ser reportados ao cert.br, <http://cert.br>, respectivamente para [cert@cert.br](mailto:cert@cert.br) (<mailto:cert@cert.br>) e [abuse@cert.br](mailto:abuse@cert.br) (<mailto:abuse@cert.br>).

[whois.registro.br/whois/registro.br](https://registro.br/whois/registro.br) aceita somente consultas diretas. Tipos de consultas são: domínio (.br), titular (entidade), ticket, provedor, contato (ID), bloco CIDR, IP e ASN.



Busca



Escolar (/categoria/escolar/5) » Bloco Escolar (/categoria/bloco-escolar/3063) » Bloco Colorido (/categoria/bloco-colorido/305306)

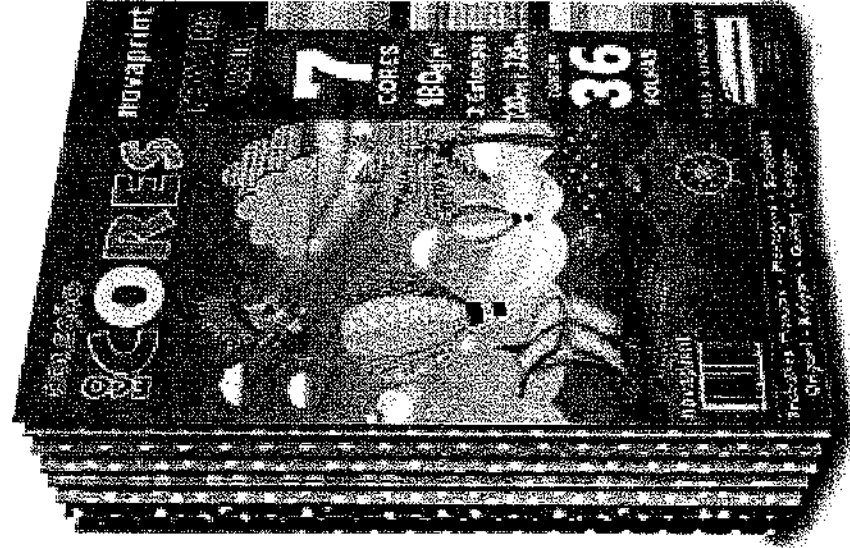

### Compartilhe



Bloco ecocores com estampas 180g 230x320mm visual - com 36 folhas - Novaprint

Código do produto: 11120

Por: R\$ **24,40**

ou 3x de R\$ 8,13 sem juros [+ parcelas](#)

Home (/) ▶ Tecnologia (tecnologia) ▶ Ferramentas (tecnologia/ferramentas.html) ▶ Whois

# Whois

lepok.com.br

CONSULTAR

Para resultados com informações de contato clique aqui. ()

Copyright © NIC.br

A utilização dos dados abaixo é permitida somente conforme descrito no Termo de Uso em <https://registro.br/termo>, sendo proibida a sua distribuição, comercialização ou reprodução, em particular para fins publicitários ou propósitos similares.  
 2018-06-07T14:00:32-03:00

## Modo Clássico ()

domínio:	lepok.com.br
titular:	KOPELL DISTRIBUICAO E LOGISTICA LTDA
documento:	19.576.717/0001-04
responsável:	SINVALDO PESSOA SILVA
país:	BR
c-titular:	SPS245
c-admin:	SPS245
c-técnico:	LEIPA11
c-cobrança:	SPS245
servidor DNS:	leph01.lepok.com.br 200.231.158.62
status DNS:	06/06/2018 AA
último AA:	06/06/2018
servidor DNS:	leph02.lepok.com.br 191.240.146.78
status DNS:	06/06/2018 AA
último AA:	06/06/2018
criado:	23/08/2008 #4803928
alterado:	11/07/2015
expiração:	23/08/2024
status:	Publicado
Contato (ID):	SPS245
nome:	Sinvaldo Pessoa Silva
e-mail:	sinvaldo@lepok.com.br
país:	BR
criado:	01/03/2006
alterado:	03/05/2015
Contato (ID):	LEIPA11
nome:	Lepok Informática e Papelaria
e-mail:	ti@lepok.com.br
país:	BR
criado:	29/04/2015
alterado:	29/04/2015

Problemas de segurança e spam também devem ser reportados ao cert.br, <http://cert.br/> (<https://cert.br/>), respectivamente para [cert@cert.br](mailto:cert@cert.br) (<mailto:cert@cert.br>) e [abuse@cert.br](mailto:abuse@cert.br) (<mailto:mail-abuse@cert.br>).

Whois.registro.br (<https://whois.registro.br>) aceita somente consultas diretas. Tipos de consultas são: domínio (.br), titular (entidade), ticket, provedor, contato (ID), bloco CIDR, IP e ASN.



(https://www.papelariamatriz.com.br/)

Página Principal (https://www.papelariamatriz.com.br/) / Coleção Ecocores Textura Visual 36 fls. Novaprint

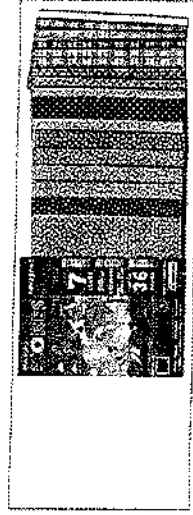

# COLEÇÃO ECOCORES TEXTURA VISUAL 36 FLS. NOVAPRINT

Ref.: 13896

COMPRASEGURA

Use a criatividade e solte sua imaginação com as lindas folhas que só a Coleção Ecocores Textura pode oferecer.

Lista de Desejo

## R\$ 29,90

## COMPRAR

Frete e Prazo

CEP

Calcular

Go to G+

### Descrição Características

Coleção Ecocores Textura Visual Novaprint, contém 7 cores, 36 folhas 180 gms. no tamanho 230mm x 320mm.

- Trabalhos manuais
- Montagens
- Scrapbook
- Origami
- Kirigami
- Quilling
- Colagem

APROVEITE TAMBÉM

-10%

-17%

-10%

(https://www.papelariamatriz.com.br/Gab/https://www.papelariamatriz.com.br/Gab/https://www.papelariamatriz.com.br/Lancheira-Termica-Dermiwill-Ben-10-36946) Trident-Arquitetura-Moveis-A-2) de-Aco-Inox-600-ml-DMW-Capricho-48887)

Gabarito Trident-Arquitetura-Moveis-A-2

Garrafa de Aço Inox 600 ml DMW Capricho 48887

Lancheira Térmica Dermiwill Ben 10 36946

Bloco Canson A4+ Branco 12

Folhas Montval Aquarela

(https://www.papelariamatriz.com.br/Gab/https://www.papelariamatriz.com.br/Lancheira-Termica-Dermiwill-Ben-10-36946)

Lancheira Térmica Dermiwill Ben 10 36946

Folhas Montval Aquarela

Trident-Arquitetura-Moveis-A-2) R\$ 49,90

de-Aco-Inox-600-ml-DMW-Capricho-48887)

(https://www.papelariamatriz.com.br/Bloco-Canson-A4-Branco-12-Folhas-Montval-Aquarela)

Bloco Canson A4+ Branco 12

1x de R\$ 49,90 S/ JUROS

R\$ 119,90 R\$ 99,90

Canson-A4-Branco-12-Folhas-Montval-Aquarela)

de-pagamento)

3x de R\$ 33,90 S/ JUROS

de-pagamento)

R\$ 59,90 - R\$ 53,90

R\$ 59,90 - R\$ 53,90

INSTITUCIONAL

AJUDA & SUPORTE

NEWSLETTER

1x de R\$ 53,90 S/ JUROS

→ Quem Somos

→ Forma de Pagamento

Insira seu e-mail

Assinar

(https://www.papelariamatriz.com.br/qu/https://www.papelariamatriz.com.br/forma-de-pagamento)

Home (/) ▶ Tecnologia (tecnologia) ▶ Ferramentas (tecnologia/ferramentas.html) ▶ Whois

## Whois

papelariamatriz.com.br

CONSULTAR

Para resultados com informações de contato clique aqui. ()

Copyright © NIC.br

A utilização dos dados abaixo é permitida somente conforme descrito no Termo de Uso em <https://registro.br/termo> (<https://registro.br/termo>), sendo proibida a sua distribuição, comercialização ou reprodução, em particular para fins publicitários ou propósitos similares.  
2018-06-07T14:01:15-03:00

Modo Clássico ()

domínio: papelariamatriz.com.br  
 titular: Matriz Comercio de papeis LDA  
 documento: 56.218.837/0001-66  
 responsavel: Fernando Victorino  
 país: BR  
 c-titular: PARVI41  
 c-admin: PARVI41  
 c-técnico: PARVI41  
 c-cobrança: PARVI41  
 servidor DNS: amit.ns.cloudflare.com  
 status DNS: 03/06/2018 AA  
 último AA: 03/06/2018  
 servidor DNS: dee.ns.cloudflare.com  
 status DNS: 03/06/2018 AA  
 último AA: 03/06/2018  
 criado: 22/09/2008 #4886058  
 alterado: 04/09/2015  
 expiração: 22/09/2018  
 status: Publicado

Contato (ID): PARVI41  
 nome: Paulo Roberto Victorino  
 e-mail: hospedagem@dialetica.net  
 país: BR  
 criado: 06/07/2012  
 alterado: 06/07/2012

Problemas de segurança e spam também devem ser reportados ao cert.br, <http://cert.br> (<http://cert.br>), respectivamente para [cert@cert.br](mailto:cert@cert.br) (<mailto:cert@cert.br>) e [abuse@cert.br](mailto:abuse@cert.br) (<mailto:abuse@cert.br>).

[whois.registro.br](https://whois.registro.br) (<https://whois.registro.br>) aceita somente consultas diretas. Tipos de consultas são: domínio (.br), titular (entidade), ticket, provedor, contato (ID), bloco CIDR, IP e ASN.

(<http://www.cgi.br/>) (<http://www.nic.br/>) (<https://registro.br/>) (<http://www.cert.br/>) (<http://www.cep.br/>) (<http://www.ix.br/>) (<http://www.v3c.br/>)

# Relatório de Cotação: Cotação Rápida 2/1

Pesquisa concluída no dia 08/06/2018 09:36:23 (IP: 177.220.160.106)

ITEM	PREÇOS	VALOR UNIT. (COMPRASNET)	QUANTIDADE	TOTAL
1) PAPEL	3	R\$49,45	1 Unidade	R\$49,45

Preço	Orgão Público	Identificação	Data Licitação	Preço
1	MINISTÉRIO DA AGRICULTURA, PECUÁRIA E ABASTECIMENTO   Empresa Brasileira de Pesquisa Agropecuária   EMBRAPA/CPAF-AMAPÁ	NºPregão:152017 UASG:135008	19/12/2017	R\$49,45

Mediana dos Preços Obtidos: R\$49,45

Valor Global: R\$49,45

## Detalhamento dos Itens

Item: PAPEL

R\$49,45

Quantidade	Descrição	Observação
1 Unidade	Papel de flipchart com picote de 75 gr, tamanho: 64 x 88 cm, bloco com 50 folhas brancas.	

### Preço (ComprasNet) 1: Mediana das Propostas Finais

R\$49,45

Órgão: MINISTÉRIO DA AGRICULTURA, PECUÁRIA E ABASTECIMENTO  
Empresa Brasileira de Pesquisa Agropecuária  
EMBRAPA/CPAF-AMAPÁ

Data: 19/12/2017 09:31  
Modalidade: Pregão Eletrônico

Objeto: Aquisição de Materiais de Consumo (alimento, cama mesa e banho, copa e cozinha, expediente e tecido) para a Embrapa Amapá.

SRP: NÃO

Descrição: PAPEL - Papel de flipchart com picote de 75 gr, tamanho: 64 x 88 cm, bloco com 50 folhas brancas.

Identificação: NºPregão:152017 / UASG:135008

CatMat: 966 - PAPEL, PAPEL NOME

Lote/Item: /49

Ata: LinkAta

Adjudicação: 29/12/2017 09:54

Homologação: 29/12/2017 11:36

Fonte: [www.comprasgovernamentais.gov.br](http://www.comprasgovernamentais.gov.br)

Quantidade: 11

Unidade: Unidade

UF: AP

CNPJ RAZÃO SOCIAL DO FORNECEDOR

VALOR DA PROPOSTA FINAL

09.443.397/0001-60 L.S.ARAUJO JUNIOR ME

\* VENCEDOR \*

R\$45,20

Marca: São domingos  
Fabricante: São domingos  
Modelo: São domingos

Descrição: Papel de flipchart com picote de 75 gr, tamanho: 64 x 88 cm, bloco com 50 folhas brancas.





(47)3365-9000 CENTRAL DE ATENDIMENTO | INSCRIÇÕES | SALES REPRESENT

LOG IN CADASTRE SE IN SUA CONTA MEUS PEDIDOS

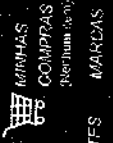

MINHAS COMPRAS

MASCULINO

FEMININO

INFANTIL

CALÇADOS

ROUPAS

ACESSÓRIOS

ESPORTES

MARCAS

Home > BOLA PENALTY T10 INICIAÇÃO V

# BOLA PENALTY T10 INICIAÇÃO

Fabricante: PENALTY | Cód: 103617

### Descrição:

A Bola Penalty T10 Iniciação 5 foi desenvolvida especialmente para todos que procuram mais controle durante o jogo. Com um design diferenciado e inovador, ela é confeccionada em material resistente que oferece mais aderência, agilidade e rapidez para seus passes.

**Material:** Borracha  
**Circunferência:** 50 cm  
**Pressão:** 2 lbs  
**Peso Aproximado:** 200 g

### Especificações:

Referência do fornecedor nas cores:  
**Azul:** 533050-2000  
**Azul:** 533050-6000  
**Verde:** 533050-5000  
**Vermelho:** 533050-4000

### Sabia mais

★★★★☆ (0)  
Avalie este Produto

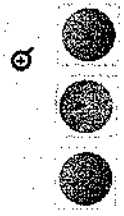
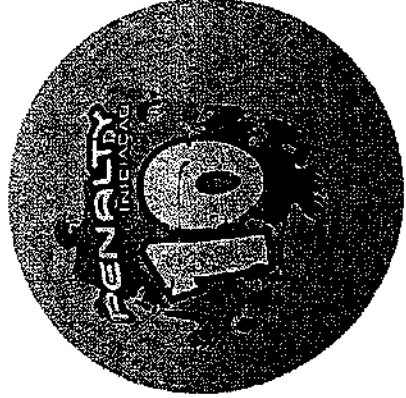

**FOR R\$ 35,90**  
R\$ 33,39 com 7% de desconto

SELECIONAR COR



SELECIONAR TAMANHO



**COMPRAR**

Home (/) > Tecnologia (/tecnologia) > Ferramentas (/tecnologia/ferramentas.html) > Whois

## Whois

CONSULTAR

Para resultados com informações de contato clique aqui. ()

Copyright © NIC.br

A utilização dos dados abaixo é permitida somente conforme descrito no Termo de Uso em <https://registro.br/termo>, sendo proibida a sua distribuição, comercialização ou reprodução, em particular para fins publicitários ou propósitos similares.

2018-06-08T10:06:29-03:00

### Modo Clássico ()

domínio:	shopmasp.com.br
titular:	Luiz de Aquino & Cia Ltda
documento:	83.821.355/0001-79
responsável:	Marcelo Luis Vieira
país:	BR
c-titular:	MALVI4
c-admin:	MALVI4
c-técnico:	NIM68
c-cobrança:	MALVI4
servidor DNS:	a.sec.dns.br
status DNS:	07/06/2018 AA
último AA:	07/06/2018
servidor DNS:	c.sec.dns.br
status DNS:	07/06/2018 AA
último AA:	07/06/2018
registro DS:	38866 RSASHA1 59EC422333CE2A8D684A2F690066739E2E32B6B
status DS:	07/06/2018 DSOK
último OK:	07/06/2018
criado:	19/04/2010 #6777768
alterado:	18/09/2015
expiração:	19/04/2019
status:	Publicado
Contato (ID):	MALVI4
nome:	Marcelo Luis Vieira
e-mail:	comercial@shopmasp.com.br
país:	BR
criado:	30/08/2006
alterado:	16/08/2014
Contato (ID):	NIM68
nome:	Nilceu Marcarini
e-mail:	nilceu@infosoltec.com.br
país:	BR
criado:	26/06/2003
alterado:	06/11/2013

Problemas de segurança e spam também devem ser reportados ao cert.br, <http://cert.br/> (<http://cert.br/>), respectivamente para [cert@cert.br](mailto:cert@cert.br) (<mailto:cert@cert.br>) e [abuse@cert.br](mailto:abuse@cert.br) ([mail-abuse@cert.br](mailto:mail-abuse@cert.br)).

whois.registro.br (<https://whois.registro.br>) aceita somente consultas diretas. Tipos de consultas são: domínio (.br), titular (entidade), ticket, provedor, contato (ID), bloco CIDR, IP e ASN.

### Bola Futebol Campo Penalty T10 Iniciação 5 Infantil - Vermelho

Ref.:D23-0153-016-01

Os primeiros chutes vão se tornar ainda mais inesquecíveis com a Bola Futebol Campo Penalty T10 Iniciação 5 Infantil. O equipamento perfeito para a prática esportiva dos futuros ... [Ver mais.](#)

PERMANEÇA CONECTADO



**R\$ 38,49**

até 1x de R\$ 38,49

Vendido e Enviado por **Rythmos**

Cor: Vermelho



Tamanho:



**COMPRAR**

### APROVEITE E COMPRE JUNTO

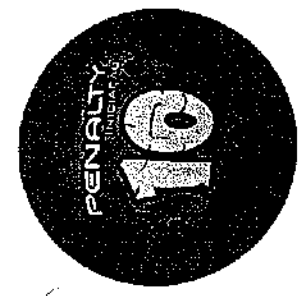

Bola Futebol Campo Penalty T10 Iniciação 5 Infantil  
**R\$ 38,49**



Kit C/ 10 Unidades Cone Agilidade 24Cm Rythmos  
**R\$ 40,95**

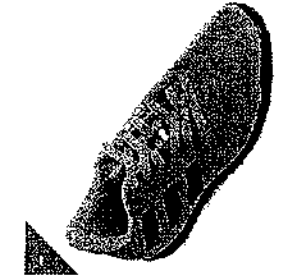

Chuteira Futsal Infantil Adidas Artiteira 17 IN  
**R\$ 179,90**  
4x de R\$ 44,98

Tamanho

Leve os 3 produtos  
**R\$ 259,34**

**COMPRAR JUNTO**

# Whois

netshoes.com.br

CONSULTAR

Para resultados com informações de contato clique aqui. ()

Copyright © NIC.br

A utilização dos dados abaixo é permitida somente conforme descrito no Termo de Uso em <https://registro.br/termo> (<https://registro.br/termo>), sendo proibida a sua distribuição, comercialização ou reprodução, em particular para fins publicitários ou propósitos similares.

2018-08-08T10:12:31-03:00

### Modo Clássico ()

```

domínio: netshoes.com.br
titular: NS2.COM INTERNET SA
documento: 09.339.936/0001-16
responsável: AG MOREIRA MARCAS E PATENTES
país: BR
c-titular: GRKTA
c-admin: GRKTA
c-técnico: GRKTA
c-cobrança: ADD26
servidor DNS: ns-43.awsdns-05.com
status DNS: 07/06/2018 AA
último AA: 07/06/2018
servidor DNS: ns-1005.awsdns-61.net
status DNS: 07/06/2018 AA
último AA: 07/06/2018
servidor DNS: ns-1718.awsdns-22.co.uk
status DNS: 07/06/2018 AA
último AA: 07/06/2018
servidor DNS: ns-1311.awsdns-35.org
status DNS: 07/06/2018 AA
último AA: 07/06/2018
servidor DNS: ns-cloud-e1.googledomains.com
status DNS: 07/06/2018 NOT SYNC ZONE
último AA: 07/06/2018
servidor DNS: ns-cloud-e2.googledomains.com
status DNS: 07/06/2018 NOT SYNC ZONE
último AA: 07/06/2018
criado: 05/05/2001 #528852
alterado: 15/02/2018
expiração: 05/05/2023
status: Publicado

Contato (ID): GRKTA
nome: Graciela Kumvuiian Tanaka
e-mail: hostmaster@netshoes.com
país: BR
criado: 10/11/2016
alterado: 30/11/2017

Contato (ID): ADD26
nome: Administrador de Domínios DSBIM
e-mail: regdom@dannemann.com.br
país: BR
criado: 10/05/2000
alterado: 09/08/2016

```

Loja dos ESPORTES

O que você está procurando?

0 item | R\$0,00



Home > Acessórios > Colégio Santa Cruz > Bola Borracha Olymport T10 >

### Bola Borracha Olymport T10

Cód.: 5768

Também conhecidas como Bola de Iniciação, as Bolas de Borracha da Olymport são muito usadas em praticas escolares para lazer, jogos como queimada e treinamento de fundamentos básicos e coordenação.

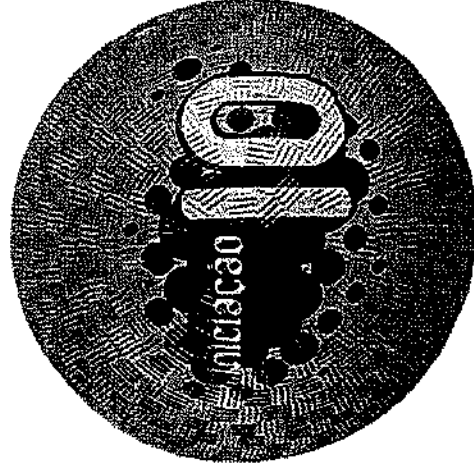

#### MAI VENDIDOS

Preços Especiais / Atacado

**Por: R\$23,90**  
R\$22,71 com 5% desconto no Boleto Bancário  
ou em até 4x de R\$5,98 no cartão sjuros  
ver pagamento

Cor



**PRODUTO INDISPONÍVEL**

Quero ser avisado quando esse produto retornar

Digite seu nome

Digite seu e-mail

Avisar-me

4.5

TRUSTEDCOMPANY

95 avaliações

ADICIONAR À LISTA DE DESEJOS

Home (/) ▶ Tecnologia (tecnologia) ▶ Ferramentas (tecnologia/ferramentas.html) ▶ Whois

## Whois

lojaodosportes.com.br

CONSULTAR

Para resultados com informações de contato clique aqui. ()

Copyright © NIC.br

A utilização dos dados abaixo é permitida somente conforme descrito no Termo de Uso em <https://registro.br/termo> (https://registro.br/termo), sendo proibida a sua distribuição, comercialização ou reprodução, em particular para fins publicitários ou propósitos similares.

2018-06-08T10:21:52-03:00

Modo Clássico ()

```

domínio: lojaodosportes.com.br
titular: Lojão dos Esportes Ltda
documento: 51.729.127/0001-87
responsável: Joao Khouri
país: BR
c-titular: KRP20
c-admin: KRP20
c-técnico: AVLME10
c-cobrança: KRP20
servidor DNS: ns1.brandcommerce.com.br
status DNS: 02/06/2018 AA
último AA: 02/06/2018
servidor DNS: ns2.brandcommerce.com.br
status DNS: 02/06/2018 AA
último AA: 02/06/2018
criado: 07/02/2003 #1095289
alterado: 08/02/2017
expiração: 07/02/2019
status: Publicado

Contato (ID): KRP20
nome: Katia R. Pinheiro
e-mail: lojaodosportes@lojaodosportes.com.br
país: BR
criado: 26/03/2004
alterado: 07/02/2017

Contato (ID): AVLME10
nome: Arte & Você Ltda Me
e-mail: contato@brandcommerce.com.br
país: BR
criado: 18/05/2010
alterado: 10/05/2018

```

Problemas de segurança e spam também devem ser reportados ao cert.br, <http://cert.br/> (<http://cert.br/>), respectivamente para [cert@cert.br](mailto:cert@cert.br) (<mailto:cert@cert.br>) e [abuse@cert.br](mailto:abuse@cert.br) (<mailto:abuse@cert.br>).

whois.registro.br (<https://whois.registro.br>) aceita somente consultas diretas. Tipos de consultas são: domínio (.br), titular (entidade), lickei, provedor, contato (ID), bloco CIDR, IP e ASN.

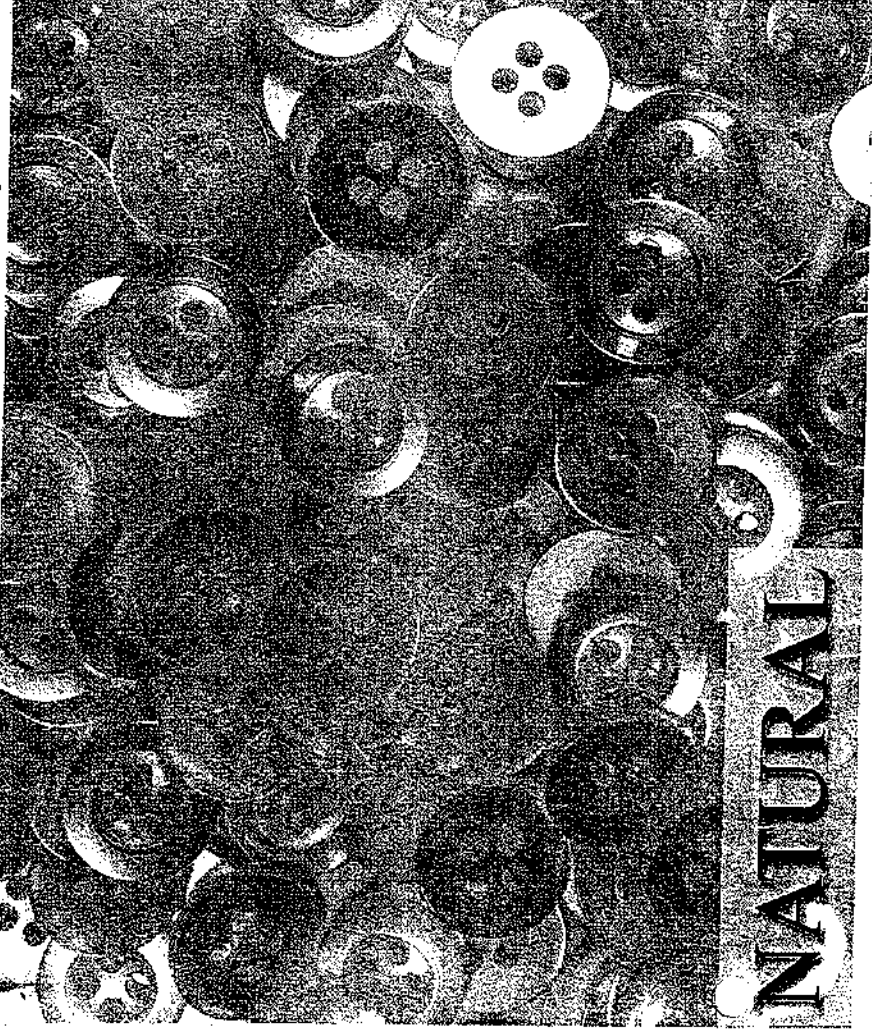

Botão AL 01 4 Furos-Tamanho 24 Cor Natural

0 Análise(s)

**R\$ 5,60** / Pacote c/144un

Home () ▶ Tecnologia (/tecnologia) ▶ Ferramentas (/tecnologia/ferramentas.html) ▶ Whois

# Whois

shoppingvida.com.br

CONSULTAR

Copyright © NIC.br

A utilização dos dados abaixo é permitida somente conforme descrito no Termo de Uso em <https://registro.br/termo>, sendo proibida a sua distribuição, comercialização ou reprodução, em particular para fins publicitários ou propósitos similares.  
 2018-06-15T10:36:31-03:00

Para resultados com informações de contato clique aqui. ()

## Modo Clássico ()

```

domínio: shoppingvida.com.br
titular: H G F EXTRADA HIPER SHOPPING LTDA
documento: 94.492.129/8001-15
responsável: hoverllan gomes frosti
país: BR
c-titular: H0GFR4
c-admin: H0GFR4
c-técnico: H0GFR4
c-cobrança: H0GFR4
servidor DNS: ns1.locaweb.com.br
status DNS: 15/06/2018 AA
último AA: 15/06/2018
servidor DNS: ns2.locaweb.com.br
status DNS: 15/06/2018 AA
último AA: 15/06/2018
servidor DNS: ns3.locaweb.com.br
status DNS: 15/06/2018 AA
último AA: 15/06/2018
criado: 21/07/2001 #606231
alterado: 13/02/2017
expiração: 21/07/2021
status: Publicado

Contato (ID): H0GFR4
nome: HOVERLLAN GOMES FROSI
e-mail: hoverllan@shoppingvida.com.br
país: BR
criado: 25/01/2017
alterado: 25/01/2017
  
```

Problemas de segurança e spam também devem ser reportados ao cert.br, <http://cert.br> (<http://cert.br>), respectivamente para [cert@cert.br](mailto:cert@cert.br) (<mailto:cert@cert.br>) e [abuse@cert.br](mailto:abuse@cert.br) (<mailto:mail-abuse@cert.br>).

[whois.registro.br](http://whois.registro.br) (<https://whois.registro.br>) aceita somente consultas diretas. Tipos de consultas são: domínio (.br), titular (entidade), ticket, provedor, contato (ID), bloco CIDR, IP e ASN.



O que você está procurando ?





Atendimento: (11) 3951-5309 - Segunda a sexta das 08:30 às 16:30

[Artesanato](#)
[Avaliações](#)
[Bordado Leste](#)
[Botões](#)
[Cordente Strass](#)
[Fita](#)
[Manta](#)
[Petola](#)
[Rendas](#)
[Zipper](#)
[Atendimento Online](#)

[Botões](#) / [Botão Camisaria](#)

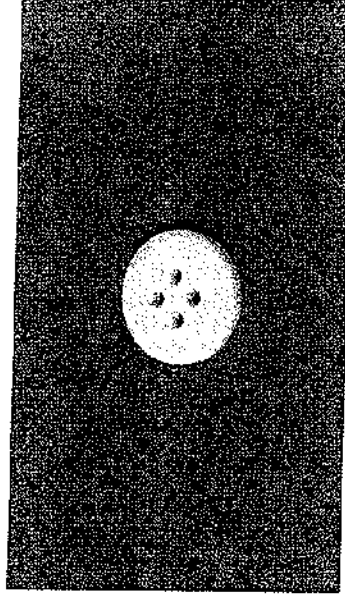
## Botão 4 furos Branco Fosco pct. 144 un.



[BOTÃO CAMISARIA](#)
[BOTÃO DE INVERNO](#)
[BOTÃO DE POLIESTER](#)
[BOTÃO DE PRESSÃO](#)
[BOTÃO ADULTO](#)
[BOTÃO CHATON](#)
[BOTÃO COLORIDO](#)
[BOTÃO INFANTIL](#)
[VER TODOS](#)

[AMPLIAR FOTO](#)
por: R\$ **4,79** /unidade(s)

Tamanhos:

24

Quantidade:

0

**COMPRAR**

 HOSTAR A UM AMIGO

Selecione abaixo as quantidades desejadas e clique no botão comprar para inserir todos os itens no carrinho

**COMPRAR ITENS SELECIONADOS**

20

 QUANTIDADE:
 

Avise-me ao chegar

24

 QUANTIDADE:
 

16

Avise-me ao chegar

22

Home (/) ▶ Tecnologia (tecnologia) ▶ Ferramentas (tecnologia/ferramentas.html) ▶ Whois

## Whois

CONSULTAR

Copyright © NIC.br

A utilização dos dados abaixo é permitida somente conforme descrito no Termo de Uso em <https://registro.br/termo> (https://registro.br/termo), sendo proibida a sua distribuição, comercialização ou reprodução, em particular para fins publicitários ou propósitos similares.  
 2018-06-16T10:40:32-03:00

Para resultados com informações de contato clique aqui. ()

### Modo Clássico ()

domínio:	lojanybc.com.br
titular:	S. Prochownik Com. Ltda
documento:	68.146.810/0001-94
responsável:	Samuel Gilbert
país:	BR
c-titular:	SPG35
c-admin:	SPG35
c-técnico:	JDM19
c-cobrança:	SPG35
servidor DNS:	ns1.datacenter1.com.br
status DNS:	12/06/2018 AA
último AA:	12/06/2018
servidor DNS:	ns3.datacenter1.com.br
status DNS:	12/06/2018 AA
último AA:	12/06/2018
saci:	yes
criado:	18/10/2013 #12138318
alterado:	30/10/2015
expiração:	18/10/2025
status:	Publicado
Contato (ID):	SPG35
nome:	Samuel P.S.P. Gilbert
e-mail:	m.zalc@nybc.com.br
país:	BR
criado:	20/04/2004
alterado:	25/08/2014
Contato (ID):	JDM19
nome:	João Paysuke Nagao
e-mail:	daysuke@lojcomm.com.br
país:	BR
criado:	24/01/2000
alterado:	22/11/2010

Problemas de segurança e spam também devem ser reportados ao cert.br, <http://cert.br/> (<http://cert.br/>), respectivamente para [cert@cert.br](mailto:cert@cert.br) (<mailto:cert@cert.br>) e [abuse@cert.br](mailto:abuse@cert.br) (<mailto:abuse@cert.br>), [whois.registro.br](https://whois.registro.br) (<https://whois.registro.br>) aceita somente consultas diretas. Tipos de consultas são: domínio (.br), titular (entidade), ticket, provedor, contato (ID), bloco CIDR, IP e ASN.

O que você está procurando ?

Agulhas  
Armarinhos Botões e Zipper

Bordados e Viés  
Crochê e Tricô  
Fitas e Laços  
Lãs e Fios  
Linhas e Bordar  
Linhas Costura e Biscuit  
Mela de S...

Menu de produtos

↑ / BOTÕES / BOTÕES DIVERSOS

### Botão 4 Furos D11150/24 15mm - 2349/24 - Pct C/144und

Não perca seu carrinho e continue a compra em qualquer dispositivo

Peça seu login. Não obrigado.

Embalagens Decoupage

Avalie o produto: ★

Botão 4 Furos Transparente e Fumê D11150/24

Tamanho: 15mm  
Embalagem: Pacote c/ 144 unidades

Fabricante: Cooper Botões

por: R\$ 14,59 /Pacote

BOTÃO CAMISARIA  
045- Transparente

Quantidade: 1

COMPRA 100% SEGURO

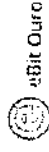

DEIXAR UMA PERGUNTA AO LOJISTA

ACHOU MAIS BARATO ?

SELECIONE AS QUANTIDADES DESEJADAS DE CADA ITEM E CLIQUE EM COMPRAR



COMPRAR PRODUTOS E CALCULAR FRETE

100% SEGURO

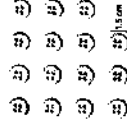
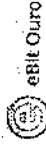

Quantidade: 0

Fumê

R\$14,59 /Pct

Quantidade: 0

045- Transparente

R\$14,59 /Pct



COMPRAR PRODUTOS E CALCULAR FRETE

100% SEGURO

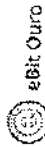

DETALHES DO PRODUTO

Descrição

Botão 4 Furos Transparente e Fumê D11150/24

Tamanho: 15mm

Home (/) ▶ Tecnologia (Tecnologia) ▶ Ferramentas (tecnologia/ferramentas.html) ▶ Whois

# Whois

armarinhosajose.com.br

CONSULTAR

Para resultados com informações de contato clique aqui. ()

Copyright © NIC.br

 A utilização dos dados abaixo é permitida somente conforme descrito no Termo de Uso em <https://registro.br/termo> (https://registro.br/termo), sendo proibida a sua distribuição, comercialização ou reprodução, em particular para fins publicitários ou propósitos similares.

2018-06-15T10:47:02-03:00

## Modo Clássico ()

domínio: armarinhosajose.com.br  
 titular: D S J LONDRIANA ARMARINHOS LTDA  
 documento: 04.985.778/0001-58  
 responsável: LINO JOSE NARDIN  
 país: BR  
 c-titular: LIJNAG  
 c-admin: LIJNAG  
 c-técnico: JONL9  
 c-cobrança: LIJNAG  
 servidor DNS: ns1.datacenter1.com.br  
 status DNS: 13/06/2018 AA  
 último AA: 13/06/2018  
 servidor DNS: ns3.datacenter1.com.br  
 status DNS: 13/06/2018 AA  
 último AA: 13/06/2018  
 criado: 26/01/2005 #1979074  
 alterado: 12/01/2012  
 expiração: 26/01/2021  
 status: Publicado

Contato (ID): LIJNAG  
 nome: LINO JOSE NARDIN  
 e-mail: lino@armarinhosajose.com.br  
 país: BR  
 criado: 11/01/2012  
 alterado: 26/05/2017

Contato (ID): JONL9  
 nome: João Daysuke Nagao  
 e-mail: daysuke@lojcomm.com.br  
 país: BR  
 criado: 24/01/2000  
 alterado: 22/11/2010

 Problemas de segurança e spam também devem ser reportados ao cert.br, <http://cert.br/> (http://cert.br/), respectivamente para [cert@cert.br](mailto:cert@cert.br) (mailto:cert@cert.br) e [abuse@cert.br](mailto:abuse@cert.br) (mailto:mail-abuse@cert.br).

whois.registro.br (https://whois.registro.br) aceita somente consultas diretas. Tipos de consultas são: domínio (.br), titular (entidade), ticket, provedor, contato (ID), bloco CIDR, IP e ASN.

# CABO P2 PARA P10 - ESTÉREO PROFISSIONAL 5 METROS

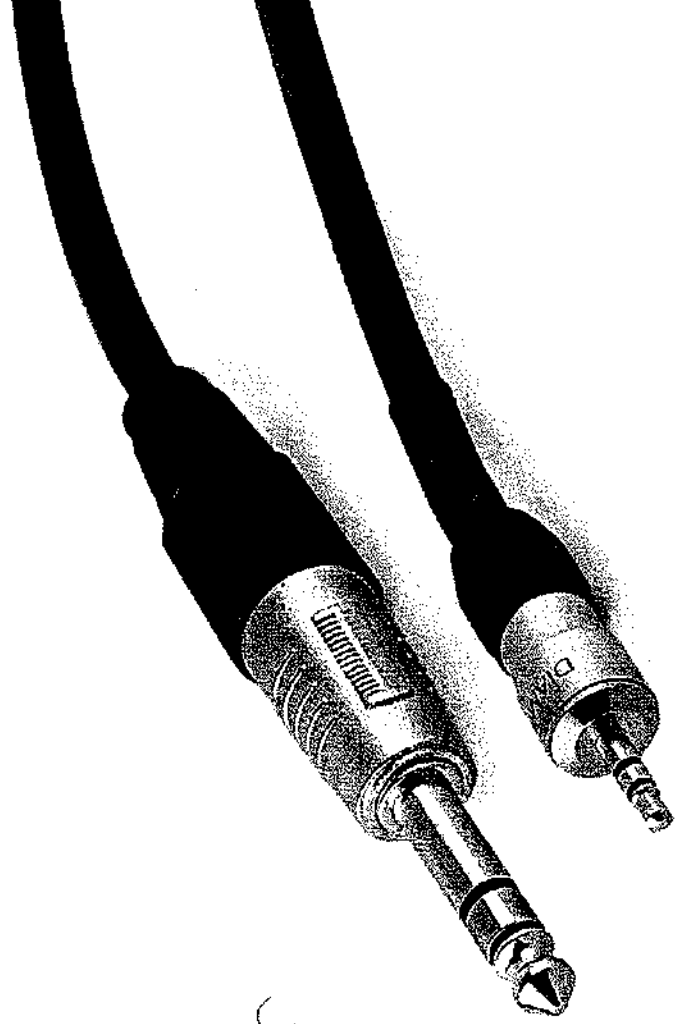

SELECIONE UM TAMANHO:

1	2	3	4	5	10	15	20
25	30	35	40	45	50		

Em Estoque

Por: **R\$ 39,99**

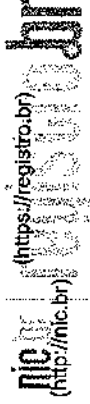

<https://registro.br>  
(http://nic.br)

IMPrensa  
([HTTP://NIC.BR/IMPrensa/](http://NIC.BR/IMPrensa/))

(/rss-  
br.xml

ACESSAR CONTA (/2/login)

Home (/) ▶ Tecnologia (tecnologia) ▶ Ferramentas (tecnologia/ferramentas.html) ▶ Whois

## Whois

[cirilocabos.com.br](http://cirilocabos.com.br)

CONSULTAR

Para resultados com informações de contato clique aqui. ()

Copyright © NIC.br

A utilização dos dados abaixo é permitida somente conforme descrito no Termo de Uso em <https://registro.br/termo>, sendo proibida a sua distribuição, comercialização ou reprodução, em particular para fins publicitários ou propósitos similares.

2018-06-15T11:17:58-03:00

### Modo Clássico ()

domínio: cirilocabos.com.br  
 titular: CIRILO SOUZA DOS SANTOS - ME  
 documento: 07.858.103/0001-17  
 responsável: CIRILO SOUZA DOS SANTOS  
 país: BR  
 c-titular: CSDSA11  
 c-admin: CSDSA11  
 c-técnico: CSDSA11  
 c-cobrança: CSDSA11  
 servidor DNS: ns1.dominios.uol.com.br  
 status DNS: 13/06/2018 AA  
 último AA: 13/06/2018  
 servidor DNS: ns2.dominios.uol.com.br  
 status DNS: 13/06/2018 AA  
 último AA: 13/06/2018  
 criado: 26/08/2006 #3024101  
 alterado: 21/03/2016  
 expiração: 26/08/2018  
 status: Publicado

Contato (ID): CSDSA11  
 nome: Cirilo Souza dos Santos  
 e-mail: designer@cirilocabos.com.br  
 país: BR  
 criado: 08/11/2007  
 alterado: 02/03/2016

Problemas de segurança e spam também devem ser reportados ao cert.br, <http://cert.br> (<http://cert.br>), respectivamente para [cert@cert.br](mailto:cert@cert.br) (<mailto:cert@cert.br>) e [abuse@cert.br](mailto:abuse@cert.br) (<mailto:abuse@cert.br>).

whois.registro.br (<https://whois.registro.br>) aceita somente consultas diretas. Tipos de consultas são: domínio (.br), titular (entidade), ticket, provedor, contato (ID), bloco CIDR, IP e ASN.

(<http://www.cgi.br/>) (<http://www.nic.br/>)

(<https://registro.br/>) (<http://www.cet.br/>) (<http://www.cep.br/>) (<http://www.cet.br/>) (<http://www.ix.br/>) (<http://www.w3c.br/>)

Pesquisar



CARRINHO



MINHA CONTA

Home / Áudio e Vídeo / Cabos P10, P2 e P3 / Cabo P2 Estereo X P10 Estereo Plug Metal 5 Metros  
ChipSce

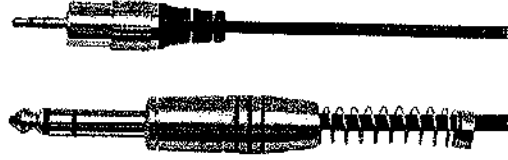

## Cabo P2 Estereo X P10 Estereo Plug Metal 5 Metros ChipSce

R\$31,90

Apenas 1 em estoque

Comprar

REF: 7899744005487 Categorias Áudio e  
Vídeo, Cabos P10, P2 e P3

Descrição

Avalliações (0)

### Descrição



Envie-nos uma mensagem

jivochat

domínio: muratashop.com.br  
 titular: Murata Shop Commerce e Service Ltda - EPP  
 documento: 07.029.773/0001-40  
 responsável: Rodrigo Moraes  
 país: BR  
 c-titular: ROMOR613  
 c-admin: ROMOR613  
 c-técnico: REMAC118  
 c-cobrança: ROMOR613  
 servidor DNS: dns1.kinghost.com.br  
 status DNS: 11/06/2018 AA  
 último AA: 11/06/2018  
 servidor DNS: dns2.kinghost.com.br  
 status DNS: 11/06/2018 AA  
 último AA: 11/06/2018  
 servidor DNS: dns3.kinghost.com.br  
 status DNS: 11/06/2018 AA  
 último AA: 11/06/2018  
 servidor DNS: dns4.kinghost.com.br  
 status DNS: 11/06/2018 AA  
 último AA: 11/06/2018  
 servidor DNS: dns5.kinghost.com.br  
 status DNS: 11/06/2018 AA  
 último AA: 11/06/2018  
 servidor DNS: dns6.kinghost.com.br  
 status DNS: 11/06/2018 AA  
 último AA: 11/06/2018  
 saci: yes  
 criado: 03/10/2013 #12054438  
 alterado: 07/10/2017  
 expiração: 03/10/2019  
 status: Publicado

Contato (ID): ROMOR613  
 nome: Rodrigo Moraes  
 e-mail: rodrigo.moraes1985@hotmail.com  
 país: BR  
 criado: 03/10/2013  
 alterado: 18/10/2016

Contato (ID): REMAC118  
 nome: Renan Machado  
 e-mail: renan.agenciamv1@gmail.com  
 país: BR  
 criado: 10/09/2015  
 alterado: 14/11/2016

Problemas de segurança e spam também devem ser reportados ao cert.br, <http://cert.br>, respectivamente para [cert@cert.br](mailto:cert@cert.br) e [abuse@cert.br](mailto:abuse@cert.br) (<mailto:cert.br>) e [abuse@cert.br](mailto:abuse@cert.br) (<mailto:cert.br>), respectivamente para [cert@cert.br](mailto:cert@cert.br) e [abuse@cert.br](mailto:abuse@cert.br) (<mailto:cert.br>)  
 whois.registro.br (<https://whois.registro.br>) aceita somente consultas diretas. Tipos de consultas são: domínio (.br), titular (entidade), ticket, provedor, contato (ID), bloco CIDR, IP e ASN.

(<http://www.cgi.br/>) (<http://www.nic.br/>)

(<https://registro.br/>) (<http://www.cert.br/>) (<https://www.cepr.br/>) (<http://www.ix.br/>) (<http://www.w3c.br/>)

» Notícias ([noticias.html](http://noticias.html)) » Trabalhe Conosco (<https://www.nic.br/vagas/>) » Quem somos ([sobre/](https://www.nic.br/imprensa/)) » Imprensa (<http://nic.br/imprensa/>)

NIC.BR - Núcleo de Informação e Coordenação do Ponto BR  
 CNPJ: 05.506.560/0001-36

<https://registro.br/2/whois#iresp>



Início > Cabos > Cabo P10 > Cabo P10 Stereo X P2 Stereo Profissional Ouro - 5 Metros - Chipsce

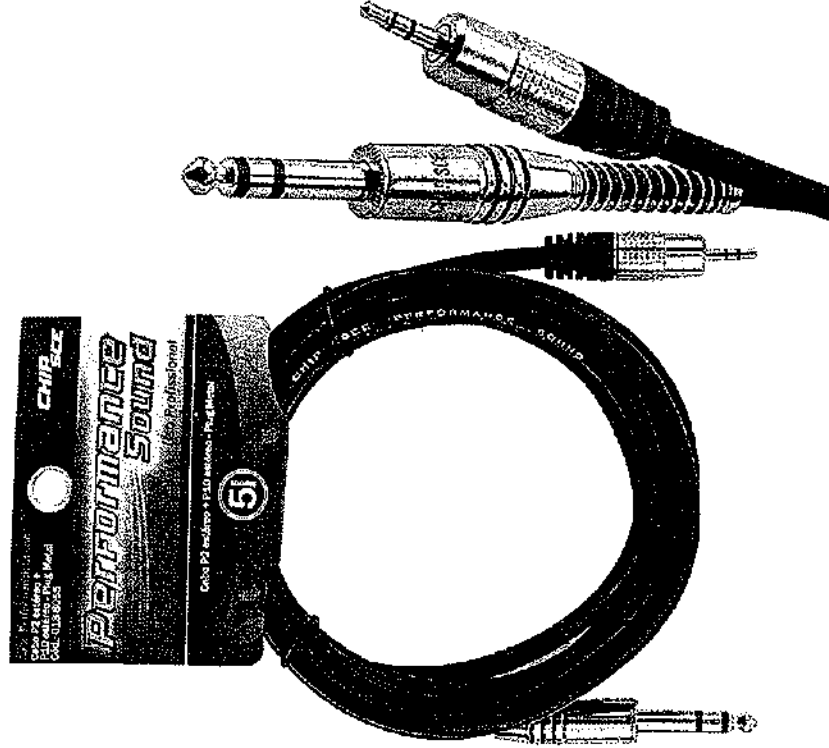

## Cabo P10 Stereo X P2 Stereo Profissional Ouro - 5 Metros - Chipsce

**R\$22,99**

**R\$21,84** (5% de desconto á vista)

☺ Em estoque

1

Comprar





(<https://registro.br>)  
(<http://nic.br>)

([HTTP://NIC.BR/IMPrensa/](http://NIC.BR/IMPrensa/))

IMPrensa

(/rss-  
br.xml)

ACESSAR CONTA (/Z/login)

Home (/) ▶ Tecnologia (tecnologia) ▶ Ferramentas (tecnologia/ferramentas.html) ▶ Whois

## Whois

digiplug.com.br

CONSULTAR

Para resultados com informações de contato clique aqui. ()

Copyright © NIC.br

A utilização dos dados abaixo é permitida somente conforme descrito no Termo de Uso em <https://registro.br/termo>, sendo proibida a sua distribuição, comercialização ou reprodução, em particular para fins publicitários ou propósitos similares.

2018-08-15T15:06:07-03:00

Modo Clássico ()

domínio: digiplug.com.br  
 titular: DIGIPLUG COMERCIO DE MATERIAIS ELETRICOS EIRELI -  
 documento: 16.610.428/0001-96  
 responsável: Rodrigo Emmanuel Pinto de Lima  
 país: BR  
 c-titular: REPLI2  
 c-admin: REPLI2  
 c-técnico: REPLI2  
 c-cobrança: REPLI2  
 servidor DNS: ns810.hostgator.com.br  
 status DNS: 14/06/2018 AA  
 último AA: 14/06/2018  
 servidor DNS: ns811.hostgator.com.br  
 status DNS: 14/06/2018 AA  
 último AA: 14/06/2018  
 saci: yes  
 criado: 02/08/2012 #10277531  
 alterado: 01/08/2017  
 expiração: 02/08/2019  
 status: Publicado

Contato (ID): REPLI2  
 nome: Rodrigo Emmanuel Pinto de Lima  
 e-mail: rodrigoemmanuel@terra.com.br  
 país: BR  
 criado: 01/04/2007  
 alterado: 03/02/2017

Problemas de segurança e spam também devem ser reportados ao cert.br, <http://cert.br/> (<http://cert.br/>), respectivamente para [cert@cert.br](mailto:cert@cert.br) (<mailto:cert@cert.br>) e [abuse@cert.br](mailto:abuse@cert.br) (<mailto:mail-abuse@cert.br>).

whois.registro.br (<https://whois.registro.br>) aceita somente consultas diretas. Tipos de consultas são: domínio (.br), titular (entidade), ticket, provedor, contato (ID), bloco CIDR, IP e ASN.

(<http://www.cgi.br/>)

## Relatório de Cotação: Cotação Rápida 272

Pesquisa concluída no dia 15/06/2018 16:13:51 (IP: 177.220.160.106)

ITEM	PREÇOS	VALOR UNIT. (COMPRASNET)	QUANTIDADE	TOTAL
1) CABO ÁUDIO E VÍDEO	1	RS5,00	1 Unidade	RS5,00
<b>Preço ComprasNet</b>	<b>Órgão Público</b>		<b>Identificação</b>	<b>Preço</b>
1	UNIVERSIDADE FEDERAL DE MINAS GERAISCENTRO PEDAGOGICO/UFMG		01/01/2018	RS5,00
			Dispensa de Licitação Nº 5/2018	
			UASG: 153294	
			<b>Média dos Preços Obtidos: RS5,00</b>	
			<b>Valor Global:</b>	<b>RS5,00</b>

## Detalhamento dos Itens

### Item 1: CABO ÁUDIO E VÍDEO

RS5,00

Quantidade	Descrição	Observação
------------	-----------	------------

1 Unidade	CABO ÁUDIO E VÍDEO, MATERIAL CONDUTOR COBRE, MATERIAL COBERTURA PVC, CONECTORES P2-P2, RESISTÊNCIA ÔHMICA MÁXIMA 75 OHMS, MATERIAL CONECTOR COBRECOBERTURA DE CARBONO	
-----------	---	--

### Preço (ComprasNet) 1: Mediana das Propostas Finais

RS5,00

**Órgão:** UNIVERSIDADE FEDERAL DE MINAS GERAIS  
CENTRO PEDAGOGICO/UFMG

**Data:** 01/01/2018 00:00  
**Modalidade:** Dispensa de Licitação  
**SRP:** NÃO

**Objeto:** Aquisição de cabo de áudio estéreo P2 x P2, características: conector de puro cobre livre de oxigênio - OFC, blindagem dupla, capa externa em PVC, conectores banhados a ouro 24k; isoladores de polietileno (FPE) blindados por fita alumínio.

**Identificação:** Dispensa de Licitação Nº 5,2018 /  
UASG: 153294

**Descrição:** CABO ÁUDIO E VÍDEO - CABO ÁUDIO E VÍDEO, MATERIAL CONDUTOR COBRE, MATERIAL COBERTURA PVC, CONECTORES P2-P2, RESISTÊNCIA ÔHMICA MÁXIMA 75 OHMS, MATERIAL CONECTOR COBRECOBERTURA DE CARBONO

**Lote/Item:** 1/1

**Ata:** Link Ata

**Fonte:** www.comprasgovernamentais.gov.br

**CatMat:** 428667 - CABO ÁUDIO E VÍDEO, MATERIAL CONDUTOR COBRE, MATERIAL COBERTURA PVC, CONECTORES P2-P2, RESISTÊNCIA ÔHMICA MÁXIMA 75 OHMS, MATERIAL CONECTOR COBRE COBERTURA DE CARBONO

**Quantidade:** 30

**Unidade:** UNIDADE

**UF:** MG

**CNPJ**                      **RAZÃO SOCIAL DO FORNECEDOR**

**VALOR DA PROPOSTA FINAL**

20.252.898/0001-00      JEMINA DAMARIS CORACION ROCHA SILVA 11423177657

RS5,00

\*VENCEDOR \*



Carrinho



Buscar

# YASHI

## cabos e acessórios

Home / Cabos / Mic / Balanceado / Santo Angelo / Cabo Microfone P10(TS)/ XLR(fêmea)  
- cabo SC20 (2x0,20mm2) e conectores Santo Angelo - Ninja HG

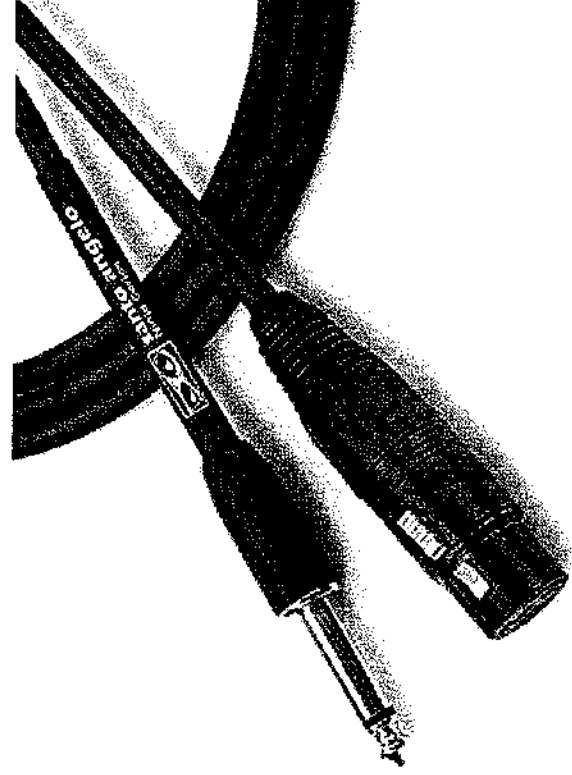

**R\$55,00**

[Ver meios de pagamento](#)



**Cabo Microfone P10(TS)/ XLR(fêmea) - cabo SC20 (2x0,20mm2) e conectores Santo Angelo - Ninja HG**

#### Descrição

Cabo para microfone de alta impedância. Fabricado com liga de cobre OFHC (Isenta de Oxigênio) e bitola de 2 x 0,20mm<sup>2</sup>/24AWG (SC20), Montado com conector XLR fêmea injetado em ZAMAC (liga de alumínio) e conector P10 usinado em latão (CLA) niquelado e blindado com termocontrátil.

Home (/) ▶ Tecnologia (tecnologia) ▶ Ferramentas (tecnologia/ferramentas.html) ▶ Whois

## Whois

eyashi.com.br

CONSULTAR

Para resultados com informações de contato clique aqui. ()

Copyright © NIC.br

A utilização dos dados abaixo é permitida somente conforme descrito no Termo de Uso em <https://registro.br/termo>, sendo proibida a sua distribuição, comercialização ou reprodução, em particular para fins publicitários ou propósitos similares.  
 2018-06-19T11:20:29-03:00

### Modo Clássico ()

domínio:	eyashi.com.br
titular:	Comercio e Eletronica JR YASHI Ltda-EPP
documento:	08.428.640/0001-09
responsável:	Jefferson Tomio Kussuda
país:	BR
c-titular:	JETKU
c-admin:	JETKU
c-técnico:	JETKU
c-cobrança:	JETKU
servidor DNS:	ns1.locaweb.com.br
status DNS:	17/06/2018 AA
último AA:	17/06/2018
servidor DNS:	ns2.locaweb.com.br
status DNS:	17/06/2018 AA
último AA:	17/06/2018
servidor DNS:	ns3.locaweb.com.br
status DNS:	17/06/2018 AA
último AA:	17/06/2018
criado:	03/07/2008 #4643011
alterado:	31/07/2017
expiração:	03/07/2018
status:	Publicado
provedor:	LOCANEB (2)
Contato (ID):	JETKU
nome:	Jefferson Tomio Kussuda
e-mail:	davids.honda@yahoo.com.br
país:	BR
criado:	03/07/2008
alterado:	27/07/2017

Problemas de segurança e spam também devem ser reportados ao cert.br, <http://cert.br>, respectivamente para [cert@cert.br](mailto:cert.br) (mailto:cert@cert.br) e [abuse@cert.br](mailto:abuse@cert.br) (mailto:mail-abuse@cert.br).

whois.registro.br (<https://whois.registro.br>) aceita somente consultas diretas. Tipos de consultas são: domínio (.br), titular (entidade), ticket, provedor, contato (ID), bloco CIDR, IP e ASIN.

**mundomax**

Fechar

X

Ativa suas condições de compra

2. CATEGORIAS DE CREDIÇÃO

3. DÍVIDAS DE CREDITO

4. DEBITO



Departamentos

Kits Mundomax

Instrumentos

Som Profissional

Novidades

Melhores Ofertas

Vendas Corporativas

< Cabos de Microfones



SANTO ANGELO

Cabo para Microfone P10 x Fêmea XLR NINJAH 4.5 Metros SANTO ANGELO

Referência: 46595

Disponibilidade: EM ESTOQUE

[Ouvir áudio](#)

R\$ 58,90

COMPRAR JUNTO



Cabo Preto para Microfone 8CM P SANTO ANGELO

R\$ 5,00



Cabo para Microfone Ninja 7 Metros XLR-M-8RLF SANTO ANGELO

R\$ 75,90

# Whois

mundomax.com.br

CONSULTAR

Para resultados com informações de contato clique aqui. ()

Copyright © NIC.br

A utilização dos dados abaixo é permitida somente conforme descrito no Termo de Uso em <https://registro.br/termo> (<https://registro.br/termo>), sendo proibida a sua distribuição, comercialização ou reprodução, em particular para fins publicitários ou propósitos similares.  
2018-06-19T11:23:54-03:00

Modo Clássico ()

domínio:	mundomax.com.br
titular:	Hayamax Distribuidora de Produtos Eletrônicos Ltda
documento:	01.725.627/0005-04
responsável:	Ricardo Xavier Pereira
país:	BR
c-titular:	HDPEL2
c-admin:	HDPEL2
c-técnico:	HDPEL2
c-cobrança:	HDPEL2
servidor DNS:	a.sec.dns.br
status DNS:	17/06/2018 AA
último AA:	17/06/2018
servidor DNS:	c.sec.dns.br
status DNS:	17/06/2018 AA
último AA:	17/06/2018
registro DS:	64174 RSASHA1 0EA9D8A9C3EAD3BC465A10DEB7A00A48F2917E2
status DS:	17/06/2018 DSOK
último OK:	17/06/2018
criado:	29/12/2006 #3283282
alterado:	14/10/2016
expiração:	29/12/2024
status:	Publicado
<b>Contato (ID): HDPEL2</b>	
nome:	Hayamax Distribuidora Prod. Eletr. Ltda
e-mail:	ti@hayamax.com.br
país:	BR
criado:	27/05/2013
alterado:	27/05/2013

Problemas de segurança e spam também devem ser reportados ao cert.br, <http://cert.br> (<http://cert.br>), respectivamente para [cert@cert.br](mailto:cert@cert.br) (<mailto:cert@cert.br>) e [abuse@cert.br](mailto:abuse@cert.br) (<mailto:abuse@cert.br>).  
whois.registro.br (<https://whois.registro.br>) aceita somente consultas diretas. Tipos de consultas são: domínio (.br), titular (entidade), ticket, provedor, contato (ID), bloco CIDR, IP e ASN.

Olá!

Faça seu login (/login/) ou cadastre-se (/cadastro/)

buscar

0 item(s) - R\$0,00



(/)

ÁUDIO (/categoria/audio/31787) / MICROFONES (/categoria/audio-microfones/32467) / Cabo Santo Angelo Ninja HG | Para Microfone | P10 x XLR Fêmea | 15 FT 4,57m (/produto/cabo-santo-angelo-ninja-hg-para-microfone-p10-x-xlr-femea-15-ft-457m/137240)

Zoom



Indicar produto

Dúvida

# Cabo Santo Angelo Ninja HG | Para Microfone | P10 x XLR Fêmea | 15 FT 4,57m

Outros produtos Santo Angelo (/marca/santo-angelo/275)  
Modelo: Ninja HG 15 FT 4,57m 0

Cabo para microfone de alta impedância. Fabricado com liga de cobre OFHC (Isenta de Oxigênio) e bitola de 2 x 0,20mm² / 24AWG (SC20). Montado com conector XLR fêmea injetado em ZAMAC (liga de alumínio) e conector P10 usinado el latão (CLA) niquelado e blindado com termo contrátil.

por **R\$79,00**

em até 12x de R\$6,58 sem juros  
ou **R\$69,12 À Vista**

Economia de: R\$9,88





(<https://registro.br>)  
(<http://nic.br>)

IMPrensa  
([HTTP://NIC.BR/IMPrensa/](http://NIC.BR/IMPrensa/))

(/rss-  
br.xml)

ACESSAR CONTA (2/login)

Home (/) ▶ Tecnologia (tecnologia) ▶ Ferramentas (tecnologia/ferramentas.html) ▶ Whois

## Whois

barramusic.com.br

CONSULTAR

Copyright © NIC.br

A utilização dos dados abaixo é permitida somente conforme descrito no Termo de Uso em <https://registro.br/termo> (https://registro.br/termo), sendo proibida a sua distribuição, comercialização ou reprodução, em particular para fins publicitários ou propósitos similares.  
2018-06-19T11:28:26-03:00

Para resultados com informações de contato clique aqui. ()

Modo Clássico ()

domínio: barramusic.com.br  
 titular: Barramusic Instrumentos LTDA  
 documento: 01.651.032/0001-10  
 responsável: Roberto Santos Laureano Filho  
 país: BR  
 c-titular: RSF295  
 c-admin: RSF295  
 c-técnico: RSF295  
 c-cobrança: RSF295  
 servidor DNS: ns-1566.awsdns-03.co.uk  
 status DNS: 17/06/2018 AA  
 último AA: 17/06/2018  
 servidor DNS: ns-1365.awsdns-42.org  
 status DNS: 17/06/2018 AA  
 último AA: 17/06/2018  
 servidor DNS: ns-655.awsdns-17.net  
 status DNS: 17/06/2018 AA  
 último AA: 17/06/2018  
 servidor DNS: ns-462.awsdns-57.com  
 status DNS: 17/06/2018 AA  
 último AA: 17/06/2018  
 criado: 02/02/2007 #3349078  
 alterado: 28/12/2015  
 expiração: 02/02/2019  
 status: Publicado

Contato (ID): RSF295  
 nome: Roberto Santos Laureano Filho  
 e-mail: betolaureano@rjnet.com.br  
 país: BR  
 criado: 01/12/2004  
 alterado: 28/12/2015

Problemas de segurança e spam também devem ser reportados ao cert.br, <https://cert.br/> (<http://cert.br/>), respectivamente para [cert@cert.br](mailto:cert@cert.br) (<mailto:cert@cert.br>) e [abuse@cert.br](mailto:abuse@cert.br) (<mailto:mail-abuse@cert.br>).

[whis.registro.br](https://registro.br) (<https://whis.registro.br>) aceita somente consultas diretas. Tipos de consultas são: domínio (.br), titular (entidade), ticket, provedor, contato (ID), bloco CIDR, IP e ASN.

# Relatório de Cotação: Cotação Rápida 274

Pesquisa concluída no dia 19/06/2018 16:28:01 (IP: 177.220.160.106)

ITEM	PREÇOS	VALOR UNIT. (COMPRASNET)	QUANTIDADE	TOTAL
1) CADERNO	17	R\$6,52	1 Unidade	R\$6,52
Preço ComprasNet				
Órgão Público				
1 MINISTÉRIO DA EDUCAÇÃO   Instituto Nacional de Educação de Surdos				
NºPregão:152018 18/04/2018 R\$6,52				
UASG:152005 R\$6,52				
Média dos Preços Obtidos: R\$5,52				

Valor Global: R\$6,52

## Detalhamento dos Itens

Item 1: CADERNO

R\$6,52

Quantidade	Descrição	Observação
1 Unidade	Caderno universitário capa dura com 96 folhas(coloridos)	
Preço (ComprasNet) 1: Médiana das Propostas Finais R\$6,52		
Órgão: MINISTÉRIO DA EDUCAÇÃO		
Instituto Nacional de Educação de Surdos		
Objeto: Aquisição de material de expediente, observando-se as condições, quantidades e especificações contidas neste Edital e seus Anexos..		
Descrição: CADERNO - Caderno universitário capa dura com 96 folhas(coloridos)		

Data: 18/04/2018 14:01

Modalidade: Pregão Eletrônico

SRP: NÃO

Identificação: NºPregão:152018 / UASG:152005

Lote/Item: /13

Ata: LinkAta

Adjudicação: 06/06/2018 17:08

Fonte: [www.comprasgovernamentais.gov.br](http://www.comprasgovernamentais.gov.br)

Quantidade: 500

Unidade: UNIDADE

UF: RJ

CNPJ RAZÃO SOCIAL DO FORNECEDOR VALOR DA PROPOSTA FINAL  
05.821.773/0001-52 MARCIANE BONTORIN R\$4,00  
\* VENCEDOR \*

Marca: Credeal  
Fabricante: Credeal  
Modelo: Credeal  
Descrição: Caderno universitário capa dura com 96 folhas(coloridos)

## CNPJ RAZÃO SOCIAL DO FORNECEDOR

VALOR DA PROPOSTA FINAL

## Endereço:

27.039.914/0001-12 ALNETTO COMERCIAL E SERVICOS EIRELI - ME

R\$4,98

Marca: Credeal  
 Fabricante: Credeal  
 Modelo: não especificado pelo fabricante  
 Descrição: Caderno universitário capa dura com 96 folhas(coloridos)

## Endereço:

R MARQUES DE CAXIAS, 271

Telefone:  
 (21) 03340-2280

14.004.528/0001-43 GOLDSERV COMERCIAL EIRELI - ME

R\$4,98

Marca: CREDEAL  
 Fabricante: CREDEAL  
 Modelo: 96 FLS  
 Descrição: Caderno universitário capa dura com 96 folhas(coloridos)

## Endereço:

R VC 84, 16

Nome de Contato:  
 Luciana Carolina

Telefone:  
 (62) 3225-0493

Email:

goldserv.servicos@yahoo.com.br

15.436.327/0001-88 COMERCIAL REYS PAPELARIA E INFORMATICA LTDA - ME

R\$5,40

Marca: KAJOMA  
 Fabricante: KAJOMA  
 Modelo: 96 FOLHAS UNIVERSITARIO  
 Descrição: Caderno universitário capa dura com 96 folhas(coloridos). VALIDADE DA PROPOSTA 60 (SESSENTA) DIAS.

## Estado:

RJ

Cidade:  
 São Gonçalo

Nome de Contato:

R JOAQUIM TORRES, 481

Telefone:

(21) 3476-9376

Email:

comercial.reys.rj@gmail.com

26.312.888/0001-91 ROSENEIDE DA SILVA 31624995691

R\$5,40

Marca: maxima  
 Fabricante: maxima  
 Modelo: n  
 Descrição: Caderno universitário capa dura com 96 folhas

## Endereço:

R ALIPIO DE MELO, 391

Telefone:  
 (81) 03654-6303

Email:

LICITA.SALVATORE@HOTMAIL.COM

07.048.323/0001-02 RAMOS CONSULTORIA E COMERCIO LTDA - ME

R\$5,58

Marca: FORONI  
 Fabricante: FORONI  
 Modelo: FORONI  
 Descrição: Caderno universitário capa dura com 96 folhas(coloridos)

## Estado:

MG

Cidade:  
 Uberlândia

Endereço:

R JOSE LELIS FRANCA, 840

Telefone:

(36) 3539-2200

Email:

empresas@ssj.ont.br

05.075.962/0001-23 MAXIM QUALITTA COMERCIO LTDA - ME

R\$5,80

Marca: BRIMPRESS  
 Fabricante: BRIMPRESS  
 Modelo: 96FLS  
 Descrição: Caderno universitário capa dura com 96 folhas(coloridos)

## Estado:

SP

Cidade:  
 São Paulo

Endereço:

R INHANGAPÉ, 96

Telefone:

(11) 2341-8017

Email:

maxim@maximqualitta.com.br

07.245.458/0001-50 DAGEAL - COMERCIO DE MATERIAL DE ESCRITORIO LTDA

R\$5,80

Marca: panamericana/credeal  
 Fabricante: panamericana/credeal  
 Modelo: panamericana/credeal  
 Descrição: Caderno universitário capa dura com 96 folhas(coloridos)

## Estado:

RS

Cidade:

Barão de Cotegipe

Endereço:

R PRINCESA ISABEL, 26

Telefone:

(54) 3523-2009

Email:

dageal@besl.com.br

13.970.625/0001-28 PAPELARIA DIMENSIONAL LTDA - ME

R\$6,52

Marca: MAXIMA  
 Fabricante: O MESMO  
 Modelo: MAXIMA  
 Descrição: Caderno universitário capa dura com 96 folhas(coloridos)

CNPJ

**RAZÃO SOCIAL DO FORNECEDOR**

**VALOR DA PROPOSTA FINAL**

**Estado:** MS **Cidade:** Araxá **Endereço:** R CAPITAO JOSE PORFIRIO, 445 **Telefone:** (34) 3662-1887 **Email:** dimensionalpapelaria@hotmail.com

18.589.619/0001-49 SOMAR RIO DISTRIBUIDORA LTDA - ME

RS\$6,74

**Marca:** KAJOMA

**Fabricante:** KAJOMA

**Modelo:** CAPA DURA

**Descrição:** CADERNO UNIVERSITÁRIO, CAPA DURA, COM 96 FOLHAS (COLORIDOS), MARCA/FABRICANTE: KAJOMA, MOD:CAPA DURA, VALIDADE DA PROPOSTA: 60 DIAS; VALIDADE/GARANTIA DO PRODUTO: 12 MESES.

**Estado:** RJ **Cidade:** Niterói **Endereço:** R MARECHAL DEODORO, 181 **Telefone:** (21) 3608-7833 **Email:** somarrio@ig.com.br

08.978.381/0001-90 CKS COMERCIO DE MATERIAIS DE ESCRITORIO LTDA - EPP

RS\$7,60

**Marca:** Jandaia

**Fabricante:** Jandaia

**Modelo:** Jandaia

**Descrição:** Caderno universitário capa dura com 96 folhas (coloridos)

**Estado:** SP **Cidade:** São Paulo **Endereço:** R SANTA GERTRUDES, 771 **Telefone:** (11) 2225-3322 **Email:** paulista@papelariapaulista.com.br

22.966.860/0001-17 L.R. COMERCIO DE EPIS LTDA - EPP

RS\$7,82

**Marca:** MAXIMA

**Fabricante:** MAXIMA

**Modelo:** CADERNO

**Descrição:** Caderno universitário capa dura com 96 folhas (coloridos)

**Endereço:** R JOSE GERONIMO VIDERA, 28 **Telefone:** (14) 03662-8561 **Email:** FISCAL@FANTONGERMIN.COM.BR

11.464.383/0001-75 GOLD COMERCIO DE EQUIPAMENTOS LTDA - EPP

RS\$8,49

**Marca:** Tamoió

**Fabricante:** Tamoió

**Modelo:** 2425

**Descrição:** Caderno universitário capa dura com 96 folhas (coloridos)

**Estado:** SC **Cidade:** São José **Endereço:** R SALVADOR DA SILVA PORTO, 20 **Nome de Contato:** Ruth Meier Silveira **Telefone:** (48) 3259-8798 **Email:** goldsc9@gmail.com

17.526.067/0001-67 VIPE COMERCIAL EIRELI - EPP

RS\$11,00

**Marca:** tamoió

**Fabricante:** tamoió

**Modelo:** tamoió

**Descrição:** Caderno universitário capa dura com 96 folhas (coloridos)

**Estado:** RJ **Cidade:** Rio de Janeiro **Endereço:** R JULIA LOPES DE ALMEIDA, 11 **Telefone:** (21) 2516-4598 **Email:** vipecml@gmail.com

28.486.774/0001-79 ANDREY CUNHA BARREIRA DE ARAUJO 06261889970

RS\$13,00

**Marca:** maxima

**Fabricante:** maxima

**Modelo:** 96fls

**Descrição:** Caderno universitário capa dura com 96 folhas (coloridos)

**Endereço:**

06.334.946/0001-70 ED INFO SUPRIMENTOS DE INFORMATICA INDUSTRIA EDITORIAL

RS\$13,00

**Marca:** KAKOMA

**Fabricante:** KAKOMA

**Modelo:** 96 folhas

**Descrição:** Caderno universitário capa dura com 96 folhas (coloridos), MARCA: KAKOMA, FABRICANTE: KAKOMA, ENTREGA: 30 DIAS, VALIDADE DA PROPOSTA: 60 DIAS.

**Estado:** RJ **Cidade:** Rio de Janeiro **Endereço:** R ANTONIO HENRIQUE DE NORONHA, 29 **Telefone:** (21) 2580-9880 **Email:** atendimentoinfo@yahoo.com.br

28.076.268/0001-05 PRISMA PAPELARIA EIRELI - ME

RS\$15,00

CNPJ

RAZÃO SOCIAL DO FORNECEDOR

Marca: kajoma

Fabricante: kajoma

Modelo: capa dura

Descrição: Caderno universitário capa dura com 96 folhas(coloados)

Endereço:

111

VALOR DA PROPOSTA FINAL

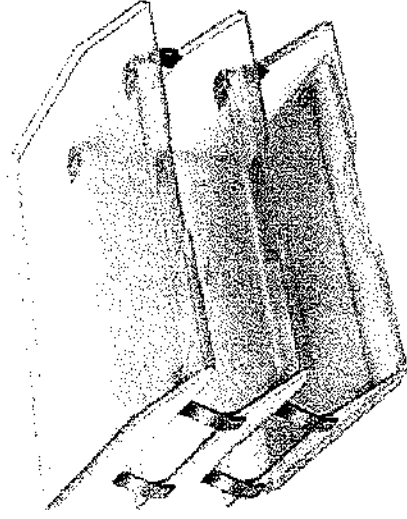

## CAIXA CORRESPONDENCIA TRIPLA FACILITY CRISTAL ACRIMET 255

Cód. Referência: 14385

0 de 5

(0)

**R\$74,90**

QTD: 1

 COMPRAR

R\$ 71,16 (5% de desconto) no boleto à vista

Calcular Frete

Não sei meu CEP

CALCULAR

**PRODUTOS RELACIONADOS**

## Whois

contabilista.com.br

CONSULTAR

Copyright © NIC.br

A utilização dos dados abaixo é permitida somente conforme descrito no Termo de Uso em <https://registro.br/termo> (https://registro.br/termo), sendo proibida a sua distribuição, comercialização ou reprodução, em particular para fins publicitários ou propósitos similares.  
2018-06-19T11:05:38-03:00

Para resultados com informações de contato clique aqui. ( )

### Modo Clássico ( )

domínio:	contabilista.com.br
títular:	CONTABILISTA - PAPELARIA E INFORMATICA LTDA
documento:	77.765.840/0001-70
responsável:	Sr. Valdomiro Altão
país:	BR
c-titular:	VAALT6
c-admin:	VAALT6
c-técnico:	VAALT6
c-cobrença:	VAALT6
servidor DNS:	eda.ns.cloudflare.com
status DNS:	18/06/2018 AA
último AA:	18/06/2018
servidor DNS:	gerald.ns.cloudflare.com
status DNS:	18/06/2018 AA
último AA:	18/06/2018
saci:	yes
criado:	27/09/2013 #12021550
alterado:	12/01/2018
expiração:	27/09/2023
status:	Publicado
Contato (ID):	VAALT6
nome:	Valdomiro Altrao
e-mail:	valdomiro@contabilista.com.br
país:	BR
criado:	13/10/2008
alterado:	28/04/2015

Problemas de segurança e spam também devem ser reportados ao cert.br, <http://cert.br/>, respectivamente para [cert@cert.br](mailto:cert@cert.br) (<mailto:cert@cert.br>) e [abuse@cert.br](mailto:abuse@cert.br) (<mailto:abuse@cert.br>), respectivamente para [cert@cert.br](mailto:cert@cert.br) (<mailto:cert@cert.br>) e [abuse@cert.br](mailto:abuse@cert.br) (<mailto:abuse@cert.br>), [whols.registro.br](https://whols.registro.br) (<https://whols.registro.br>) aceita somente consultas diretas. Tipos de consultas são: domínio (.br), titular (entidade), ticket, provedor, contato (ID), bloco CIDR, IP e ASN.

(<http://www.cgi.br/>)

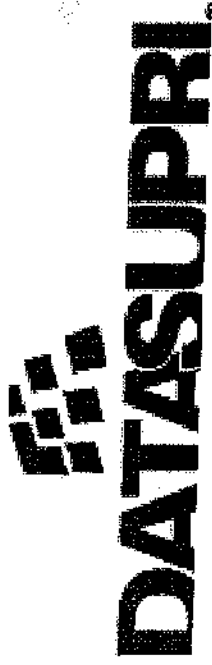

Minha conta | Meus Pedidos



Meu Carrinho

Produtos



Veja todos departamentos

Do que precisa?



 > DATASUPRIWEB > ORGANIZAÇÃO > CAIXA ORGANIZADORA

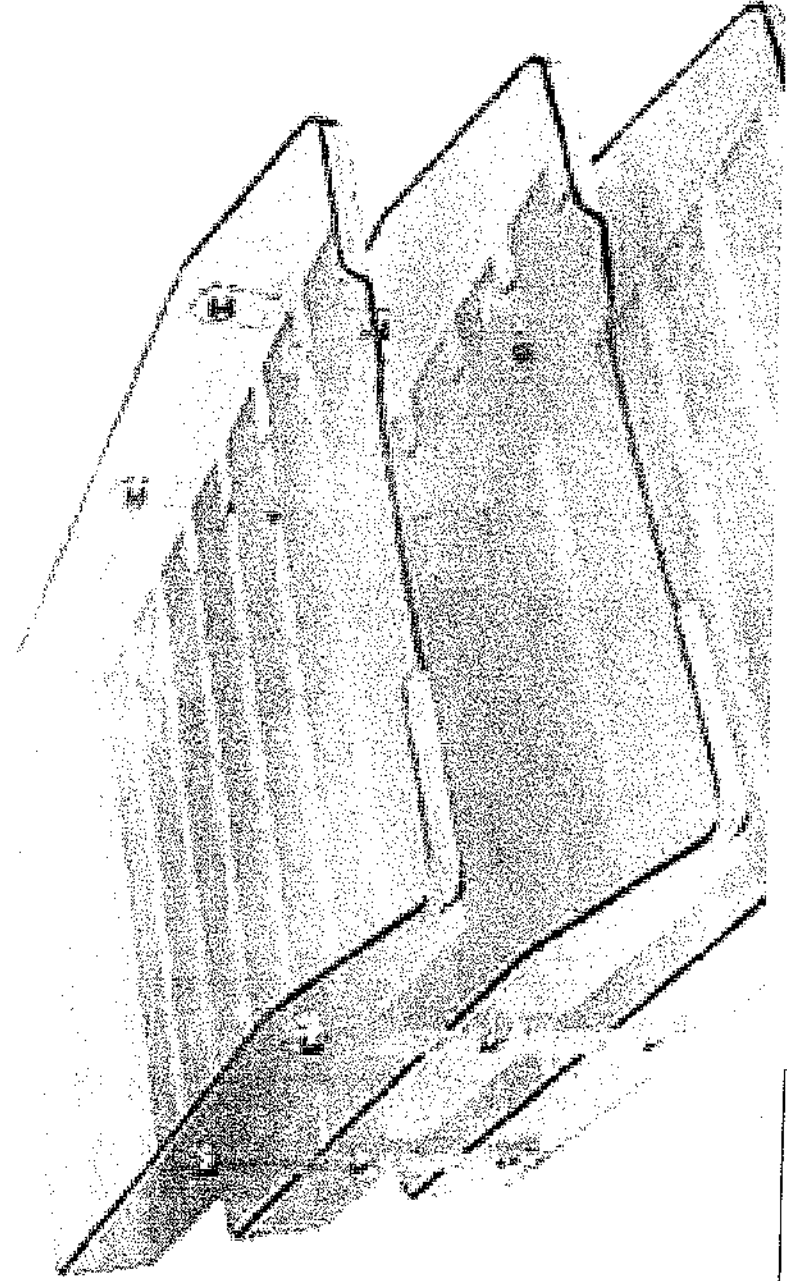

Caixa Correspondência Tripla Acrílico Polipropileno Cristal Móvel

REF. 011200640006

POR: **R\$ 38,33**

**5% NO BOLETO POR R\$36,41**

Design super moderno e Elegante.

<https://www.datasupriweb.com.br/caixa-corr-tripla-acrilico-pp-cristal-movellp>



# Whois

datasupriweb.com.br

CONSULTAR

Para resultados com informações de contato clique aqui. ()

Copyright © NIC.br

A utilização dos dados abaixo é permitida somente conforme descrito no Termo de Uso em: <https://registro.br/termo> (<https://registro.br/termo>), sendo proibida a sua distribuição, comercialização ou reprodução, em particular para fins publicitários ou propósitos similares.  
2018-06-19T11:06:54-03:00

## Modo Clássico ()

domínio:	datasupriweb.com.br
titular:	DATASUPRI DISTRIBUIDORA LTDA
documento:	04-479.137/0001-21
responsável:	Walter de Souza Farias
país:	BR
c-titular:	WAFAR33
c-admin:	WAFAR33
c-técnico:	WAFAR33
c-cobrança:	WAFAR33
servidor DNS:	ns1.locaweb.com.br
status DNS:	15/06/2018 AA
último AA:	15/06/2018
servidor DNS:	ns2.locaweb.com.br
status DNS:	15/06/2018 AA
último AA:	15/06/2018
servidor DNS:	ns3.locaweb.com.br
status DNS:	15/06/2018 AA
último AA:	15/06/2018
saci:	Yes
criado:	17/08/2012 #10322613
alterado:	17/08/2017
expiração:	17/08/2018
status:	Publicado
provedor:	LOCAMEB (2)

Contato (ID):	WAFAR33
nome:	Walter Farias
e-mail:	w.farias@datasupri.com.br
país:	BR
criado:	20/10/2011
alterado:	20/10/2011

Problemas de segurança e spam também devem ser reportados ao cert.br, <http://cert.br>, respectivamente para [cert@cert.br](mailto:cert@cert.br) (<mailto:cert@cert.br>) e [abuse@cert.br](mailto:abuse@cert.br) (<mailto:abuse@cert.br>), whois.registro.br (<https://whois.registro.br>) aceita somente consultas diretas. Tipos de consultas são: domínio (.br), titular (entidade), ticket, provedor, contato (ID), bloco CIDR, IP e ASN.

# Gimba

Bem vindo ao Gimba!

Busca de **Cartuchos**

0 item(s)  
**R\$ 0,00**



Nossas Categorias



**Frete Grátis**

para pedidos acima de **R\$ 199,00** para Regiões do Estado de São Paulo\* e Regiões do Estado do Rio de Janeiro\*

\*Segue e confira as condições de frete

Home > Escritório & Papelaria > Caixas de Correspondência

## Caixa de Correspondência Tripla Fixa Cristal 113 1 UN Acrinil

[Volta a página anterior](#)

Código Gimba:10584993

Outros produtos: **ACRINIL**

**Produtos disponíveis:**

Clique na cor para ver condições especiais:

**R\$ 47,65**  **R\$ 45,80**

De: **R\$ 50,84**

Por: **R\$ 45,90**

Disponibilidade do produto: **imediatamente**

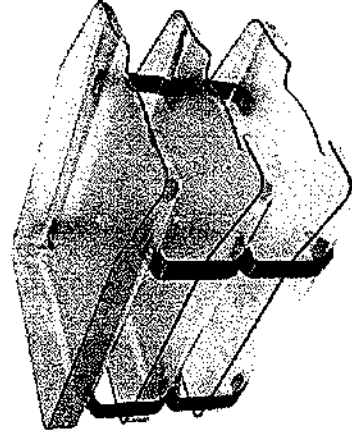

[Adicionar na Minha Lista](#)

**Passa o mouse e veja com zoom ou assista:**



## Relatório de Cotação: Cotação Rápida 275

Pesquisa concluída no dia 19/06/2018 16:44:55 (IP: 177.220.160.106)

ITEM	PREÇOS	VALOR UNIT. (COMPRASNET)	QUANTIDADE	TOTAL
1) CAPACETE SEGURANÇA	11	R\$200,96	1 Unidade	R\$200,96
Preço ComprasNet				
1				

Órgão Público

MINISTÉRIO DA DEFESA | Comando do Exército | COMANDO MILITAR DO OESTE/9ª DIVISÃO DE EXÉRCITO | 4ª Brigada de Cavalaria Mecanizada

Identificação Data Licitação Preço

NºPregão:42018 22/05/2018 R\$200,96  
UASG:160149

Media dos Preços Obtidos: R\$200,96

Valor Global: R\$200,96

## Detalhamento dos Itens

### Item 1 - CAPACETE SEGURANÇA

Quantidade Descrição HS200,96

1 Unidade

CAPACETE DE SEGURANÇA FECHADO COM VISEIRA E PROTETOR DE MAXILAR PARA MOTOCICLISTA, COM APROVAÇÃO DO INMETRO, TAMANHO 58

Observação

### Preço (ComprasNet) 1: Mediana das Propostas Finais

Órgão: MINISTÉRIO DA DEFESA

Comando do Exército

COMANDO MILITAR DO OESTE/9ª DIVISÃO DE EXÉRCITO  
4ª Brigada de Cavalaria Mecanizada

Objeto: Aquisição de peças para viaturas administrativas..

Descrição: MOTOCICLETA - PEÇAS E COMPONENTES - Capacete de motociclista tamanho 58.

CatMat: 150645 - MOTOCICLETA - PEÇAS E COMPONENTES ,MOTOCICLETA - PEÇAS E COMPONENTES NOME

R\$200,96

Data: 22/05/2018 11:17

Modalidade: Pregão Eletrônico

SRP: SIM

Identificação: NºPregão:42018 / UASG:160149

Lote/Item: /82

Ata: LinkAta

Adjudicação: 25/05/2018 12:30

Homologação: 30/05/2018 16:58

Fonte: www.comprasgovernamentais.gov.br

Quantidade: 2

Unidade: UNIDADE

UF: MS

CNPJ

RAZÃO SOCIAL DO FORNECEDOR

VALOR DA PROPOSTA FINAL

09.017.325/0001-61

CHEVROMAIS - COMERCIO DE PECAS, ACESSORIOS E LUBRIFICAN

R\$194,40

\*\*VENCEDOR\*

# Whois

gimba.com.br

CONSULTAR

Para resultados com informações de contato clique aqui. ()

Copyright © NIC.br

A utilização dos dados abaixo é permitida somente conforme descrito no Termo de Uso em <https://registro.br/termo> (https://registro.br/termo), sendo proibida a sua distribuição, comercialização ou reprodução, em particular para fins publicitários ou propósitos similares.

2018-06-19T11:07:33-03:00

Modo Clássico ()

```

domínio: gimba.com.br
titular: Supricorp Suprimentos LTDA
documento: 54.651.716/0001-88
responsável: Ricardo Simões Zaninotto
país: BR
C-titular: TICG12
C-admin: TICG12
C-técnico: TICG12
C-cobrança: TICG12
servidor DNS: marte.impsat.com.br
status DNS: 16/06/2018 AA
último AA: 16/06/2018
servidor DNS: hercules.impsat.com.br
status DNS: 16/06/2018 AA
último AA: 16/06/2018
servidor DNS: venus.impsat.com.br
status DNS: 16/06/2018 AA
último AA: 16/06/2018
criado: 04/05/1998 #95991
alterado: 04/03/2016
expiração: 04/05/2021
status: Publicado

```

Contato (DD): 710212

TI CPO Gimba

nome: pedes@gimba.com.br

```

e-mail: BR
país: 04/03/2016
criado: 04/03/2016
alterado:

```

Problemas de segurança e spam também devem ser reportados ao cert.br, <http://cert.br> (http://cert.br), respectivamente para [cert@cert.br](mailto:cert@cert.br) (mailto:cert@cert.br) e [abuse@cert.br](mailto:abuse@cert.br) (mailto:abuse@cert.br).  
 whois.registro.br (https://whois.registro.br) aceita somente consultas diretas. Tipos de consultas são: domínio (.br), titular (entidade), ticket, provedor, contato (ID), bloco CIDR, IP e ASN.

CNPJ

RAZÃO SOCIAL DO FORNECEDOR

VALOR DA PROPOSTA FINAL

Marca: AGV

Fabricante: AGV

Modelo: AGV

Descrição: Capacete de motociclista tamanho 58 - Nos valores propostos estão inclusos todos os custos operacionais, encargos previdenciários, trabalhistas, tributários, comerciais e quaisquer outros que incidam direta ou indiretamente no fornecimento dos bens. O prazo de validade da proposta será 60 (sessenta) dias, a contar da data de sua apresentação - COD 58063 produto ofertado é manufaturado nacional

Estado: Cidade:

MG Juiz de Fora

Endereço:

R:IBRAHIM BITTAR SOBRINHO, 180

Telefone:

(32) 3212-9638

Email:

marileiaxoures@bol.com.br

29.012.282/0001-29

V.R. DA SILVA COMERCIO DE VEICULOS E PECAS

R\$300,00

Marca: agv

Fabricante: agv

Modelo: agv

Descrição: Capacete de motociclista tamanho 58.

Endereço:

23.399.174/0001-74

BONANZA COMERCIO E SERVICOS LTDA - ME

R\$300,00

Marca: BNZ

Fabricante: BNZ

Modelo: BNZ

Descrição: Capacete de motociclista tamanho 58.

Endereço:

AV SALGADO FILHO, 2737

Telefone:

(67) 03222-4075

Email:

ABM.CLEONE@GMAIL.COM

p a p e l a r i a  
**Queiroz**

desde 1980

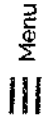

Menu



INICIO / PAPELÃO NATURAL PARANÁ 100 CM X 80 CM Nº120

**PAPELÃO NATURAL PARANÁ 100 CM X  
80 CM Nº120**

**R\$3,95**

Compre 5 por **R\$3,19** cada  
e **economize 20%**

### SEM ESTOQUE

Avise-me quando este produto voltar ao estoque

**Atenção:** Devido as dimensões deste produto, no momento enviamos somente para as cidades de Santo André-SP, São Bernardo do Campo-SP, São Caetano do Sul-SP, Mauá-SP e Diadema-SP.

FRETE / PRAZO DE ENTREGA

Informe seu **CEP** para calcular o valor da entrega.

CEP:

CALCULAR

Adicionar aos Favoritos



### MAIS IMAGENS



ESTILETE LARGO ACRÍLICO CIS

R\$2,50 MENOR PREÇO: R\$1,85



ESTILETE ESTREITO JOCAR

R\$1,20 MENOR PREÇO: R\$0,80

Descrição

Informação Adicional

Comentários

Descrição

O Papel Paraná é um papelão natural com alta gramatura e rigidez. Pode ser usado para embalagens de presente ou fabricação de capas resistentes. Formato: 100 cm x 80 cm. Nº: 120.

Informação Adicional

DESCRICA

O Papel Paraná é um papelão natural com alta gramatura e rigidez. Pode ser usado para embalagens de presente ou fabricação de capas resistentes. Formato: 100 cm x 80 cm. Nº: 120.

CODIGO EAN

Não

<https://papelariaqueiroz.com.br/papel-o-natural-parana-100-cm-x-80-cm-n-120.html>

APLICATIVO QUEIROZ ONLINE



**SiteLock**  
**SEGURO**

Aprovado 29 Jun 2018

Home (/) ▶ Tecnologia (tecnologia) ▶ Ferramentas (tecnologia/ferramentas.html) ▶ Whois

## Whois

papelariaqueiroz.com.br

CONSULTAR

Para resultados com informações de contato clique aqui. ()

Copyright © NIC.br

A utilização dos dados abaixo é permitida somente conforme descrito no Termo de Uso em <https://registro.br/termo>, sendo proibida a sua distribuição, comercialização ou reprodução, em particular para fins publicitários ou propósitos similares.  
 2018-06-20T09:28:52-03:00

Modo Clássico ()

domínio: papelariaqueiroz.com.br  
 titular: Catarina S. Sabatini e Cia Ltda  
 documento: 54.110.168/0001-89  
 responsável: Ailton Sabatini  
 país: BR  
 c-titular: AISAB  
 c-admin: AISAB  
 c-técnico: AISAB  
 c-cobrança: AISAB  
 servidor DNS: chuck.ns.cloudflare.com  
 status DNS: 17/06/2018 AA  
 último AA: 17/06/2018  
 servidor DNS: deb.ns.cloudflare.com  
 status DNS: 17/06/2018 AA  
 último AA: 17/06/2018  
 criado: 27/11/2007 #4097509  
 alterado: 23/03/2018  
 expiração: 27/11/2018  
 status: Publicado

Contato (ID): AISAB  
 nome: Ailton Sabatini  
 e-mail: ailtonsabatini@gmail.com  
 país: BR  
 criado: 27/11/2007  
 alterado: 11/05/2018

Problemas de segurança e spam também devem ser reportados ao cert.br, <http://cert.br> (<http://cert.br>), respectivamente para [cert@cert.br](mailto:cert.br) (<mailto:cert@cert.br>) e [abuse@cert.br](mailto:abuse@cert.br) (<mailto:abuse@cert.br>).

[whois.registro.br](https://registro.br) (<https://registro.br>) aceita somente consultas diretas. Tipos de consultas são: domínio (.br), titular (entidade), ticket, provedor, contato (ID), bloco CIDR, IP e ASN.

(<http://www.cgi.br>) (<http://www.nic.br/>) (<https://registro.br/>) (<http://www.papelariaqueiroz.com.br>) (<https://registro.br/>) (<http://www.cev.br>) (<http://www.ix.br>) (<http://www.w3c.br/>)

Clique para ativar o plug-in Adobe Flash Player

pesquisar



PAGINA INICIAL

Home

MENU LOJA

MATERIAL DE EXPEDIENTE

- GRADOR
- ESTILETE
- PINCEL MARCADOR
- ENVELOPE
- MIDIA & DRIVE
- PASTA
- ETIQUETA
- CAIXA PARA CORRESPONDENCIA
- FITA ADESIVA
- CLIPS
- GRAMPO
- MOLHA DEDO
- PERCEVEJO
- ALFINETE
- RASCUNHO
- RECIBO
- VALE
- NOTA PROMISSORIA
- COPIA DE CHEQUE
- CONTROLE DE ENTRADA / SAIDA
- GUIA PREVIDENCIA SOCIAL
- LIVROS FISCAIS
- DIVERSOS

MATERIAL ESCOLAR

- EVA
- BORRACHA
- RÉGUA
- TINTA ESCOLAR
- ETIQUETA ESCOLAR

Papel Microondulado Simples cores

**Papel Paraná 120g**

Preço Unitário (Un): **R\$4,25**

Pergunte sobre este produto

Ampliar Imagem

Comentários de Clientes:

Ainda não há comentários para este produto.  
Por favor faça o seu login para escrever um comentário.

mais categorias

EVA	BORRACHA	RÉGUA	TINTA ESCOLAR
ETIQUETA ESCOLAR	LISTA DE PAPÉIS ESCOLAR	TESOURA	CADERNO
COLA	DIVERSOS	ISOPOR	AGENDA
LÁPIS DE COR	HIDROCOR	APONTADOR	GIZ DE CERA
MASSA DE MODELAR	CANETA	CORRETIVO	MARCA TEXTO
LÁPIS	BRINQUEDO PEDAGÓGICO	MOCHILA	COPO PLÁSTICO INFANTIL

MEU CESTO

Papel Paraná 80g



O seu Cesto encontra-se vazio no momento.

ATENDIMENTO ON-LIN



CONVÊNIOS

- ASSEMP
- ANCAR PARKING
- ASSOC. SHOPPING
- COND. EDILICIO
- COND. BRISAS DO MADEIRA
- CONSTRUTORA MARQUISE
- DUAS RODAS



Home (/) ▶ Tecnologia (tecnologia) ▶ Ferramentas (tecnologia/ferramentas.html) ▶ Whois

## Whois

papelariomadeira.com.br

CONSULTAR

Para resultados com informações de contato clique aqui. ()

Copyright © NIC.br

 A utilização dos dados abaixo é permitida somente conforme descrito no Termo de Uso em <https://registro.br/termo>, sendo proibida a sua distribuição, comercialização ou reprodução, em particular para fins publicitários ou propósitos similares.

2018-06-20T09:56:42-03:00

Modo Clássico ()

domínio:	papelariomadeira.com.br
titular:	Papelaria Rio Madeira
documento:	08.174.961/0001-01
responsável:	Angela Lucia Ferreira Xavier Evangelista
país:	BR
c-titular:	LURIC30
c-admin:	LURIC30
c-técnico:	LURIC30
c-cobrança:	LURIC30
servidor DNS:	ns1.locaweb.com.br
status DNS:	20/06/2018 AA
último AA:	20/06/2018
servidor DNS:	ns2.locaweb.com.br
status DNS:	20/06/2018 AA
último AA:	20/06/2018
servidor DNS:	ns3.locaweb.com.br
status DNS:	20/06/2018 AA
último AA:	20/06/2018
saci:	yes
criado:	06/11/2012 #10712543
alterado:	03/01/2018
expiração:	06/11/2019
status:	Publicado
Contato (ID):	LURIC30
nome:	Luiz Ricardo
e-mail:	ricardo@lgsitespvh.com.br
país:	BR
criado:	19/12/2010
alterado:	19/12/2010

 Problemas de segurança e spam também devem ser reportados ao cert.br, <http://cert.br>, respectivamente para [cert@cert.br](mailto:cert@cert.br) (mailto:cert@cert.br) e [abuse@cert.br](mailto:abuse@cert.br) (mailto:mail-abuse@cert.br).

 whois.registro.br (<https://whois.registro.br>) aceita somente consultas diretas. Tipos de consultas são: domínio (.br), titular (entidade), ticket, provedor, coniato (ID), bloco CIDR, IP e ASN.

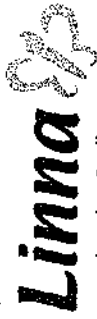

Imagine. Realize.

Seja bem-vindo!

Faça seu login ou cadastre-se

Central de atendimento:  
(51) 2121.3333 ou whatsapp (51) 99140.6209

O que você procura?



- Artisanato
- Festas
- Decorações
- Comemorações
- Cursos
- Ateliê Linna
- Confeitaria

INICIAL > ARTESANATO > PAPELARIA > PAPEL PARANÁ 80G/M2 1UN(REF: 009056/080)

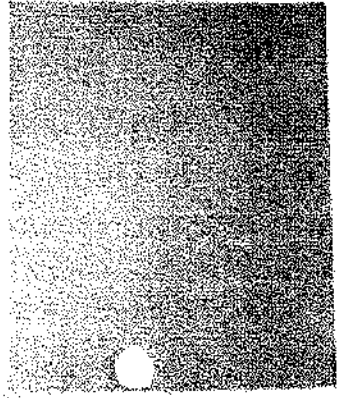
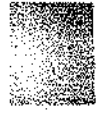

Cod.: 915149  
Referencia: 009056/080

# PAPEL PARANÁ 80G/M2 1UN(REF: 009056/080)

Papelaria

Apenas **R\$ 5,75**

Produto disponível nas lojas:  
Assis Brasil, São Leopoldo

Passa o mouse na imagem para ampliar



- Artisanato
- Festas
- Decorações
- Comemorações
- Cursos
- Ateliê Linna
- Confeitaria





(https://registro.br)  
(http://nic.br)



IMPRESA

(HTTP://NIC.BR/IMPRESA/)

(rss-  
br.xml)

ACESSAR CONTA (P2/login)

Home (/) ▶ Tecnologia (tecnologia) ▶ Ferramentas (tecnologia/ferramentas.html) ▶ Whois

## Whois

lojaslinna.com.br

CONSULTAR

Para resultados com informações de contato clique aqui. ()

Copyright © NIC.br

A utilização dos dados abaixo é permitida somente conforme descrito no Termo de Uso em <https://registro.br/termo>, sendo proibida a sua distribuição, comercialização ou reprodução, em particular para fins publicitários ou propósitos similares.  
2018-06-20T10:18:06-03:00

Modo Clássico ()

domínio: lojaslinna.com.br  
 titular: Linna Festas Comércio de Artesanatos Ltda  
 documento: 94.568.607/0001-16  
 responsável: Rosi Luz  
 país: BR  
 c-titular: LIF80  
 c-admin: LIF80  
 c-técnico: ESMEB6  
 c-cobrança: FILFE4  
 servidor DNS: ns1.digitalocean.com  
 status DNS: 19/06/2018 AA  
 último AA: 19/06/2018  
 servidor DNS: ns2.digitalocean.com  
 status DNS: 19/06/2018 AA  
 último AA: 19/06/2018  
 servidor DNS: ns3.digitalocean.com  
 status DNS: 19/06/2018 AA  
 último AA: 19/05/2018  
 saci: yes  
 criado: 26/10/2010 #7495941  
 alterado: 04/10/2016  
 expiração: 26/10/2026  
 status: publicado

Contato (ID): LIF80  
 nome: Linna Festas  
 e-mail: marketing@lojaslinna.com.br  
 país: BR  
 criado: 28/10/2005  
 alterado: 02/09/2017

Contato (ID): ESMEB6  
 nome: Escape Web  
 e-mail: web@escape.ppg.br  
 país: BR  
 criado: 09/10/2011  
 alterado: 07/02/2014

Contato (ID): FILFE4  
 nome: Financeiro Linna Festas  
 e-mail: financeiro1@lojaslinna.com.br  
 país: BR  
 criado: 26/09/2015  
 alterado: 26/09/2015

Problemas de segurança e spam também devem ser reportados ao cert.br, <http://cert.br> (<http://cert.br>), respectivamente para [cert@cert.br](mailto:cert@cert.br) (<mailto:cert@cert.br>) e [mail-abuse@cert.br](mailto:mail-abuse@cert.br) (<mailto:mail-abuse@cert.br>).

whois.registro.br (<https://whois.registro.br>) aceita somente consultas diretas. Tipos de consultas são: domínio (.br), titular (entidade), ticket, provedor, contato (ID), bloco CIDR, IP e ASN.

# Relatório de Cotação: Cotação Rápida 276

Pesquisa concluída no dia 20/05/2018 10:46:11 (IP: 177.220.160.106)

ITEM	PREÇOS	VALOR UNIT. (COMPRASNET)	QUANTIDADE	TOTAL
1) CARTOLINA	2	R\$0,78	1 Unidade	R\$0,78
Preço ComprasNet	Órgão Público		Identificação	Preço
1	Secretaria Executiva de Educação		NºPregão:242018 UASG:925315	23/05/2018 R\$0,78

Média dos Preços Obtidos: R\$0,73

Valor Global: R\$0,78

## Detalhamento dos Itens

Item 1: CARTOLINA

Quantidade	Descrição	Observação
1 Unidade	CARTOLINA 150G/M2, 66X96CM, CORES DIVERSAS	R\$0,78

### Preço (ComprasNet) 1: Mediana das Propostas Finais

Órgão: Secretaria Executiva de Educação

Objeto: Contratação de empresas para fornecimento de MATERIAL DE CONSUMO para atender as demandas desta Secretaria.

Descrição: CARTOLINA - CARTOLINA 150G/M2, 66X96CM, CORES DIVERSAS

Data: 23/05/2018 10:00

Modalidade: Pregão Eletrônico

SRP: NÃO

Identificação: NºPregão:242018 / UASG:925315

Lote/Item: /6

Ata: LinkAta

Fonte: www.comprasgovernamentais.gov.br

Quantidade: 300

Unidade: UNIDADE

UF: PA

CNPJ

RAZÃO SOCIAL DO FORNECEDOR

VALOR DA PROPOSTA FINAL

21.851.687/0001-49 N. E. MARTINS COMERCIO DE ARMARINHO LTDA - EPP

\* VENCEDOR \*

R\$0,55

Marca: VMP

Fabricante: VMP

Modelo: VMP

Descrição: CARTOLINA 150G/M2, 66X96CM, CORES DIVERSAS

Endereço:

R BERNAL DO COUTO, 736

Telefone:

(91) 03223-6463

Email:

CONTABILIDADETAVARES@GMAIL.COM

**PrintLoja**

Busca

Digite o que você procura: Modelo da impressora ou Ce Buscat

Múltiplas Compras 00 item

Seu carrinho de compras está vazio.

Comparar produtos

Você está em: [Home](#) [CARTUCHO DE TINTA Compatível Lexmark](#) [Cartucho Lexmark 108XL \ 100XL \ 105XL Amarelo Compatível 11,5ml](#)

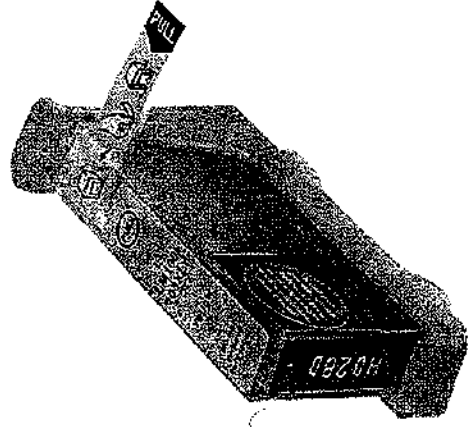

Passa o mouse na imagem para ver detalhes e [Ampliar](#)

## Cartucho Lexmark 108XL \ 100XL \ 105XL Amarelo Compatível 11,5ml

4.1 de 5

(18)

- Fabricante: [Impactado](#)
- Cód: 35108Y

**Descrição:** Cartucho de tinta Lexmark 108 XL | Lexmark 105 XL | Lexmark 100 XL Compatível Amarelo com 11,5ml de tinta para uso em Impressora Lexmark S305, S308, S405, S408, S409, S505, S605, S608, Pro 209, Pro 705, Pro 805, Pro 901, Pro 905. Este cartucho é compatível ao original, prontos para o uso e oferece impressão de alta qualidade. Este cartucho Lexmark "XL" contém mais tinta que os convencionais, proporcionando grande economia para você! Compre já seu Cartucho Lexmark com a PrintLoja, vamos enviar em... [Saiba mais](#)

**Descrição:** Cartucho de tinta Lexmark 108 XL | Lexmark 105 XL | Lexmark 100 XL Compatível Amarelo com 11,5ml de tinta para uso em Impressora Lexmark S305, S308, S405, S408, S409, S505, S605, S608, Pro 209, Pro 705, Pro 805, Pro 901, Pro 905. Este cartucho é compatível ao original, prontos para o uso e oferece impressão de alta qualidade. Este cartucho Lexmark "XL" contém mais tinta que os convencionais, proporcionando grande economia para você! Compre já seu Cartucho Lexmark com a PrintLoja, vamos enviar em sua casa em escritório com total rapidez e comodidade!



**Comprar**

por **R\$ 20,61 no Boleto** ou Depósito Bancário com 10% de desconto ou **R\$ 22,90** em até 2x de **R\$ 11,45** sem juros *Economize R\$ 2,29*

Escolha Quantidade 1

[Adicionar Desejar](#)

Opções de Parcelamento



1x de R\$ 22,90 por R\$ 22,90 sem juros  
2x de R\$ 11,45 por R\$ 22,90 sem juros

Calcule sua entrega

Carrinho 0



<https://registro.br>  
(<http://nic.br>)

([HTTP://NIC.BR/IMPrensa/](http://NIC.BR/IMPrensa/))

IMPrensa

([/rs-br.xml](https://rs-br.xml))

ACESSAR CONTA ([/2/login](#))

Home (/) ▶ Tecnologia (/tecnologia) ▶ Ferramentas (/tecnologiasferramentas.html) ▶ Whois

## Whois

printloja.com.br

CONSULTAR

Para resultados com informações de contato clique aqui. ()

Copyright © NIC.br

A utilização dos dados abaixo é permitida somente conforme descrito no Termo de Uso em <https://registro.br/termo> (https://registro.br/termo), sendo proibida a sua distribuição, comercialização ou reprodução, em particular para fins publicitários ou propósitos similares.  
2018-06-20T14:55:00-08:00

Modo Clássico ()

domínio:	printloja.com.br
titular:	PRINT LOJA LTDA ME
documento:	13.767.805/0001-07
responsável:	Monique Ferreira Bueno
país:	BR
c-titular:	MOFBU
c-admin:	MOFBU
c-técnico:	BIP7
c-cobrança:	MOFBU
serviçador DNS:	a.sec.dns.br
status DNS:	20/06/2018 AA
último AA:	20/06/2018
serviçador DNS:	c.sec.dns.br
status DNS:	20/06/2018 AA
último AA:	20/06/2018
registro DS:	46084 RSASHA1 2275C62A90FC77C0C34A2C6A4841D732F40BF997
status DS:	20/06/2018 DSOK
último OK:	20/06/2018
criado:	02/02/2010 #6500682
alterado:	03/06/2015
expiração:	02/02/2019
status:	Publicado
Contato (ID):	MOFBU
nome:	Monique Ferreira Bueno
e-mail:	monique@printloja.com.br
país:	BR
criado:	18/02/2013
alterado:	08/04/2015
Contato (ID):	BIP7
nome:	B52 Internet Service Provider
e-mail:	registro@b52.com.br
país:	BR
criado:	18/09/2002
alterado:	12/05/2018

Problemas de segurança e spam também devem ser reportados ao cert.br, <http://cert.br/> (<http://cert.br/>), respectivamente para [cert@cert.br](mailto:cert@cert.br) (<mailto:cert@cert.br>) e [abuse@cert.br](mailto:abuse@cert.br) (<mailto:abuse@cert.br>).

[whols.registro.br](https://registro.br) (<https://whols.registro.br>) aceita somente consultas diretas. Tipos de consultas são: domínio (.br), titular (entidade), ticket, provedor, contato (ID), bloco CIDR, IP e ASN.

- o Cilindros
- o Papel Fotográfico
- o Cartões
- o Soluções e Etiquetas
- o File Matricial
- o Resumão
- o Encadernação
- o Informática
- o Interfone
- o Câmera
- o Revelador
- o Iluminação
- o Rolô Magnético
- o Laminas
- o Materiais Diversos
- o Rolô PCK
- o Ribbon
- o Vídeos de Recarga
- o Bulk Ink
- o Duplicadores
- o Scanner
- o Teclatanga
- o Quisima de Estoque
- o Telefone
- o Climatizador



Frete Grátis\* acima de R\$ 299,00 para região Sul e Sudeste. Admã de R\$ 399 para as outras regiões. Leia o regulamento



7% de Desconto Depósito e boleto



15 anos Você pode confiar!



Loja E-bit OURO



Site 100% seguro

Home Cartuchos de Tinta Lexmark 100XL Amarelo 14N1071 | Pro-905 Pro-805 Pro-705 205 | Compatível 11,5ml

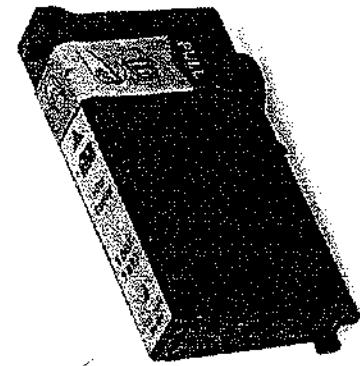

Passa o mouse na imagem para ver detalhes + Ampliar

# Pro 205 | Tinta Lexmark 100XL Amarelo 14N1071 | Pro-905 Pro-805

Fabricante: Importado-CT  
Cod: 2964-J

Cartucho de Tinta Lexmark Yellow 100 14N1071 para uso em Lexmark Pro905, Lexmark Pro805, Lexmark Pro705, Lexmark Pro205, Lexmark Pro709, Lexmark Prevail Pro709, Lexmark S305 S-305, Lexmark S405 S-405, Lexmark S505 S-505, Lexmark S605 S-605, Lexmark Pro 901, Lexmark Pro 208. Produto compatível com o original, de altíssima qualidade de impressão. Com 11,5 ml de tinta líquida. Saiba mais de R\$ 24,00 por R\$ 20,09 com desconto de 7% no boleto/depósito R\$ 21,60 em até 2x de R\$ 10,80 sem juros Economize R\$ 3,91. Comprar Quantidade: 1 Compartilhar: ( Avalie agora! )



Cartucho de Tinta Lexmark 100XL 100 Preto 14N1068 | Pro-905 Pro-205 Pro-705 Compatível 21,5ml de R\$ 24,00 por R\$ 20,09 com desconto de 7% no boleto/depósito 2x de R\$ 10,80 sem juros



Quem comprou, comprou também

Cartucho de Tinta Lexmark 100XL Magenta 14N1070 | Pro 705 Pro 205 Pro 805 905 | Compatível 11,5ml de R\$ 24,00 por R\$ 20,09 com desconto de 7% no boleto/depósito 2x de R\$ 10,80 sem juros

Home (/) ▶ Tecnologia (tecnologia) ▶ Ferramentas (tecnologia/ferramentas.html) ▶ Whois

## Whois

creativecopias.com.br

CONSULTAR

Para resultados com informações de contato clique aqui. ()

### Copyright © NIC.br

A utilização dos dados abaixo é permitida somente conforme descrito no Termo de Uso em <https://registro.br/termo>, sendo proibida a sua distribuição, comercialização ou reprodução, em particular para fins publicitários ou propósitos similares.

2018-06-20T14:55:19-03:00

### Modo Clássico ()

domínio: creativecopias.com.br  
 titular: CREATIVE COPIAS LTDA  
 documento: 03.769.753/0001-54  
 responsável: Rafael .  
 país: BR  
 c-titular: RCS487  
 c-admin: RCS487  
 c-técnico: RCS487  
 c-cobrança: RCS487  
 servidor DNS: ns1.locaweb.com.br  
 status DNS: 16/06/2018 AA  
 último AA: 16/06/2018  
 servidor DNS: ns2.locaweb.com.br  
 status DNS: 16/06/2018 AA  
 último AA: 16/06/2018  
 servidor DNS: ns3.locaweb.com.br  
 status DNS: 16/06/2018 AA  
 último AA: 16/06/2018  
 criado: 14/08/2008 #4769316  
 alterado: 15/07/2013  
 expiração: 14/08/2023  
 status: Publicado

Contato (ID): RCS487  
 nome: Rafael Correa da Silva  
 e-mail: rafael26@terra.com.br  
 país: BR  
 criado: 27/03/2003  
 alterado: 24/05/2014

Problemas de segurança e spam também devem ser reportados ao cert.br, <http://cert.br/> (<http://cert.br/>), respectivamente para [cert@cert.br](mailto:cert@cert.br) (<mailto:cert@cert.br>) e [abuse@cert.br](mailto:abuse@cert.br) (<mailto:abuse@cert.br>), [whois.registro.br](https://whois.registro.br/) ([https://whois.registro.br](https://whois.registro.br/)) aceita somente consultas diretas. Tipos de consultas são: domínio (.br), titular (entidade), ticket, provedor, contato (ID), bloco CIDR, IP e ASN.





**0** MEU CARRINHO  
PRODUTOS ADICIONADOS  
(carrinho)

Digite o que você procura

CATEGORIAS

DEPARTAMENTOS

#LEVA LEVA!  
(/CATEGORIA/P-STRONG-  
SPAN-STYLE-COLOR-  
7CC24D-LEVA-LEVA-SPAN-  
STRONG-P/7117)  
F. E. 03 E LEVE 04  
(/CATEGORIA/LEVA-LEVA-PAGUE-  
03-E-LEVE-04/7118)

RECARGA PARA  
CARTUCHO  
(/CATEGORIA/RECARGA-  
PARA-CARTUCHO/249)  
CANON (CATEGORIA/RECARGA-  
PARA-CARTUCHO-CANON/250)  
HP (CATEGORIA/RECARGA-  
PARA-CARTUCHO-HP/251)  
LEXMARK  
(/CATEGORIA/RECARGA-PARA-  
CARTUCHO-LEXMARK/252)

CARTUCHO  
REMANUFATURADO  
(/CATEGORIA/CARTUCHO-  
REMANUFATURADO/326)  
CANON  
(/CATEGORIA/CARTUCHO-  
REMANUFATURADO-CANON/327)  
HP (CATEGORIA/CARTUCHO-  
REMANUFATURADO-HP/328)  
LEXMARK  
(/CATEGORIA/CARTUCHO-  
REMANUFATURADO-  
LEXMARK/329)

CARTUCHO COMPATÍVEL  
(/CATEGORIA/CARTUCHO-  
COMPATÍVEL/330)  
BROTHER  
(/CATEGORIA/CARTUCHO-  
COMPATÍVEL-BROTHER/335)  
CANON  
(/CATEGORIA/CARTUCHO-  
COMPATÍVEL-CANON/331)  
EPSON (CATEGORIA/CARTUCHO-  
COMPATÍVEL-EPSON/332)  
HP (CATEGORIA/CARTUCHO-  
COMPATÍVEL-HP/333)  
KODAK  
(/CATEGORIA/CARTUCHO-  
COMPATÍVEL-KODAK/334)  
LEXMARK  
(/CATEGORIA/CARTUCHO-  
COMPATÍVEL-LEXMARK/334)

CARTUCHO ORIGINAL  
(/CATEGORIA/CARTUCHO-  
ORIGINAL/335)  
BROTHER  
(/CATEGORIA/CARTUCHO-  
ORIGINAL-BROTHER/6113)  
CANON  
(/CATEGORIA/CARTUCHO-  
ORIGINAL-CANON/336)



(<http://apps.amazonaws.com/clientes/cliente8123/produtos/35548/Z01451479472.jpg>)



Indicar Produto

Dúvidas

## Cartucho Lexmark 100XL - 105XL - 108XL Amarelo Compatível

2 avaliações avalie este

produto

SKU: CL100A

Modelo: 100XL - 105XL - 108XL

Garantia: 3 meses

Volume de Tinta: 11,5ml - Para uso nas impressoras:  
- Lexmark Pro205, S305, S308, S405, S408, S409, S505, S605, S608, Pro703, Pro705, Pro706, Pro803, Pro805, Pro901, Pro903, Pro904, 905.

Por **R\$29,00**

em até 3x de R\$9,67 sem juros



Formas Pagamento Parcelado

domínio: reciclocartuchos.com.br  
 titular: RECICLO & LAYOUT LTDA  
 documento: 03.392.256/0001-80  
 responsável: GLEISSON PINTO DE OLIVEIRA  
 país: BR  
 c-titular: ECL227  
 c-admin: ECL227  
 c-técnico: JEOLIA  
 c-cobrança: PEG111  
 servidor DNS: ns-1284.awsdns-32.org  
 status DNS: 19/06/2018 AA  
 último AA: 19/06/2018  
 servidor DNS: ns-209.awsdns-26.com  
 status DNS: 19/06/2018 AA  
 último AA: 19/06/2018  
 servidor DNS: ns-587.awsdns-09.net  
 status DNS: 19/06/2018 AA  
 último AA: 19/06/2018  
 servidor DNS: ns-1992.awsdns-57.co.uk  
 status DNS: 19/06/2018 AA  
 último AA: 19/06/2018  
 criado: 06/12/2006 #3246189  
 alterado: 27/11/2017  
 expiração: 06/12/2020  
 status: Publicado

Contato (ID): ECL227  
 nome: Equipamicro Comercio e Serviços Ltda  
 e-mail: gustavo@equipaeng.com.br  
 país: BR  
 criado: 12/02/2001  
 alterado: 08/05/2014

Contato (ID): JEOLIA  
 nome: JEVERSON DE OLIVEIRA  
 e-mail: Jeversonoliveira\_5@hotmail.com  
 país: BR  
 criado: 23/07/2007  
 alterado: 23/07/2007

Contato (ID): PEG111  
 nome: Pedro Gonçalves  
 e-mail: registro@izap.com.br  
 país: BR  
 criado: 27/12/2004  
 alterado: 18/10/2011

Problemas de segurança e spam também devem ser reportados ao cert.br, <http://cert.br> (<http://cert.br>), respectivamente para [cert@cert.br](mailto:cert@cert.br) (<mailto:cert@cert.br>) e [abuse@cert.br](mailto:abuse@cert.br) (<mailto:abuse@cert.br>).

[whois.registro.br](https://whois.registro.br) (<https://whois.registro.br>) aceita somente consultas diretas. Tipos de consultas são: domínio (.br), titular (entidade), ticket, provedor, contato (ID), bloco CIDR, IP e ASN.

(<http://www.ogil.br/>) (<http://www.nic.br/>)

(<https://registro.br/>) (<http://www.cet.br/>) (<http://www.cepr.br/>) (<http://www.x.br/>) (<http://www.w3c.br/>)

--	--	--	--	--	--	--	--	--	--

» Notícias ([noticias.html](http://noticias.html)) » Trabalhe Conosco (<https://www.nic.br/vagas/>) » Quem somos ([sobre](http://nic.br/imprensa/)) » Imprensa (<http://nic.br/imprensa/>)



Busca

Digite o que voce procura: Modelo da impressora ou Cx Buscat

Minhas Compras 00 item

Seu carrinho de compras está vazio.

Comprar produtos

Voce está em: Home > CARTUCHO DE TINTA > Compatível > Lexmark > 108XL \ 100XL \ 105XL Azul Compatível 11,5ml

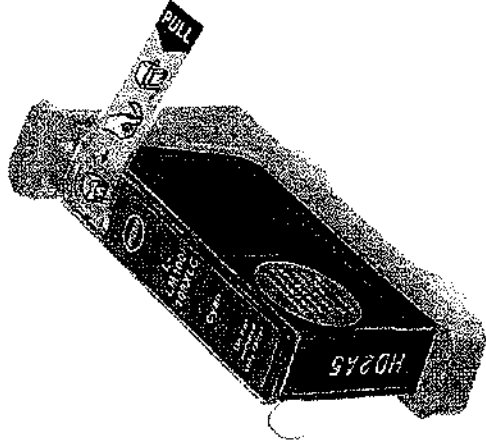

Passo o mouse na imagem para ver detalhes e Ampliar

## Cartucho Lexmark 108XL \ 100XL \ 105XL Azul Compatível 11,5ml

4,5 de 5

(22)

- Fabricante: Importado
- Cód: 35108C

Descrição: Cartucho de tinta Lexmark 108 XL | Lexmark 105 XL | Lexmark 100 XL Ciano Compatível com 11,5ml de tinta para uso em Impressora Lexmark S305, S308, S405, S408, S409, S505, S605, S608, Pro 205, Pro 209, Pro 705, Pro 805, Pro 901, Pro 905. Esse cartucho é compatível ao original, prontos para o uso e oferece Impressão de alta qualidade. Por ser um Cartucho Lexmark XL, possui mais tinta que os demais, proporcionando maior economia para você. Veja mais detalhes abaixo: Saiba mais

Descrição: Cartucho de tinta Lexmark 108 XL | Lexmark 105 XL | Lexmark 100 XL Ciano Compatível com 11,5ml de tinta para uso em Impressora Lexmark S305, S308, S405, S408, S409, S505, S605, S608, Pro 205, Pro 209, Pro 705, Pro 805, Pro 901, Pro 905. Esse cartucho é compatível ao original, prontos para o uso e oferece Impressão de alta qualidade. Por ser um Cartucho Lexmark XL, possui mais tinta que os demais, proporcionando maior economia para você. Veja mais detalhes abaixo:



### Comprar

por R\$ 24,61 no boleto ou Depósito Bancário com 10% de desconto ou R\$ 22,90 em até 2x de R\$ 11,45 sem juros Economize R\$ 2,29

Escolha Quantidade 1

Adicionar Diminuir

Opções de Parcelamento



1x de R\$ 22,90 por R\$ 22,90 sem juros  
2x de R\$ 11,45 por R\$ 22,90 sem juros

Calcule sua entrega

Cartão:

Senha:

antigo

<https://www.printloja.com.br/cartucho-lexmark-108xl-100xl-105xl-azul-compativel-115ml-740.aspx/p>

Home (/) ▶ Tecnologia (tecnologia) ▶ Ferramentas (tecnologia/ferramentas.html) ▶ Whois

## Whois

CONSULTAR

Para resultados com informações de contato clique aqui. ()

Copyright © NIC.br

A utilização dos dados abaixo é permitida somente conforme descrito no Termo de Uso em <https://registro.br/termo> (https://registro.br/termo), sendo proibida a sua distribuição, comercialização ou reprodução, em particular para fins publicitários ou propósitos similares.

2018-06-20T15:02:15-03:00

### Modo Clássico ()

```

domínio: printloja.com.br
titular: PRINT LOJA LTDA ME
documento: 13.767.805/0001-07
responsável: Monique Ferreira Bueno
país: BR
c-titular: MOFBU
c-admin: MOFBU
c-técnico: BIP7
c-cobrança: MOFBU
servidor DNS: a.sec.dns.br
status DNS: 20/06/2018 AA
último AA: 20/06/2018
servidor DNS: c.sec.dns.br
status DNS: 20/06/2018 AA
último AA: 20/06/2018
registro DS: 46084 RSASHA1 2275C62A90FC77C0C34A2C6A4841D732F40BF997
status DS: 20/06/2018 DSOK
último OK: 20/06/2018
criado: 02/02/2010 #6500682
alterado: 03/06/2015
expiração: 02/02/2019
status: Publicado

Contato (ID): MOFBU
nome: Monique Ferreira Bueno
e-mail: monique@printloja.com.br
país: BR
criado: 18/02/2013
alterado: 08/04/2015

Contato (ID): BIP7
nome: BSZ Internet Service Provider
e-mail: registro@bsz.com.br
país: BR
criado: 18/09/2002
alterado: 12/03/2018
  
```

Problemas de segurança e spam também devem ser reportados ao cert.br, <https://cert.br> (<https://cert.br>), respectivamente para [cert@cert.br](mailto:cert@cert.br) (<mailto:cert@cert.br>) e [abuse@cert.br](mailto:abuse@cert.br) (<mailto:abuse@cert.br>).

[whois.registro.br](https://registro.br) (<https://whois.registro.br>) aceita somente consultas diretas. Tipos de consultas são: domínio (.br), titular (entidade), ticket, provedor, contato (ID), bloco CIDR, IP e ASN.



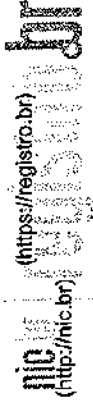

<https://registro.br>  
<http://nic.br>

IMPRENSA

(https://[NIC.BR/IMPRENSA/](http://nic.br/imprensa/))  
 br.xml

ACESSAR CONTA (2/login)

Home ( / ) ▶ Tecnologia (tecnologia) ▶ Ferramentas (tecnologia/ferramentas.html) ▶ Whois

## Whois

creativecopias.com.br

CONSULTAR

Para resultados com informações de contato clique aqui. ( )

Copyright © NIC.br

A utilização dos dados abaixo é permitida somente conforme descrito no Termo de Uso em <https://registro.br/termo> (<https://registro.br/termo>), sendo proibida a sua distribuição, comercialização ou reprodução, em particular para fins publicitários ou propósitos similares.

2018-06-20T15:02:47-03:00

Modo Clássico ( )

dominio: creativecopias.com.br  
 titular: CREATIVE COPIAS LTDA  
 documento: 03.769.753/0001-54  
 responsável: Rafael .  
 país: BR  
 c-titular: RCS487  
 c-admin: RCS487  
 c-técnico: RCS487  
 c-cobrança: RCS487  
 servidor DNS: ns1.locaweb.com.br  
 status DNS: 16/06/2018 AA  
 último AA: 16/06/2018  
 servidor DNS: ns2.locaweb.com.br  
 status DNS: 16/06/2018 AA  
 último AA: 16/06/2018  
 servidor DNS: ns3.locaweb.com.br  
 status DNS: 16/06/2018 AA  
 último AA: 16/06/2018  
 criado: 14/08/2008 #4769316  
 alterado: 15/07/2013  
 expiração: 14/08/2023  
 status: Publicado

Contato (ID): RCS487  
 nome: Rafael Correa da Silva  
 e-mail: rafael16@terra.com.br  
 país: BR  
 criado: 27/03/2003  
 alterado: 24/05/2014

Problemas de segurança e spam também devem ser reportados ao cert.br, <http://cert.br> (<http://cert.br/>), respectivamente para [cert@cert.br](mailto:cert@cert.br) (<mailto:cert@cert.br>) e [abuse@cert.br](mailto:abuse@cert.br) (<mailto:abuse@cert.br>).

[whois.registro.br](https://whois.registro.br) (<https://whois.registro.br>) aceita somente consultas diretas. Tipos de consultas são: domínio (.br), titular (entidade), ticket, provedor, contato (ID), bloco CIDR, IP e ASN.



Digite o que você procura

0 MEU CARRINHO  
PRODUTOS ADICIONADOS (/carrinho/)

CATEGORIAS

DEPARTAMENTOS

#LEVA LEVA!  
(/CATEGORIA/P-STRONG-  
SPAN-STYLE-COLOR-  
7CC24D-LEVA-LEVA-SPAN-  
STRONG-P/7117)

PLATEADO  
(/CATEGORIA/LEVA-LEVA-PAGUE-  
03-E-LEVE-04/7118)

RECARGA PARA  
CARTUCHO

(/CATEGORIA/RECARGA-  
PARA-CARTUCHO/249)

CANON (/CATEGORIA/RECARGA-  
PARA-CARTUCHO-CANON/250)  
HP (/CATEGORIA/RECARGA-  
PARA-CARTUCHO-HP/251)

LEXMARK  
(/CATEGORIA/RECARGA-PARA-  
CARTUCHO-LEXMARK/252)

CARTUCHO

REMANUFATURADO  
(/CATEGORIA/CARTUCHO-  
REMANUFATURADO/326)

CANON  
(/CATEGORIA/CARTUCHO-  
REMANUFATURADO-CANON/327)  
HP (/CATEGORIA/CARTUCHO-  
REMANUFATURADO-HP/328)

LEXMARK  
(/CATEGORIA/CARTUCHO-  
REMANUFATURADO-  
LEXMARK/329)

CARTUCHO COMPATÍVEL  
(/CATEGORIA/CARTUCHO-  
COMPATÍVEL/330)

BROTHER  
(/CATEGORIA/CARTUCHO-  
COMPATÍVEL-BROTHER/5785)

CANON  
(/CATEGORIA/CARTUCHO-  
COMPATÍVEL-CANON/331)  
EPSON (/CATEGORIA/CARTUCHO-  
COMPATÍVEL-EPSON/332)

HP (/CATEGORIA/CARTUCHO-  
COMPATÍVEL-HP/333)

KODAK  
(/CATEGORIA/CARTUCHO-  
COMPATÍVEL-KODAK/7269)

LEXMARK  
(/CATEGORIA/CARTUCHO-  
COMPATÍVEL-LEXMARK/334)

CARTUCHO ORIGINAL  
(/CATEGORIA/CARTUCHO-  
ORIGINAL/335)

BROTHER  
(/CATEGORIA/CARTUCHO-  
ORIGINAL-BROTHER/6113)

CANON  
(/CATEGORIA/CARTUCHO-  
ORIGINAL-CANON/336)

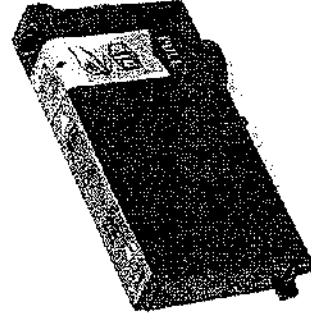

Indicar Produto

Dúvidas

## Cartucho Lexmark 100XL - 105XL - 108XL Ciano Compatível

produto 2 avaliações avalie este

SKU: CL100C

Modelo: 100XL - 105XL - 108XL

Garantia: 3 meses

Volume de Tinta: 11,5ml - Para uso nas impressoras:  
- Lexmark Pro205, 5305, 5308, 5405, 5408, 5409, 5505, 5605, 5608, Pro703, Pro705, Pro706, Pro803, Pro805, Pro901, Pro903, Pro904, Pro905.

Por **R\$29,00**

em até 3x de R\$9,67 sem juros



Formas Pagamento Parcelado





- o Cilindros
- o Papel Fotográfico
- o Chips
- o Bobinas e Etiquetas
- o Tinta Matricial
- o Passimarcão
- o Escaneamento
- o Interfone
- o Câmera
- o Revelador
- o Iluminação
- o Rolô Magnético
- o Lâminas
- o Materiais Diversos
- o Rolô PCR
- o Ribbon
- o Vídeos de Recarga
- o Bulk Ink
- o Duplicadores
- o Scanner
- o Segurança
- o TV
- o Caixa de Estoque
- o Telefone
- o Otimizador



Frete Grátis\* acima de R\$ 299,00 para região Sul e Sudeste. Acima de R\$ 399 para as outras regiões!



7% de Desconto Depósito e Boleto



18 anos você pode confiar!



Loja E-bit CURO



Sito 100% seguro

Home Cartucho de Tinta Lexmark 100XL Magenta 14N1070 | Pro 705 Pro 205 Pro 805 905 | Compatível 11,5ml

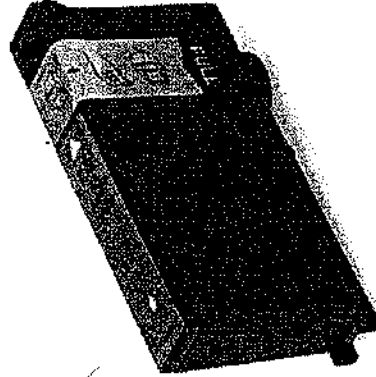

Passa o mouse na imagem para ver detalhes ± Ampliar.

# Partes 905 | Tinta Lexmark 100XL Magenta 14N1070 | Pro 705 Pro 205

- o Fabricante: Importado-CI
- o Codi: 2863-

Cartucho de Tinta Lexmark Magenta 100 100XL 14N-1070-070 utilizada em Lexmark Pro 705, Lexmark Pro 205, Lexmark Pro 805, Lexmark Pro 905, Lexmark S305 S-305, Lexmark S405 S-405, Lexmark S505 S-505, Lexmark S605 S-606, Lexmark rp 709, Lexmark Prevail Pro 709, Lexmark Pro 709, Pro 709, Pro 901, Lexmark Pro 209. Produto de altíssima qualidade de impressão, para uso nos modelos indicados. Saiba mais

de P. 24,00 por R\$ 20,09 com desconto de 7% no boleto/deposito R\$ 21,00 em até 2x de R\$ 10,80 sem juros Economize R\$

3,9  
Comprar  
Quantidade: 1  
Compartilhe:



( Avalie agora! )

## Quem comprou, comprou também

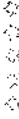

Cartucho de Tinta Lexmark 100XL Amarelo 14N1071 | Pro-905 Pro-805 Pro-705 205 | Compatível 11,5ml de R\$ 24,00 por R\$ 20,09 com desconto de 7% no boleto/deposito 2x de R\$ 10,80 sem juros



Cartucho de Tinta Lexmark 100XL 100 Ciano 14N1089 | Pro-805 Pro-705 Pro-205 905 | Compatível 11,5ml de R\$ 24,00 por R\$ 20,09 com desconto de 7% no boleto/deposito 2x de R\$ 10,80 sem juros



Toner Brother TN350 LDC P7010 HL2040 HL2070N MFC7220 MFC7225N | Chlhamate 2.5k de R\$ 52,00 por R\$ 43,52 com desconto de 7% no boleto/deposito 4x de R\$ 11,70 sem juros  
<https://www.creativecopias.com.br/cartucho-de-tinta-lexmark-100xl-magenta-14n1070-pro-705-pro-205-pro-805-905-compativel-115ml-4838.aspx>

Home ( / ) ▶ Tecnologia ( /tecnologia ) ▶ Ferramentas ( /tecnologia/ferramentas.html ) ▶ Whois

## Whois

creativecopias.com.br

CONSULTAR

Para resultados com informações de contato clique aqui. ()

Copyright © NIC.br

A utilização dos dados abaixo é permitida somente conforme descrito no Termo de Uso em <https://registro.br/termo> (https://registro.br/termo), sendo proibida a sua distribuição, comercialização ou reprodução, em particular para fins publicitários ou propósitos similares.

2018-06-20T16:15:41-03:00

Modo Clássico ()

domínio: creativecopias.com.br  
 titular: CREATIVE COPIAS LTDA  
 documento: 03.769.753/0001-54  
 responsável: Rafael  
 país: BR  
 c-titular: RCS487  
 c-admin: RCS487  
 c-técnico: RCS487  
 c-cobrança: RCS487  
 servidor DNS: ns1.locaweb.com.br  
 status DNS: 16/06/2018 AA  
 último AA: 16/06/2018  
 servidor DNS: ns2.locaweb.com.br  
 status DNS: 16/06/2018 AA  
 último AA: 16/06/2018  
 servidor DNS: ns3.locaweb.com.br  
 status DNS: 16/06/2018 AA  
 último AA: 16/06/2018  
 criado: 14/08/2008 #4769316  
 alterado: 15/07/2013  
 expiração: 14/08/2023  
 status: Publicado

Contato (ID): RCS487  
 nome: Rafael Correa da Silva  
 e-mail: rafael26@terra.com.br  
 país: BR  
 criado: 27/03/2003  
 alterado: 24/05/2014

Problemas de segurança e spam também devem ser reportados ao cert.br, <http://cert.br/> (http://cert.br/), respectivamente para [cert@cert.br](mailto:cert@cert.br) (mailto:cert@cert.br) e [abuse@cert.br](mailto:abuse@cert.br) (mailto:abuse@cert.br).

whois.registro.br (<https://whois.registro.br/>) aceita somente consultas diretas. Tipos de consultas são: domínio (.br), titular (entidade), ticket, provedor, contato (ID), bloco CIDR, IP e ASN.



Digite o que você procura

0 MEU CARRINHO  
PRODUTOS ADICIONADOS (carrinho)

CATEGORIAS

DEPARTAMENTOS

#LEVA LEVA!  
(/CATEGORIA/P-STYONG-SPAN-STYLE-COLOR-7CC24D-LEVA-LEVA-SPAN-STYONG-P/7117)

P: E 03 E LEVE 04  
(/CATEGORIA/LEVA-LEVA-PAGUE-03-E-LEVE-04/7118)

RECARGA PARA  
CARTUCHO

(/CATEGORIA/RECARGA-PARA-CARTUCHO/249)

CANON (/CATEGORIA/RECARGA-PARA-CARTUCHO-CANON/250)  
HP (/CATEGORIA/RECARGA-PARA-CARTUCHO-HP/251)

LEXMARK  
(/CATEGORIA/RECARGA-PARA-CARTUCHO-LEXMARK/252)

CARTUCHO

REMANUFATURADO  
(/CATEGORIA/CARTUCHO-REMANUFATURADO/326)

CANON (/CATEGORIA/CARTUCHO-REMANUFATURADO-CANON/327)  
HP (/CATEGORIA/CARTUCHO-REMANUFATURADO-HP/328)

LEXMARK  
(/CATEGORIA/CARTUCHO-REMANUFATURADO-LEXMARK/329)

CARTUCHO COMPATÍVEL  
(/CATEGORIA/CARTUCHO-COMPATIVEL/330)

BROTHER  
(/CATEGORIA/CARTUCHO-COMPATIVEL-BROTHER/5785)

CANON (/CATEGORIA/CARTUCHO-COMPATIVEL-CANON/331)  
EPSON (/CATEGORIA/CARTUCHO-COMPATIVEL-EPSON/332)

HP (/CATEGORIA/CARTUCHO-COMPATIVEL-HP/333)

KODAK  
(/CATEGORIA/CARTUCHO-COMPATIVEL-KODAK/7289)

LEXMARK  
(/CATEGORIA/CARTUCHO-COMPATIVEL-LEXMARK/334)

CARTUCHO ORIGINAL  
(/CATEGORIA/CARTUCHO-ORIGINAL/335)

BROTHER  
(/CATEGORIA/CARTUCHO-ORIGINAL-BROTHER/6113)

CANON  
(/CATEGORIA/CARTUCHO-ORIGINAL-CANON/336)

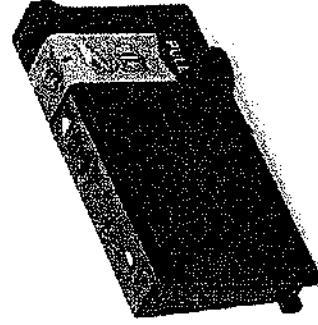

(<http://appsizecommerces3.s3.amazonaws.com/clientes/cliente8123/produtos/35550/Z01451479469.jpg>)

Indicar Produto

Dúvidas

## Cartucho Lexmark 100XL - 105XL - 108XL Magenta Compatível

produto

2 avaliações avalie este

SKU: CL100M

Modelo: 100XL - 105XL - 108XL

Garantia: 3 meses

Volume de Tinta: 1,5ml - Para uso nas impressoras:

- Lexmark Pro205, S305, S308, S405, S408, S409, S505, S605, S608, Pro703, Pro705, Pro706, Pro803, Pro805, Pro901, Pro903, Pro904, Pro905

Por **R\$29,00**

em até 3x de R\$9,67 sem juros



Formas Pagamento Parcelado

domínio: reciclocartuchos.com.br  
 titular: RECICLO & LAYOUT LTDA  
 documento: 03.392.256/0001-80  
 responsável: GLEISSON PINTO DE OLIVEIRA  
 país: BR  
 c-titular: ECL227  
 c-admin: ECL227  
 c-técnico: JEOL14  
 c-cobrança: PEG111  
 servidor DNS: ns-1284.awsdns-32.org  
 status DNS: 19/06/2018 AA  
 último AA: 19/06/2018  
 servidor DNS: ns-209.awsdns-26.com  
 status DNS: 19/06/2018 AA  
 último AA: 19/06/2018  
 servidor DNS: ns-587.awsdns-09.net  
 status DNS: 19/06/2018 AA  
 último AA: 19/06/2018  
 servidor DNS: ns-1992.awsdns-57.co.uk  
 status DNS: 19/06/2018 AA  
 último AA: 19/06/2018  
 criado: 06/12/2006 #3246189  
 alterado: 27/11/2017  
 expiração: 06/12/2020  
 status: Publicado

Contato (ID): ECL227  
 nome: Equipamicro Comercio e Serviços Ltda  
 e-mail: gustavo@equipaeng.com.br  
 país: BR  
 criado: 12/02/2001  
 alterado: 08/05/2014

Contato (ID): JEOL14  
 nome: JEVERSON DE OLIVEIRA  
 e-mail: jeversonoliveira\_5@hotmail.com  
 país: BR  
 criado: 23/07/2007  
 alterado: 23/07/2007

Contato (ID): PEG111  
 nome: Pedro Gonçalves  
 e-mail: registro@izap.com.br  
 país: BR  
 criado: 27/12/2004  
 alterado: 18/10/2011

Problemas de segurança e spam também devem ser reportados ao cert.br, <http://cert.br> (<http://cert.br>), respectivamente para [cert@cert.br](mailto:cert@cert.br) (<mailto:cert@cert.br>) e [abuse@cert.br](mailto:abuse@cert.br) (<mailto:abuse@cert.br>).

[whois.registro.br](https://whois.registro.br) (<https://whois.registro.br>) aceita somente consultas diretas. Tipos de consultas são: domínio (.br), titular (entidade), ticket, provedor, contato (ID), bloco CIDR, IP e ASN.

(<http://www.cgi.br/>) (<http://www.nic.br/>)  
 (<https://registro.br/>) (<http://www.cert.br/>) (<https://www.cerprq.com.br/>) (<http://www.ix.br/>) (<http://www.w3c.br/>)

--	--	--	--	--	--	--	--	--	--

» Notícias ([noticias.html](http://noticias.html)) » Trabalhe Conosco (<https://www.nic.br/vagas/>) » Quem somos ([sobre/](http://sobre/)) » Imprensa (<http://nic.br/imprensa/>)

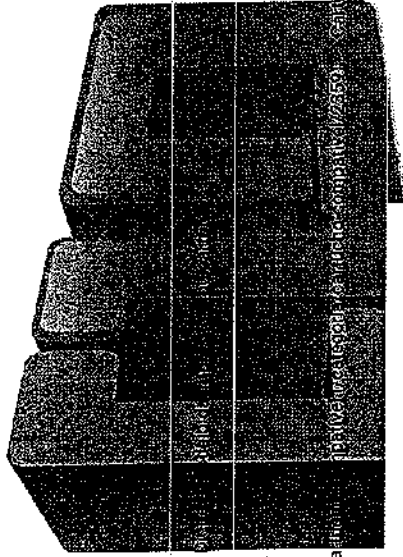

# CARTUCHO 10

## SUPRIMENTOS PARA IMPRESSÃO

Cartucho Lexmark 100XL-108XL-Magenta Compatível | Produto, 2x14x10x8,5cm | 100x1-105x1-108x1-magen

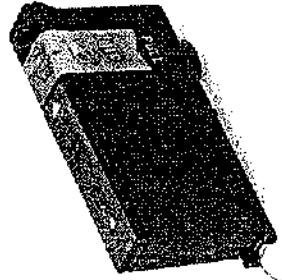

(<http://appsisecommerces3.s3.amazonaws.com/clientes/cliente11056/produtos/12059/Z01453900666.jpg>)



### Cartucho Lexmark 100XL - 105XL - 108XL Magenta Compatível

Produto  avaliar este

SKU: CL100M  
EAN: 073464696962  
Outros produtos Lexmark (/marca/lexmark/2)  
Modelo: 14N1070  
Garantia: 3 meses

Volume de Tinta: 11,5ml - Para uso nas impressoras:  
- Lexmark Pro205, S305, S308, S405, S408, S409, S505, S605, S608, Pro703, Pro705, Pro706, Pro803, Pro805, Pro901, Pro903, Pro904, Pro 905.

por **R\$29,00**  
em até 3x de R\$9,67 sem juros  
ou R\$27,55 à vista

Economia de: R\$1,45  
**COMPRAR**

Boleto  
Desconto de 5%  
R\$27,55  
formas pagamento parcelado

em até 3x de R\$9,67 sem juros  
à vista **R\$29,00**  
2x de R\$14,50 sem juros

3x de R\$9,67 sem juros  
4x de R\$7,84 com juros\*  
\*1,99% a m.

Calcule o frete e o prazo de entrega estimados para sua região.

Não sei meu CEP (<http://www.buscapep.correios.com.br/servicos/dnec/index.do>)

Home (/) ▶ Tecnologia (tecnologia) ▶ Ferramentas (tecnologia/ferramentas.html) ▶ Whois

## Whois

cartucho10.com.br

CONSULTAR

Para resultados com informações de contato clique aqui. ()

Copyright © NIC.br

A utilização dos dados abaixo é permitida somente conforme descrito no Termo de Uso em <https://registro.br/termo> (https://registro.br/termo), sendo proibida a sua distribuição, comercialização ou reprodução, em particular para fins publicitários ou propósitos similares.

2018-06-20T15:16:30-03:00

### Modo Clássico ()

domínio: cartucho10.com.br  
 titular: MG SOLUCOES LTDA  
 documento: 65.311.128/0001-11  
 responsável: JOSÉ DE OLIVEIRA FERREIRA  
 país: BR  
 c-titular: JEOLIA  
 c-admin: JEOLIA  
 c-técnico: JEOLIA  
 c-cobrança: JEOLIA  
 servidor DNS: ns-1788.awsdns-31.co.uk  
 status DNS: 19/06/2018 AA  
 último AA: 19/06/2018  
 servidor DNS: ns-1530.awsdns-63.org  
 status DNS: 19/06/2018 AA  
 último AA: 19/06/2018  
 servidor DNS: ns-788.awsdns-34.net  
 status DNS: 19/06/2018 AA  
 último AA: 19/06/2018  
 servidor DNS: ns-66.awsdns-08.com  
 status DNS: 19/06/2018 AA  
 último AA: 19/06/2018  
 saci: yes  
 criado: 01/09/2011 #8781143  
 alterado: 12/01/2018  
 expiração: 01/09/2020  
 status: Publicado

Contato (ID): JEOLIA  
 nome: JEVERSON DE OLIVEIRA  
 e-mail: jeversonoliveira\_5@hotmail.com  
 país: BR  
 criado: 23/07/2007  
 alterado: 23/07/2007

Problemas de segurança e spam também devem ser reportados ao cert.br, <http://cert.br> (http://cert.br), respectivamente para [cert@cert.br](mailto:cert@cert.br) (mailto:cert@cert.br) e [abuse@cert.br](mailto:abuse@cert.br) (mailto:mail-abuse@cert.br).

whois.registro.br (https://whois.registro.br) aceita somente consultas diretas. Tipos de consultas são: domínio ( br ), titular (entidade), ticket, provedor, contato (ID), bloco CIDR, IP e ASN.

- Organizadores de Gaveta
- Grampeadores & Grampos
- Fita Dupla Face

*Você está em:* [Home](#) [CARTUCHO DE TINTA Compatível Lexmark](#) [108XL \ 100XL \ 105XL Preto Compatível 21,5ml](#)



Passa o mouse na imagem para ver detalhes [± Ampliar](#)

## Cartucho Lexmark 108XL \ 100XL \ 105XL Preto Compatível 21,5ml

4.4 de 5

(27)

- Fabricante: [Importado](#)
- Cód: 35108B

**Descrição:** Cartucho de tinta Lexmark 108 XL | 105 XL | 100 XL Preto | Black Compatível com 21,5ml de tinta para uso em Impressora Lexmark S305, S308, S405, S408, S409, S505, S605, S608, Pro 209, Pro 209, Pro 705, Pro 805, Pro 901, Pro 905. Esse cartucho é compatível ao original, prontos para o uso e oferece Impressão de alta qualidade. Por ser um Cartucho Lexmark "XL" possui maior quantidade de tinta que um convencional, proporcionando maior rendimento e economia para você! Veja mais detalhes abaixo: Saiba mais

**Descrição:** Cartucho de tinta Lexmark 108 XL | 105 XL | 100 XL Preto | Black Compatível com 21,5ml de tinta para uso em Impressora Lexmark S305, S308, S405, S408, S409, S505, S605, S608, Pro 209, Pro 209, Pro 705, Pro 805, Pro 901, Pro 905. Esse cartucho é compatível ao original, prontos para o uso e oferece Impressão de alta qualidade. Por ser um Cartucho Lexmark "XL" possui maior quantidade de tinta que um convencional, proporcionando maior rendimento e economia para você! Veja mais detalhes abaixo:



### Comprar

por **R\$ 20,89 em Boleto** ou Depósito Bancário com 10% de desconto ou **R\$ 23,21** em até 2x de **R\$ 11,61** sem juros *Economize R\$ 2,32*

1x a Quantidade: 1

[Adicionar](#) [Diminuir](#)

Opções de Parcelamento



1x de R\$ 23,21 por R\$ 23,21 sem juros  
2x de R\$ 11,61 por R\$ 23,21 sem juros

Calcule sua entrega

[Twitter](#)

[G+](#)

[Salvar](#)

[Indicar a um amigo](#)

[Adicionar a lista de desejos](#)

[Clique aqui e faça seu login](#)  
[Cancelar](#)

### Relacionados

Home (/) ▶ Tecnologia (tecnologia) ▶ Ferramentas (tecnologia/ferramentas.html) ▶ Whois

## Whois

printloja.com.br

CONSULTAR

Para resultados com informações de contato clique aqui. ()

Copyright © NIC.br

 A utilização dos dados abaixo é permitida somente conforme descrito no Termo de Uso em <https://registro.br/termo>, sendo proibida a sua distribuição, comercialização ou reprodução, em particular para fins publicitários ou propósitos similares.

2018-06-20T14:10:03-03:00

### Modo Clássico ()

domínio: printloja.com.br  
 titular: PRINT LOJA LTDA ME  
 documento: 13.767.805/0001-07  
 responsável: Monique Ferreira Bueno  
 país: BR  
 c-titular: MOFBU  
 c-admin: MOFBU  
 c-técnico: BIP7  
 c-cobrança: MOFBU  
 servidor DNS: a.sec.dns.br  
 status DNS: 20/06/2018 AA  
 último AA: 20/06/2018  
 servidor DNS: c.sec.dns.br  
 status DNS: 20/06/2018 AA  
 último AA: 20/06/2018  
 registro DS: 46084 RSASHA1 2275C62A90FC77C0C34A2C6A4841D732F408F997  
 status DS: 20/06/2018 DSOK  
 último OK: 20/06/2018  
 criado: 02/02/2010 #6500682  
 alterado: 03/06/2015  
 expiração: 02/02/2019  
 status: Publicado

Contato (ID): MOFBU  
 nome: Monique Ferreira Bueno  
 e-mail: monique@printloja.com.br  
 país: BR  
 criado: 18/02/2013  
 alterado: 08/04/2015

Contato (ID): BIP7  
 nome: BS2 Internet Service Provider  
 e-mail: registro@bs2.com.br  
 país: BR  
 criado: 18/09/2002  
 alterado: 12/03/2018

Problemas de segurança e spam também devem ser reportados ao cert.br, <http://cert.br> (<http://cert.br>), respectivamente para [cert@cert.br](mailto:cert@cert.br) (<mailto:cert@cert.br>) e [abuse@cert.br](mailto:abuse@cert.br) (<mailto:abuse@cert.br>).

whois.registro.br (<https://whois.registro.br>) aceita somente consultas diretas. Tipos de consultas são: domínio (.br), titular (entidade), ticket, provedor, contato (ID), bloco CIDR, IP e ASN.



- o Materiais Diversos
- o Koto PCK
- o Ribbon
- o Vídeos de Recarga
- o Bulk Ink
- o Aplicadores
- o Scanner
- o Segurança
- o TV
- o Oficina de Estoque
- o Telefone
- o Climatizador



Frete Grátis\* acima de R\$ 299,00 para região Sul e Sudeste. Acima de R\$ 359 para as outras regiões! Leia o regulamento



7% de Desconto Depósito e Boleto



13 anos Você pode confiar!



Loja E-bit OURO



Silic 100% seguro

Home Cartuchos de Tinta Lexmark 108XL 108 Preto S305 S405 S505 S608 S605 Pro-205 S308 | Compatível 21,5ml

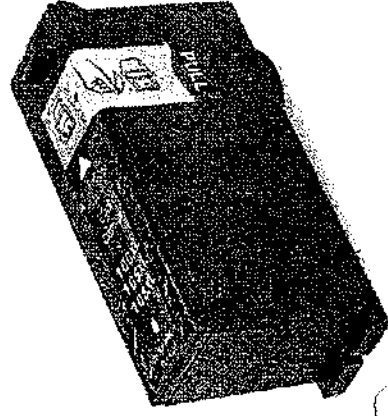

Passa o mouse na imagem para ver detalhes + Ampliar

## Part 269 S 305 Tinta Lexmark 108XL 108 Preto S305 S405 S505 S608 S605

: Fabricante: Importado-CI  
: Cod: 2967

Cartucho de Tinta Lexmark 108XL 14N0476 utilizado em S-305, S-405, S-505, S-605, S-308, Pro205, S-608, Pro-705 Pro705, Pro-805 Pro805, Pro-905 Pro905, S408 S-408, S409 S-409, Pro 901. Produto compatível com o Original, com 21,5 ml de tinta líquida. Saiba mais

de R\$ 24,00 por R\$ 20,09 com desconto de 7% no boleto/depósito R\$ 21,60 em até 2x de R\$ 10,80 sem juros Economize R\$

Calcule sua entrega

( 19 Avaliações )

Comprar Comprar  
Quantidade: 1  
Compartilhe:

Quem viu, viu também



Cartucho de Tinta Lexmark 108XL 108 Amarelo S405 Pro 205 S305 S505 S605 S308 S608 Compatível 11,5ml de R\$ 24,00 por R\$ 20,09 com desconto de 7% no boleto/depósito 2x de R\$ 10,80 sem juros



Cartucho de Tinta Lexmark 108XL 108 Magenta S505 S605 S405 205 S305 S308 S608 | Compatível 11,5ml de R\$ 24,00 por R\$ 20,09 com desconto de 7% no boleto/depósito 2x de R\$ 10,80 sem juros



<https://www.creativecopias.com.br/cartucho-de-tinta-lexmark-108xl-108-preto-s305-s405-s505-s608-s605-pro-205-s308-compatible-215ml-4829.a...> 3/8

Home (/) ▶ Tecnologia (tecnologia) ▶ Ferramentas (tecnologia/ferramentas.html) ▶ Whois

## Whois

CONSULTAR

Para resultados com informações de contato clique aqui. ()

Copyright © NIC.br

A utilização dos dados abaixo é permitida somente conforme descrito no Termo de Uso em <https://registro.br/termo> (<https://registro.br/termo>), sendo proibida a sua distribuição, comercialização ou reprodução, em particular para fins publicitários ou propósitos similares.

2018-06-20T14:43:30-03:00

### Modo Clássico ()

```
dominio: creativecopias.com.br
titular: CREATIVE COPIAS LTDA
documento: 03.769.753/0001-54
responsável: Rafael
país: BR
c-titular: RCS487
c-admin: RCS487
c-técnico: RCS487
c-cobrança: RCS487
servidor DNS: ns1.locaweb.com.br
status DNS: 16/06/2018 AA
último AA: 16/06/2018
servidor DNS: ns2.locaweb.com.br
status DNS: 16/06/2018 AA
último AA: 16/06/2018
servidor DNS: ns3.locaweb.com.br
status DNS: 16/06/2018 AA
último AA: 16/06/2018
criado: 14/08/2008 #4769316
alterado: 15/07/2013
expiração: 14/08/2023
status: Publicado
```

```
Contato (ID): RCS487
nome: Rafael Correa da Silva
e-mail: rafael25@terra.com.br
país: BR
criado: 27/03/2003
alterado: 24/05/2014
```

Problemas de segurança e spam também devem ser reportados ao cert.br, <http://cert.br> (<http://cert.br>), respectivamente para [cert@cert.br](mailto:cert@cert.br) (<mailto:cert@cert.br>) e [abuse@cert.br](mailto:abuse@cert.br) (<mailto:abuse@cert.br>).

<https://registro.br> (<https://registro.br>) aceita somente consultas diretas. Tipos de consultas são: domínio (.br), titular (entidade), ticket, provedor, contato (ID), bloco CIDR, IP e ASN.



Digite o que você procura

0 MEU CARRINHO (carrinho)  
PRODUTOS ADICIONADOS

CATEGORIAS

DEPARTAMENTOS

Cartucho Compatível (/categoria/cartucho-compativel/330) > Cartucho Lexmark 100XL - 105XL - 108XL Preto Compatível (/pro

#LEVA LEVA!  
(/CATEGORIA/-P-STRONG-  
SPAN-STYLE-COLOR-  
7CC24D-LEVA-LEVA-SPAN-  
ONG-P/7117)

JE 03 E LEVE 04  
(/CATEGORIA/LEVA-LEVA-PAGUE-  
03-E-LEVE-04/7118)

RECARGA PARA  
CARTUCHO  
(/CATEGORIA/RECARGA-  
PARA-CARTUCHO/249)  
CANON (/CATEGORIA/RECARGA-  
PARA-CARTUCHO-CANON/250)  
HP (/CATEGORIA/RECARGA-  
PARA-CARTUCHO-HP/251)  
LEXMARK

(/CATEGORIA/RECARGA-PARA-  
CARTUCHO-LEXMARK/252)

CARTUCHO  
REMANUFATURADO  
(/CATEGORIA/CARTUCHO-  
REMANUFATURADO/326)

CANON  
(/CATEGORIA/CARTUCHO-  
REMANUFATURADO-CANON/327)  
HP (/CATEGORIA/CARTUCHO-  
REMANUFATURADO-HP/328)

LEXMARK  
REMANUFATURADO-  
LEXMARK/329)

CARTUCHO COMPATIVEL  
(/CATEGORIA/CARTUCHO-  
COMPATIVEL/330)

BROTHER  
(/CATEGORIA/CARTUCHO-  
COMPATIVEL-BROTHER/5785)

CANON  
(/CATEGORIA/CARTUCHO-  
COMPATIVEL-CANON/331)  
EPSON (/CATEGORIA/CARTUCHO-  
COMPATIVEL-EPSON/332)

HP (/CATEGORIA/CARTUCHO-  
COMPATIVEL-HP/333)

KODAK  
(/CATEGORIA/CARTUCHO-  
COMPATIVEL-KODAK/7269)

LEXMARK  
(/CATEGORIA/CARTUCHO-  
COMPATIVEL-LEXMARK/334)

CARTUCHO ORIGINAL  
ORIGINAL/335)

BROTHER  
(/CATEGORIA/CARTUCHO-  
ORIGINAL-BROTHER/6113)

CANON  
(/CATEGORIA/CARTUCHO-  
ORIGINAL-CANON/336)

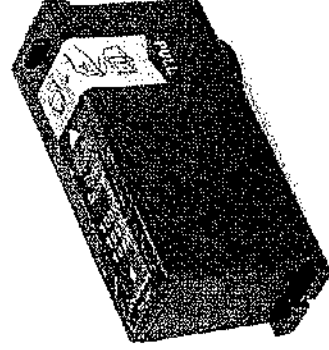

(<http://appsisecommerces3.s3.amazonaws.com/clientes/cliente8123/produtos/35547/Z01451479470.jpg>)



Indicar Produto

Devidas

## Cartucho Lexmark 100XL - 105XL - 108XL Preto Compatível

produto 2 avaliações avalie este

0

SKU: CL100P

Modelo: 100XL - 105XL - 108XL

Garantia: 3 meses

Volume de Tinta: 21,5ml - Para uso nas impressoras:  
- Lexmark Pro205, S305, S308, S405, S408, S409, S505, S605, S608, Pro703, Pro705, Pro706, Pro803, Pro805, Pro901, Pro903, Pro904, Pro905.

Por **R\$29,00**

em até 3x de R\$9,67 sem juros



Formas Pagamento Parcelado

Domínio: recilocartuchos.com.br  
 titular: RECICLO & LAYOUT LTDA  
 documento: 03.392.256/0001-80  
 responsável: GLEISSON PINTO DE OLIVEIRA  
 país: BR  
 c-titular: ECL227  
 c-admin: ECL227  
 c-técnico: JEOLIA  
 c-cobrança: PE6111  
 servidor DNS: ns-1284.amsdns-32.org  
 status DNS: 19/06/2018 AA  
 último AA: 19/06/2018  
 servidor DNS: ns-209.awsdns-36.com  
 status DNS: 19/06/2018 AA  
 último AA: 19/06/2018  
 servidor DNS: ns-587.awsdns-09.net  
 status DNS: 19/06/2018 AA  
 último AA: 19/06/2018  
 servidor DNS: ns-1992.amsdns-57.co.uk  
 status DNS: 19/06/2018 AA  
 último AA: 19/06/2018  
 criado: 06/12/2006 #3246189  
 alterado: 27/11/2017  
 expiração: 06/12/2020  
 status: Publicado

Contato (ID): ECL227  
 nome: Equipamicro Comercio e Serviços Ltda  
 e-mail: gustavo@equipaeng.com.br  
 país: BR  
 criado: 12/02/2001  
 alterado: 08/05/2014

Contato (ID): JEOLIA  
 nome: JEVERSON DE OLIVEIRA  
 e-mail: jeversonoliveira\_5@hotmail.com  
 país: BR  
 criado: 23/07/2007  
 alterado: 23/07/2007

Contato (ID): PE6111  
 nome: Pedro Gonçalves  
 e-mail: registro@izap.com.br  
 país: BR  
 criado: 27/12/2004  
 alterado: 18/10/2011

Problemas de segurança e spam também devem ser reportados ao cert.br, <http://cert.br> (<http://cert.br>), respectivamente para [cert@cert.br](mailto:cert@cert.br) (<mailto:cert@cert.br>) e [abuse@cert.br](mailto:abuse@cert.br) (<mailto:abuse@cert.br>).

[whois.registro.br](https://whois.registro.br) (<https://whois.registro.br>) aceita somente consultas diretas. Tipos de consultas são: domínio (.br), titular (entidade), ticket, provedor, contato (ID), bloco CIDR, IP e ASN.

(<http://www.cgi.br/>) (<http://www.nic.br/>)

(<https://registro.br/>) (<https://www.dominio.br/>) (<https://www.cep.br/>) (<http://www.ix.br/>) (<http://www.w3c.br/>)

--	--	--	--	--	--	--	--	--	--

» [Noticias \(noticias.html\)](http://noticias.html) » [Trabalhe Conosco \(https://www.nic.br/vagas/\)](https://www.nic.br/vagas/) » [Quem somos \(sobre\)](http://nic.br/imprensa/) » [Imprensa \(http://nic.br/imprensa/\)](http://nic.br/imprensa/)

## Relatório de Cotação: Cotação Rápida 370

Pesquisa concluída no dia 09/08/2018 11:57:25 (IP: 201.89.40.16)

ITEM	PREÇOS	QUANTIDADE	UNITÁRIO	TOTAL
1) CAVALETE	7	1 Unidade	149,99	R\$149,99
<b>Preço ComprasNet</b> Órgão Público MINISTÉRIO DA EDUCAÇÃO   Fundação Faculdade Federal de Ciências Médicas de Porto Alegre NºPregão:132018 - 24/07/2018 - R\$149,99 UASG:154032				
<b>Valor Unitário</b>				<b>R\$149,99</b>

Média dos Preços Obrigatórios: R\$149,99

**Valor Global: R\$149,99**

## Detalhamento dos Itens

Item: 1. CAVALETE

R\$149,99

Quantidade

Descrição

Observação

1 Unidade

Cavalete flip-chart em madeira, medidas 90x60, altura do cavalete 1,70m

## Preço (ComprasNet) 1: Mediana das Propostas Finais

R\$149,99

Órgão: MINISTÉRIO DA EDUCAÇÃO

Data: 24/07/2018 09:00

Fundação Faculdade Federal de Ciências Médicas de Porto Alegre

Modalidade: Pregão Eletrônico

**Objeto:** Registro de preços, pelo prazo de 12 meses, para aquisição de material de consumo e expediente destinados à reposição do estoque do almoxarifado, bem como de diversos departamentos/setores da UFCSPA, conforme condições e exigências estabelecidas no Edital e seus anexos.

SRP: SIM

Identificação: NPPregão.132018 / UASG:154032

Lote/Item: /34

**Descrição:** CAVALETE - Cavalete flip-chart em madeira, medidas 90x60, altura do cavalete 1,70m

Ata: [LinkAta](#)Fonte: [www.comprasgovernamentais.gov.br](http://www.comprasgovernamentais.gov.br)

Quantidade: 10

CatMat: 132128 - CAVALETE, CAVALETE SUSTENTACAO (FLIP-CHART) NOME

Unidade: UNIDADE

UF: RS

CNPJ RAZÃO SOCIAL DO FORNECEDOR

VALOR DA PROPOSTA FINAL

05936.559/0001-70 COMERCIAL SOUZA LTDA - ME

R\$94,65

\* VENCEDOR \*

Marca: Sz

Fabricante: Cliparte

Modelo: madeira

Descrição: Cavalete flip-chart em madeira, medidas 90x60, altura do cavalete 1,70m

Estado: Cidade: Endereço:

Nome de Contato:

Telefone:

Email:

RS Estero R VINTE E QUATRO DE AGOSTO, 2660

Ana Luiza Souza Klein

(51) 3041-6646

sozizarrepresentada@hotmail.com

24.005.316/0001-34

PAPELARIA PAPEL CARTAZ LTDA ME

R\$94,67

Marca: STALO

Fabricante: STALO

Modelo: STALO

Descrição: Cavalete flip-chart em madeira, medidas 90x60, altura do cavalete 1,70m VALIDADE DA PROPOSTA 60 DIAS PRAZO DE ENTREGA: 15 DIAS COND. D E PGTO: 30 DIAS VALIDADE/GARANTIA DOS PRODUTOS: 12 MESES.

Estado:

Cidade:

Endereço:

R TRISTAO DE CASTRO, 700

Telefone:

(94) 3332-3855

Email:

papelcartaz@netsite.com.br

08.829.940/0001-08

GABRIELA TORRES RAUBER - ME

R\$114,43

Marca: QuadroSul

Fabricante: Quatrosul

Modelo: CCVFC

Descrição: Cavalete flip-chart em madeira, medidas 90x60, altura do cavalete 1,70m

Estado:

Cidade:

Endereço:

AV PROTASIO ALVES, 943

Telefone:

(51) 3226-6839

Email:

papelartagabriela@terra.com.br

13.104.805/0001-27

F. F. N. FORNAZARI - ME

R\$149,99

Marca: ENGEFLEX

Fabricante: ENGEFLEX

Modelo: CAVALETE/ FLIP CHART

Descrição: Cavalete flip-chart em madeira, medidas 90x60, altura do cavalete 1,70m

Estado:

Cidade:

Endereço:

R SANTA CATARINA, 1415

Nome de Contato:

Fabiana F. Fornazari

Telefone:

(14) 3629-2158

Email:

casaflexmagazine@hotmail.com

92.067.073/0001-19

TAVI PAPELARIA MATERIAIS DE ESCRITORIO E INFORMATICA LT

R\$150,00

Marca: QUADROSUL

Fabricante: QUADROSUL

Modelo: medidas 90x60, altura do cavalete 1,70m

Descrição: Cavalete flip-chart em madeira, medidas 90x60, altura do cavalete 1,70m

Estado:

Cidade:

Endereço:

R RIMAO FRANCISCO, 55

Telefone:

(51) 3343-1597

Email:

taviapelaria@taviapelaria.com.br

03.999.762/0001-31

ELMO PAPELARIA LTDA - ME

R\$1.000,00

Marca: SOUZA

Fabricante: SOUZA

Modelo: SOUZA

Descrição: Cavalete flip-chart em madeira, medidas 90x60, altura do cavalete 1,70m

Estado:

Cidade:

Endereço:

R PREFEITO JOSE KEHRIG, 5501

Telefone:

(91) 3242-0561

Email:

misoservicos@hotmail.com

08.978.381/0001-90

OKS COMERCIO DE MATERIAIS DE ESCRITORIO LTDA - EPP

R\$1.000,00

Marca: cortiane

Fabricante: cortiane

Modelo: cortiane

Descrição: Cavalete flip-chart em madeira, medidas 90x60, altura do cavalete 1,70m

Estado:

Cidade:

Endereço:

R SANTA GERTRUDES, 771

Telefone:

(11) 2225-3322

Email:

paulista@papelariapaulista.com.br

# Relatório de Cotação: Cotação Rápida 366

Pesquisa concluída no dia 08/08/2018 16:18:27 (IP: 201.89.40.16)

ITEM	PREÇOS	QUANTIDADE	UNITÁRIO	TOTAL
1) CAVALETE SUSTENTACAO (FLIP CHART)	1	1 Unidade	198,50	R\$198,50
<b>Preço ComprasNet</b>	<b>Órgão Público</b>	<b>Identificação</b>	<b>Data Licitação</b>	<b>Preço</b>
1	INST.BRAS.DO MEIO AMBE DOS REC.NAT.RENOVAV.IBAMA	Dispensa de Licitação Nº 10/2018 UASG: 193103	01/06/2018	R\$198,50
<b>Valor Unitário</b>				<b>R\$198,50</b>

média dos Preços Obtidos: R\$198,50

**Valor Global: R\$198,50**

## Detalhamento dos Itens

### Item 1: CAVALETE SUSTENTACAO (FLIP CHART)

R\$198,50

Quantidade	Descrição	Observação
1 Unidade	CAVALETE FLIP CHART C/QUADRO BRANCO E BANDEJA	

#### Preço (ComprasNet) 1: Mediana das Propostas Finais

R\$198,50

**Órgão:** INST.BRAS.DO MEIO AMBE DOS REC.NAT.RENOVAV.IBAMA

**Data:** 01/06/2018 00:00  
**Modalidade:** Dispensa de Licitação  
**SRP:** NÃO

**Objeto:** Aquisição de material de expediente, a fim de suprir a Coordenação Estadual do Prev fogo/BA, para os cursos de formação de brigadas, no âmbito do Programa de Brigadas Federais do PREV FOGO/IBAMA, no Estado da Bahia.

**Identificação:** Dispensa de Licitação Nº 10/2018 / UASG: 193103

**Descrição:** CAVALETE SUSTENTACAO (FLIP CHART) - CAVALETE FLIP CHART C/QUADRO BRANCO E BANDEJA

**Lote/Item:** 14/1

**Cat/Mat:** 132128 -CAVALETE, CAVALETE SUSTENTACAO (FLIP CHART) NOME

**Ata:** Link Ata

**Fonte:** www.comprasgovernamentais.gov.br

**Quantidade:** 2

**Unidade:** unidade

**UF:** BA

**CNPJ**      **RAZÃO SOCIAL DO FORNECEDOR**

**VALOR DA PROPOSTA FINAL**

11.464.383/0001-75      GOLD COMERCIO DE EQUIPAMENTOS LTDA - EPP

R\$198,50

\* VENCEDOR \*

**Marca:** CORTIARTE

**Fabricante:** Fabricante não informado

**Descrição:** CAVALETE FLIP CHART C/QUADRO BRANCO E BANDEJA

RAZÃO SOCIAL DO FORNECEDOR

CNPJ

Estado: SC    Cidade: São José    Endereço: R.SALVADOR DA SILVA PORTO, 20    Nome de Contato: Ruth Meier Silveira    Telefone: (48) 3259-8798    Email: goldsc@gmail.com



Login

Digite aqui sua busca

**Cartuchos & Toners**

Cartuchos & Toners Cilindros HP Cilindros para Impressoras



Veja mais : HP

FRETE GRÁTIS Grande SP e RJ

Veja Similares

**Cilindro laserjet 19A CF219A HP CX 1 UN**

Código: 798679

**R\$ 419,00**

Ou 3X de 139,67 ver parcelas

Quantidade:

1

**Comprar**

Descrição

# Whois

CONSULTAR

Para resultados com informações de contato clique aqui. ()

**Copyright © NIC.br**

A utilização dos dados abaixo é permitida somente conforme descrito no Termo de Uso em <https://registro.br/termo>, sendo proibida a sua distribuição, comercialização ou reprodução, em particular para fins publicitários ou propósitos similares.  
2018-08-09T11:21:45-03:00

## Modo Clássico ()

domínio:	kalunga.com.br
titular:	KALUNGA COMERCIO E INDUSTRIA GRAFICA LTDA
documento:	43.283.811/0001-50
responsável:	Paulo Garcia
país:	BR
c-titular:	GJS2
c-admin:	GJS2
c-técnico:	PBK7
c-cobrança:	GJS2
servidor DNS:	ns1.kalunga.com.br 200.196.254.144
status DNS:	07/08/2018 AA
último AA:	07/08/2018
servidor DNS:	ns2.kalunga.com.br 200.196.254.145
status DNS:	07/08/2018 AA
último AA:	07/08/2018
criado:	17/04/1997 #36909
alterado:	11/01/2017
expiração:	17/04/2020
status:	Publicado
Contato (ID):	GJS2
nome:	Edmilson Bertoni da Gama
e-mail:	edmilson@kasolution.com.br
país:	BR
criado:	16/03/1998
alterado:	18/01/2008
Contato (ID):	PBK7
nome:	Phillip Blanski Kim
e-mail:	kim@kalunga.com.br
país:	BR
criado:	22/08/2005
alterado:	02/09/2016

Problemas de segurança e spam também devem ser reportados ao cert.br, <http://cert.br> (<http://cert.br>), respectivamente para [cert@cert.br](mailto:cert@cert.br) (<mailto:cert@cert.br>) e [abuse@cert.br](mailto:abuse@cert.br) (<mailto:abuse@cert.br>).  
[whois.registro.br](https://whois.registro.br) (<https://whois.registro.br>) aceita somente consultas diretas. Tipos de consultas são: domínio (.br), titular (entidade), ticket, provedor, contato (ID), bloco CIDR, IP e ASN.

- Papel Fotográfico
- Chips
- Bobinas e Fitulas
- Tinta Matricial
- Preservação
- Mecânica
- Informática
- Imprimante e periférico
- Câmera
- Revelador
- Rolos
- Magnético
- Laminas
- Materiais
- Diversos
- Rolo POR
- Ribbon
- Vídeos de
- Resina
- Sunk Ink
- Publicadores
- Scanners
- Seguradora
- TV
- Quilima de
- Estoque
- Telefone
- Climatizador



Frete Grátis\* acima de R\$ 299,00  
para região Sul e Sudeste. Acima de  
R\$ 399 para as outras regiões!

Leia o regulamento



7% de Desconto  
Depósito e Boleto

13 anos

Você pode confiar!



Loja 5-bit  
OURO



Site  
100% seguro

Home Cartucho de Cilindro HP CF219A 19A | M132NW M132FN M132EN M132FW M132A M132SNW M132FP | Original 12k



Passo o mouse na imagem para ver detalhes ± Ampliar

# M132A M132SNW M132FP 19A 12k Original 12k M132NW M132FN M132FW

• **Compartilhe: HP**  
• Cód: 5066

Unidade de Imagem HP CF-219A compatível com os seguintes modelos de equipamentos: M132 M-132-132NW, 132EN, 132FW, 132A, 132SNW, 132FP, M104A, M104, 104A, M130FN, M104w, M130FW, M130A, 130A, M130NW, 130NW, M102A M102 M-102A, M102w M-102w, M102w M-102w. Rendimento médio de 12.000 páginas, com garantia de 03 meses para defeito de fabricação. Marca: HP Saiba mais

de R\$ 407,00 por R\$ 367,15 com desconto de 7% no boleto/deposito R\$ 394,79 em até 6x de R\$ 65,80 sem juros Economize

☆☆☆☆☆  
(Avalie agora!)

Comprar Comprar  
Quantidade: 1  
Compartilhe:

**Quem viu, viu também**



☆☆☆☆☆ (2)  
Cartucho de Cilindro Compatível HP CF219A 19A | M132NW M132FN M132FW | SEM CHIP | Importado 12k de R\$ 78,00 por R\$ 65,29 com desconto de 7% hp boleto/deposito de R\$ 11,70 sem juros



☆☆☆☆☆  
Cilindro HP CE285A 85A 285A | P1102 P1102W M1210 M1212 M1130 M1132 M1217 M1217FW | Hpp por R\$ 9,95 com desconto de 7% no boleto/deposito

ACESSAR CONTA (/2/login)

# Whois

creativecopias.com.br

CONSULTAR

Para resultados com informações de contato clique aqui. ()

Copyright © NIC.br

A utilização dos dados abaixo é permitida somente conforme descrito no Termo de Uso em <https://registro.br/termo>, sendo proibida a sua distribuição, comercialização ou reprodução, em particular para fins publicitários ou propósitos similares.  
2018-08-09T11:22:36-03:00

Modo Clássico ()

```

domínio: creativecopias.com.br
titular: CREATIVE COPIAS LTDA
documento: 03.769.753/0001-54
responsável: Rafael .
país: BR
c-titular: RCS487
c-admin: RCS487
c-técnico: RCS487
c-cobrança: RCS487
servidor DNS: ns1.locaweb.com.br
status DNS: 09/08/2018 AA
último AA: 09/08/2018
servidor DNS: ns2.locaweb.com.br
status DNS: 09/08/2018 AA
último AA: 09/08/2018
servidor DNS: ns3.locaweb.com.br
status DNS: 09/08/2018 AA
último AA: 09/08/2018
criado: 14/08/2008 #4769316
alterado: 15/07/2013
expiração: 14/08/2023
status: Publicado

Contato (ID): RCS487
nome: Rafael Correa da Silva
e-mail: rafael26@terra.com.br
país: BR
criado: 27/03/2003
alterado: 24/05/2014
    
```

Problemas de segurança e spam também devem ser reportados ao cert.br, <http://cert.br>, respectivamente para [cert.br](mailto:cert.br) (<mailto:cert.br>) e [abuse@cert.br](mailto:abuse@cert.br) (<mailto:abuse@cert.br>).  
whois.registro.br (<https://whois.registro.br>) aceita somente consultas diretas. Tipos de consultas são: domínio (.br), titular (entidade), ticket, provedor, contato (ID), bloco CIDR, IP e ASN.



# Cilindro de Imagem HP Laserjet Preto – 19A

(Cód. Item 10657074)



Vendido e entregue por HP



Por: **R\$ 439,00**

ou até **10x de R\$ 43,90** sem juros  
[Ver Parcelas](#)

[Adicionar ao carrinho](#)

### Calcule o prazo de entrega:

Calcule o frete e o prazo de entrega estimados para sua região. Dúvidas? Saiba mais

Informe seu CEP:  Não sei meu CEP



## Detalhes do produto: Cilindro de Imagem HP Laserjet Preto – 19A

Garanta melhor impressão dos seus documentos com o Cilindro de Imagem HP Laserjet Original – 19 A. Compatível com a HP LaserJet Pro M104w e a HP LaserJet Pro MFP M132fnw, oferece maior durabilidade, além de rendimento de 12000 páginas.

### Características

Características Gerais 12000 páginas

Compatibilidade - HP LaserJet Pro M104w,  
- HP LaserJet Pro MFP M132fnw, ntw.

### Especificações Técnicas

### Dimensões

### Contato HP

### Departamentos

Notebooks

All in One

Impressoras e Scanners

Cartuchos e Toners

### Dúvidas Frequentes

Como se cadastrar

Sobre Entrega

Trocas e Devoluções

Como Pegar

### Institucional

Auto Atendimento

Termos de Uso

Declaração de Privacidade pt.com

Conecte-se agora e fique por dentro das novidades!

Clique aqui e ative nossas notificações para receber tudo sobre a HP!



Powered by ShopBack

[Permitir](#)

x

Continue co



ACESSAR CONTA

Home () ▶ Tecnologia (Tecnologia) ▶ Ferramentas (tecnologia/ferramentas.html) ▶ Whois

# Whois

lojahp.com.br

CONSULTAR

Para resultados com informações de contato clique aqui. ()

Copyright © NIC.br

A utilização dos dados abaixo é permitida somente conforme descrito no Termo de Uso em <https://registro.br/termo> (https://registro.br/termo), sendo proibida a sua distribuição, comercialização ou reprodução, em particular para fins publicitários ou propositos similares.  
2018-09-09T11:28:54-03:00

Modo Clássico ()

```

domínio: lojahp.com.br
titular: Hewlett-Packard do Brasil Ltda.
documento: 61.797.924/0001-55
responsável: Fabio Passos Castelucci
país: BR
c-titular: FAPCA115
c-admin: FAPCA115
c-técnico: FAPCA115
c-cobrança: MAB51
servidor DNS: ns1-182.akam.net
status DNS: 09/08/2018 AA
último AA: 09/08/2018
servidor DNS: ns1-240.akam.net
status DNS: 09/08/2018 AA
último AA: 09/08/2018
servidor DNS: use2.akam.net
status DNS: 09/08/2018 AA
último AA: 09/08/2018
servidor DNS: use3.akam.net
status DNS: 09/08/2018 AA
último AA: 09/08/2018
servidor DNS: use5.akam.net
status DNS: 09/08/2018 AA
último AA: 09/08/2018
servidor DNS: use2.akam.net
status DNS: 09/08/2018 AA
último AA: 09/08/2018
servidor DNS: use4.akam.net
status DNS: 09/08/2018 AA
último AA: 09/08/2018
criado: 01/07/1999 #173899
alterado: 06/06/2018
expiração: 01/07/2019
status: Publicado

Contato (ID): FAPCA115
nome: Fabio Passos Castelucci
e-mail: ccops@markmonitor.com
país: BR
criado: 12/04/2017
alterado: 12/04/2017

Contato (ID): MAB51
nome: NameAction do Brasil
e-mail: mail@nameaction.com
país: BR
criado: 19/06/2002
alterado: 02/06/2017

```



# Empório do Lençol



CARRINHO 

emporiadolencol    Quarto    Cobertor casal



Cobertor casal

**Cobertor Popular Para Doação Casal - Parati**

Ober

**R\$ 14,90**

## Whois

[emporiadolencol.com.br](https://registro.br)

[CONSULTAR](#)

Para resultados com informações de contato clique aqui. ()

Copyright © NIC.br

A utilização dos dados abaixo é permitida somente conforme descrito no Termo de Uso em <https://registro.br/termo> (<https://registro.br/termo>), sendo proibida a sua distribuição, comercialização ou reprodução, em particular para fins publicitários ou propósitos similares.  
2018-08-08T16:22:20-03:00

Modo Clássico ()

domínio: emporiodolencol.com.br  
titular: Eco Cotton Comercial Textil Ltda  
documento: 13.346.776/0001-00  
responsável: Eco Cotton Comercial Textil Ltda  
país: BR  
c-titular: ALAC0105  
c-admin: ALAC0105  
c-técnico: ALAC0105  
c-cobrança: ALAC0105  
servidor DNS: dns1.frncomunicacao.uni5.net  
status DNS: 08/08/2018 AA  
último AA: 08/08/2018  
servidor DNS: dns2.frncomunicacao.uni5.net  
status DNS: 08/08/2018 AA  
último AA: 08/08/2018  
servidor DNS: dns3.frncomunicacao.uni5.net  
status DNS: 08/08/2018 AA  
último AA: 08/08/2018  
servidor DNS: dns4.frncomunicacao.uni5.net  
status DNS: 08/08/2018 AA  
último AA: 08/08/2018  
criado: 28/09/2010 #7369901  
alterado: 05/09/2017  
expiração: 28/09/2019  
status: Publicado

Contato (ID): ALAC0105  
nome: Alex Ary Cortelaso  
e-mail: cortelaso@gmail.com  
país: BR  
criado: 28/09/2010  
alterado: 12/03/2015

Problemas de segurança e spam também devem ser reportados ao cert.br, <http://cert.br/> (<http://cert.br/>), respectivamente para [cert@cert.br](mailto:cert@cert.br) (<mailto:cert@cert.br>) e [abuse@cert.br](mailto:abuse@cert.br) ([mail:mail-abuse@cert.br](mailto:mail:mail-abuse@cert.br)).

[whois.registro.br](https://whois.registro.br) (<https://whois.registro.br>) aceita somente consultas diretas. Tipos de consultas são: domínio (.br), titular (entidade), ticket, provedor, contato (ID), bloco CIDR, IP e ASN.



Olá, Clique Aqui e faça seu cadastro

Digite sua busca aqui



0 item(s)  
R\$ 0,00

TECIDOS COLCHONETES PUFF COLCHÕES DE ESPUMA ENXOVAL BEBÊ PERSONAGENS CAMA BANHO  
SALA COZINHA PRÁTIC SOL

Categoria: Cama / Cobertores

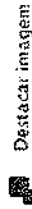
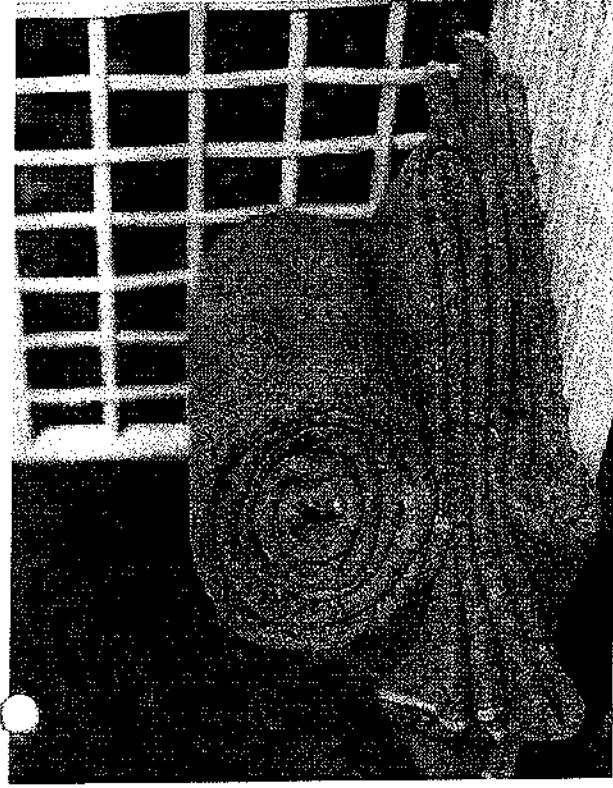

Destacar imagem



### Cobertor de Doação Para Campanha Popular Casal

Ref:37440 | Categoria: Cobertores

★★★★☆ (2) [Avalie este produto](#)

**R\$ 19,90**

ou 10x de R\$ 1,99 sem juros

Avise-me quando estiver disponível.

Cobertor Popular Conhecido como Corta Febre para Campanhas de Doações.

Marca **Fibratex**  
Casal

Descrição do Produto! ▾

## Whois

encompre.com.br

CONSULTAR

Para resultados com informações de contato clique aqui. ()

Copyright © NIC.br

A utilização dos dados abaixo é permitida somente conforme descrito no Termo de Uso em <https://registro.br/termo>, sendo proibida a sua distribuição, comercialização ou reprodução, em particular para fins publicitários ou propósitos similares.  
2018-08-08T16:20:24-03:00

### Modo Clássico ()

domínio:	encompre.com.br
titular:	FA Maringa LTDA
documento:	79.124.979/0007-08
responsável:	Luis Fernando
país:	BR
c-titular:	FAL314
c-admin:	FAL314
c-técnico:	GOR2
c-cobrança:	FAL314
servidor DNS:	buzios.rumo.com.br
status DNS:	06/08/2018 AA
último AA:	06/08/2018
servidor DNS:	leblon.rumo.com.br
status DNS:	06/08/2018 AA
último AA:	06/08/2018
criado:	14/01/2008 #4173417
alterado:	27/08/2015
expiração:	14/01/2020
status:	Publicado
Contato (ID):	FAL314
nome:	Fabrica de Acolchoados Maringa Ltda
e-mail:	cleandro@famaringa.com.br
país:	BR
criado:	26/03/2002
alterado:	27/03/2017
Contato (ID):	GOR2
nome:	Gerência de Orientação a Registros
e-mail:	suporte@fastcommerce.com.br
país:	BR
criado:	05/03/1998
alterado:	29/11/2013

Problemas de segurança e spam também devem ser reportados ao cert.br, <http://cert.br/>, respectivamente para [cert@cert.br](mailto:cert@cert.br) (mailto:cert@cert.br) e [abuse@cert.br](mailto:abuse@cert.br) (mailto:abuse@cert.br).

Whois.registro.br (<https://whois.registro.br>) aceita somente consultas diretas. Tipos de consultas são: domínio (.br), titular (entidade), ticket, provedor, contato (ID), bloco CIDR, IP e ASN.



(<https://www.marvic.com.br/>)

162

[carrinho/index](#)  
[/conta/index](#)

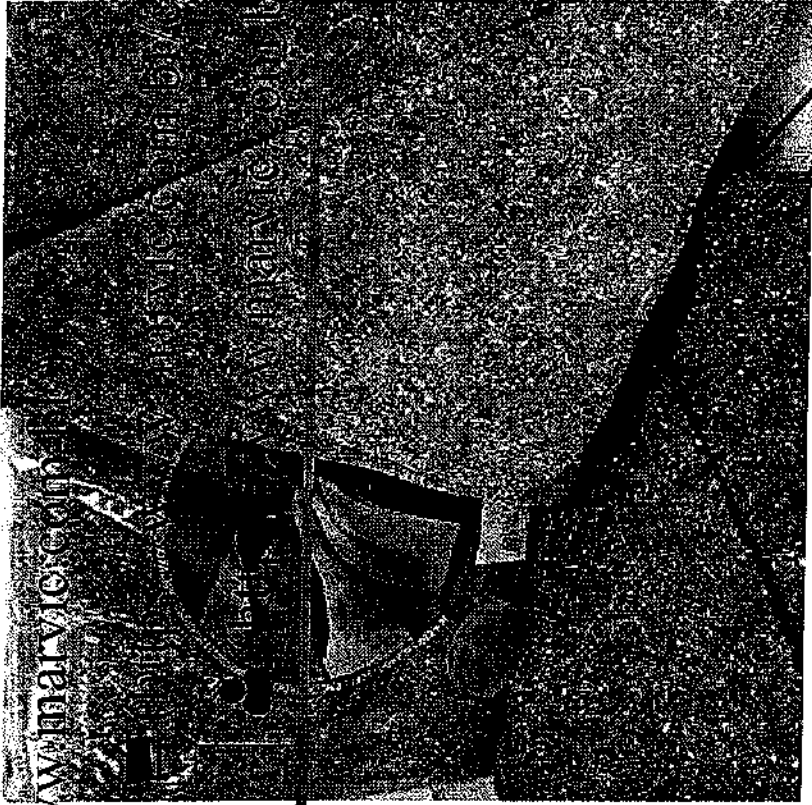

(<https://api.whatsapp.com/send?text=%20Cobertor%20para%20Doa%C3%A7%C3%A3o%20-%20%20Boa%20Sorte%20-%20180x210cm%20-%20Guaratingueta%20http%3A%2F%2Fwww.marvic.com.br/cobertor-para-doacao-boa-sorte-180-x-210-cm-guaratingueta>)

Compartilhar

[Início \(https://www.marvic.com.br/\)](https://www.marvic.com.br/) / [Cobertor para Doacao \(https://www.marvic.com.br/cobertor-para-doacao/\)](https://www.marvic.com.br/cobertor-para-doacao/) /

## Cobertor para Doação - Boa Sorte - 180 x 210 cm - Guaratingueta

Código: 1505

Marca: Guaratingueta (<https://www.marvic.com.br/marca/guaratingueta.html>)

R\$ 15,54  
até 2x de R\$ 7,77 sem juros  
ou **R\$ 13,99** via Depósito

[tps://www.marvic.com.br/carrinho/produto/17763619/adicionar](https://www.marvic.com.br/carrinho/produto/17763619/adicionar)

Estoque: Disponível



Parcelas ▼

- 1x de R\$ 15,54 sem juros
- 2x de R\$ 7,77 sem juros
- 3x de R\$ 5,33

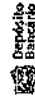

R\$ 13,99

Calcule o frete

CEP

OK

# Whois

marvic.com.br

CONSULTAR

Para resultados com informações de contato clique aqui. ()

Copyright © NIC.br

A utilização dos dados abaixo é permitida somente conforme descrito no Termo de Uso em <https://registro.br/termo>, sendo proibida a sua distribuição, comercialização ou reprodução, em particular para fins publicitários ou propósitos similares.  
2018-08-08T16:13:22-03:00

## Modo Clássico ()

domínio: marvic.com.br  
 titular: MARVIC ROUPAS E ARMARINHO LTDA  
 documento: 63.080.022/0001-29  
 responsável: João Teixeira Neto  
 país: BR  
 c-titular: JTN  
 c-admin: JTN  
 c-técnico: JTN  
 c-cobrança: JTN  
 servidor DNS: a.sec.dns.br  
 status DNS: 04/08/2018 AA  
 último AA: 04/08/2018  
 servidor DNS: c.sec.dns.br  
 status DNS: 04/08/2018 AA  
 último AA: 04/08/2018  
 registro DS: 29438 RSASHA1 65E216D4DF38A3BC768DC8F307C3F99EBD9A2418  
 status DS: 04/08/2018 DSOK  
 último OK: 04/08/2018  
 criado: 04/03/1997 #31995  
 alterado: 03/08/2017  
 expiração: 04/03/2024  
 status: Publicado

Contato (ID): JTN  
 nome: Joao Teixeira Neto  
 e-mail: jtneto@uol.com.br  
 país: BR  
 criado: 19/12/1997  
 alterado: 20/06/2017

Problemas de segurança e spam também devem ser reportados ao cert.br, <http://cert.br/> (<http://cert.br/>), respectivamente para [cert@cert.br](mailto:cert@cert.br) (<mailto:cert@cert.br>) e [abuse@cert.br](mailto:abuse@cert.br) (<mailto:abuse@cert.br>).

<https://whois.registro.br/> aceita somente consultas diretas. Tipos de consultas são: domínio (.br), titular (entidades), ticket, provedor, contato (ID), bloco CIDR, IP e ASN.

(<http://www.egi.br/>) (<http://www.nic.br/>)

(<https://registro.br/>) (<http://www.cef.br/>) (<http://www.cep.br/>) (<http://www.ix.br/>) (<http://www.w3c.br/>)

(<https://registro.br/>) (<http://www.cef.br/>) (<http://www.cep.br/>) (<http://www.ix.br/>) (<http://www.w3c.br/>)

## Relatório de Cotação: Cotação Rápida 2/9

Pesquisa concluída no dia 21/06/2018 10:05:49 (IP: 177.220.160.106)

ITEM	PREÇOS	VALOR UNIT. (COMPRASNET)	QUANTIDADE	TOTAL
1) ADESIVO COLAGEM	6	R\$4,50	1 Unidade	R\$4,50
Preço ComprasNet			Data Licitação	Preço
1			21/03/2018	R\$4,50
			Identificação	
			NºPregão:702017	
			UASG:158252	

Média dos Preços Cotados: R\$4,50

Valor Global: R\$4,50

## Detalhamento dos Itens

Item: 1- ADESIVO COLAGEM

R\$4,50

## Quantidade Descrição

1	Unidade	Cola, composição ester de cianoacrilato, cor incolor, aplicação, louça, vidro, couro, borracha, plástico, pvc, metal, arílico, náilon, características adicionais, instantânea, características adicionais: em formato líquido para materiais rígidos. Bastão com no mínimo 2g.	Observação
---	---------	---	------------

## Preço (ComprasNet) 1: Mediana das Propostas Finais

R\$4,50

Órgão: MINISTÉRIO DA EDUCAÇÃO

Secretaria Executiva

Subsecretaria de Planejamento e Orçamento

Instituto Federal de Educação, Ciência e Tecnologia do Rio Grande do Sul

Campus Rio Grande

Data: 21/03/2018 09:01

Modalidade: Pregão Eletrônico

SRP: SIM

Identificação: NºPregão:702017 / UASG:158252

Lote/Item: 15/54

Objeto: Aquisição de Material de Expediente para o IFRS - Câmpus Rio Grande e

Demais Participantes (SRP).

**Descrição: ADESIVO COLAGEM** - Cola, composição ester de cianoacrilato, cor incolor, aplicação, louça, vidro, couro, borracha, plástico, pvc, metal, arílico, náilon, características adicionais, instantânea, características adicionais: em formato líquido para materiais rígidos. Bastão com no mínimo 2g.

CatMat: 150945 - ADESIVO COLAGEM, ADESIVO COLAGEM NOME

Ata: [Link Ata](#)

Adjudicação: 04/05/2018 14:26

Homologação: 04/05/2018 14:43

Fonte: [www.comprasgovernamentais.gov.br](http://www.comprasgovernamentais.gov.br)

Quantidade: 232

Unidade: UNIDADE

UF: RS

CNPJ

RAZÃO SOCIAL DO FORNECEDOR

VALOR DA PROPOSTA FINAL

13.970.626/0001-28

PAPELARIA DIMENSIONAL LTDA - ME

R\$2,00



Passar o mouse na imagem para ver detalhes + [Ampliar](#)



VÍDEO



Twitter



Salvar

[Indicar a um amigo](#)

Cola Pano Acrilex 16840 37G

- Fabricante: Acrilex
- Cód: 0019590011

0% [\[Seja o primeiro a avaliar\]](#)

por R\$ 2,20

Colar a fixar tecidos. Pronta para o uso.

Usar com pincel ou bico aplicador, para colar tecido sobre tecido. Acabamentos com costura, Tintas Dimensionais ou Acripuff Acrilex nas bordas da colagem melhoram sua fixação.

Lavar o tecido antes do uso, para retirar os resíduos. [Saiba mais](#)

Cor

UN

- [Avalie este produto](#)
- [Seja o primeiro a avaliar!](#)
- [Calcule sua entrega](#)

[Comprar](#)

**Quem viu, viu também**



• [Cola Madeira Tek Bond 100G UN por R\\$ 3,50](#)



Home (/) ▶ Tecnologia (Tecnologia) ▶ Ferramentas (tecnologia/ferramentas.html) ▶ Whois

## Whois

CONSULTAR

Copyright © NIC.br

A utilização dos dados abaixo é permitida somente conforme descrito no Termo de Uso em <https://registro.br/termo>, sendo proibida a sua distribuição, comercialização ou reprodução, em particular para fins publicitários ou propósitos similares.  
 2018-06-21T10:34:42-03:00

Para resultados com informações de contato clique aqui. ()

Modo Clássico ()

```

domínio: maluliamarinhos.com.br
titular: COMERCIAL MALULI LTDA.
documento: 51.669.307/0001-10
responsável: SERGIO ISSA MAALLOULI
país: BR
c-titular: MAMI632
c-admin: FAIMA12
c-técnico: FAIMA12
c-cobrança: FAIMA12
servidor DNS: ns1.locaweb.com.br
status DNS: 17/06/2018 AA
último AA: 17/06/2018
servidor DNS: ns2.locaweb.com.br
status DNS: 17/06/2018 AA
último AA: 17/06/2018
servidor DNS: ns3.locaweb.com.br
status DNS: 17/06/2018 AA
último AA: 17/06/2018
saci: yes
criado: 09/08/2013 #11839972
alterado: 05/12/2014
expiração: 09/08/2023
status: Publicado

Contato (ID): MAMI632
nome: Marcio Maalouli
e-mail: marcio@lulitex.com.br
país: BR
criado: 23/04/2002
alterado: 08/04/2013

Contato (ID): FAIMA12
nome: Fabio Issa Maalouli
e-mail: fabio@comercialmaluli.com.br
país: BR
criado: 09/08/2013
alterado: 27/11/2014
  
```

Problemas de segurança e spam também devem ser reportados ao cert.br. <http://cert.br> (http://cert.br), respectivamente para [cert@cert.br](mailto:cert@cert.br) (mailto:cert@cert.br) e [abuse@cert.br](mailto:abuse@cert.br) (mailto:abuse@cert.br).

[whois.registro.br](https://whois.registro.br) (https://whois.registro.br) aceita somente consultas difratas. Tipos de consultas são: domínio (.br), titular (entidade), ticket, provedor, contato (ID), bloco CIDR, IP e ASN.

FRETE COM 50% ACIMA DE 500,00

EM ATÉ 10X SEM JUROS\*

5% DE DESCONTO NO BOLETO\*

NOSSAS LOJAS



VEJA TODA LOJA

#MADEIRA

Home Colas Cola para Tectido

BISCUIT

SCRAPBOOKING

PATCHWORK

DECOUPAGE

TINTAS

PINCÉIS

DESENHOS

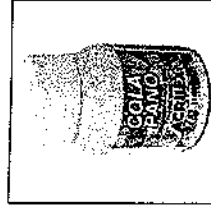

### Cola Pano Acrilex 37 gr

☆☆☆☆☆ (Avalie agora!)

ACRILEX

Ver mais

R\$ 2,50

**R\$ 2,35**

R\$ 2,23 À vista no boleto bancário com 5% de + Parcelamento

Selecione uma quantidade

1

adicionar ao carrinho

Consultar frete para sua região?

ok

Não sei meu CEP

## QUEM COMPROU, COMPROU TAMBÉM



Cola Universal para Artesanato Pegamil 17g



Tinta Acrilica Fosca - Nature Colors Acrilflex 60 ml

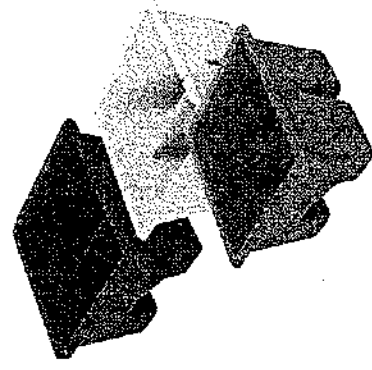

Bandeja para Lavar Pincéis Condor 585

Termolina Leïtt



Home (/) ▶ Tecnologia (tecnologia) ▶ Ferramentas (tecnologia/ferramentas.html) ▶ Whois

## Whois

casadaarte.com.br

CONSULTAR

Para resultados com informações de contato clique aqui. ()

### Copyright © NIC.br

A utilização dos dados abaixo é permitida somente conforme descrito no Termo de Uso em <https://registro.br/termo> (https://registro.br/termo), sendo proibida a sua distribuição, comercialização ou reprodução, em particular para fins publicitários ou propósitos similares.  
 2018-06-21T10:35:01-03:00

### Modo Clássico ()

domínio: casadaarte.com.br  
 titular: BOULEVARD DAS ARTES COM. DE MAT. ARTISTICOS LTDA  
 documento: 10.256.932/0001-53  
 responsável: ANA CAROLINA GUARALDO BASIC  
 país: BR  
 c-titular: ACGBA19  
 c-admin: ACGBA19  
 c-técnico: ACGBA19  
 c-cobrança: ACGBA19  
 servidor DNS: ns1.locaweb.com.br  
 status DNS: 18/06/2018 AA  
 último AA: 18/06/2018  
 servidor DNS: ns2.locaweb.com.br  
 status DNS: 18/06/2018 AA  
 último AA: 18/06/2018  
 servidor DNS: ns3.locaweb.com.br  
 status DNS: 18/06/2018 AA  
 último AA: 18/06/2018  
 criado: 24/08/1999 #191752  
 alterado: 18/07/2014  
 expiração: 24/08/2021  
 status: Publicado

Contato (ID): ACGBA19  
 nome: Ana Carolina Guaraldo Basic  
 e-mail: carolddaarte@casadaarte.com.br  
 país: BR  
 criado: 16/07/2014  
 alterado: 21/03/2017

Problemas de segurança e spam também devem ser reportados ao cert.br, <http://cert.br> (http://cert.br), respectivamente para [cert@cert.br](mailto:cert@cert.br) (mailto:cert@cert.br) e [abuse@cert.br](mailto:abuse@cert.br) (mailto:mail-abuse@cert.br).  
 whois.registro.br (<https://whois.registro.br>) aceita somente consultas diretas. Tipos de consultas são: domínio (.br), titular (entidade), ticket, provedor, contato (ID), bloco CIDR, IP e ASN.

O que você está procurando ?

Buscar

? Dúvidas

Tel: (43) 3371-6400

Agluhas	Armarinhos	Barbantes	Bordados e Vies	Croché e Tricô	Fitas e Laços	Lãs e Fios	Linhas Bordar	Linhas Costura	Meia de Seda e Biscuit	Patchwork e Tecido	Papelaria e Embalagens	Scrap e Decoupage	Marcas
---------	------------	-----------	-----------------	----------------	---------------	------------	---------------	----------------	------------------------	--------------------	------------------------	-------------------	--------

Menu de produtos

/ COLA PARA ARTESANATO / COLAS

## Cola Acrilex Pano Ref.16840 37g - 1 Unidade

Avalie o produto: 5

Cola Acrilex Pano - 1 unidade de 37gramas  
Cola para fixar tecidos. Pronta para o uso.

Usar com pincel ou bico aplicador, 16812, para colar tecido sobre tecido. Acabamentos com costura, Tintas Dimensionais ou Acripurff Acrilex nas bordas da colagem melhoram sua fixação.

Lavar o tecido antes do uso, para retirar os resíduos de goma.

Não utilizar em tecidos sintéticos ou engomados. Não resistente a sucessivas lavagens.

Fabricante: Acrilex S/A

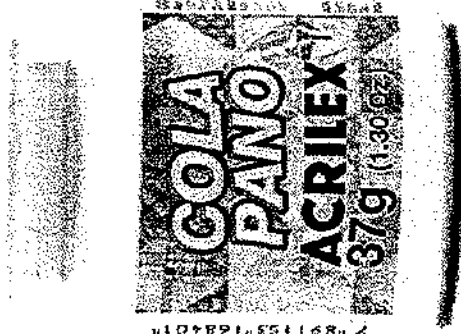

ampliar foto

por: R\$ **2,49** / Unidade

Quantidade: 0

**COMPFA** 100% SEGURO

eBit Ouro

DEIXAR UMA PERGUNTA AO LOJISTA

ACHOU MAIS BARATO ?

### DETALHES DO PRODUTO

#### Descrição

Cola Acrilex Pano - 1 unidade de 37gramas  
Cola para fixar tecidos. Pronta para o uso.

Usar com pincel ou bico aplicador, 16812, para colar tecido sobre tecido. Acabamentos com costura, Tintas Dimensionais ou Acripurff Acrilex nas bordas da colagem melhoram sua fixação.

Lavar o tecido antes do uso, para retirar os resíduos de goma.

Não utilizar em tecidos sintéticos ou engomados. Não resistente a sucessivas lavagens.  
Fabricante: Acrilex S/A

Home () &gt; Tecnologia (tecnologia) &gt; Ferramentas (tecnologia/ferramentas.html) &gt; Whois

## Whois

armarinhosajose.com.br

CONSULTAR

Para resultados com informações de contato clique aqui. ()

Copyright © NIC.br

A utilização dos dados abaixo é permitida somente conforme descrito no Termo de Uso em <https://registro.br/termo> (<https://registro.br/termo>), sendo proibida a sua distribuição, comercialização ou reprodução, em particular para fins publicitários ou propósitos similares.  
 2018-06-21T10:34:50-03:00

### Modo Clássico ()

```

domínio: armarinhosajose.com.br
titular: D S J LONDRIANA ARMARINHOS LTDA
documento: 04.985.778/0001-58
responsável: LINO JOSE NARDIN
país: BR
c-titular: LIJNA6
c-admin: LIJNA6
c-técnico: JDN19
c-cobrança: LIJNA6
servidor DNS: ns1.datacenter1.com.br
status DNS: 21/06/2018 AA
último AA: 21/06/2018
servidor DNS: ns3.datacenter1.com.br
status DNS: 21/06/2018 AA
último AA: 21/06/2018
criado: 20/01/2005 #1979074
alterado: 12/01/2012
expiração: 20/01/2021
status: Publicado

Contato (ID): LIJNA6
nome: LINO JOSE NARDIN
e-mail: lino@armarinhosajose.com.br
país: BR
criado: 11/01/2012
alterado: 26/09/2017

Contato (ID): JDN19
nome: João Daysuke Nagao
e-mail: daysuke@lojcomm.com.br
país: BR
criado: 24/01/2000
alterado: 22/11/2010
  
```

Problemas de segurança e spam também devem ser reportados ao cert.br, <http://cert.br> (<http://cert.br>), respectivamente para [cert@cert.br](mailto:cert@cert.br) (<mailto:cert@cert.br>) e [abuse@cert.br](mailto:abuse@cert.br) (<mailto:abuse@cert.br>).

Whois.registro.br (<https://whois.registro.br>) aceita somente consultas diretas. Tipos de consultas são: domínio (.br), titular (entidade), ticket, provedor, contato (ID), bloco CIDR, IP e ASN.

Tintas (6)

Vintage (28)

Vlady (28)

Base criativa (7)

Scrap Cortadores Compasso

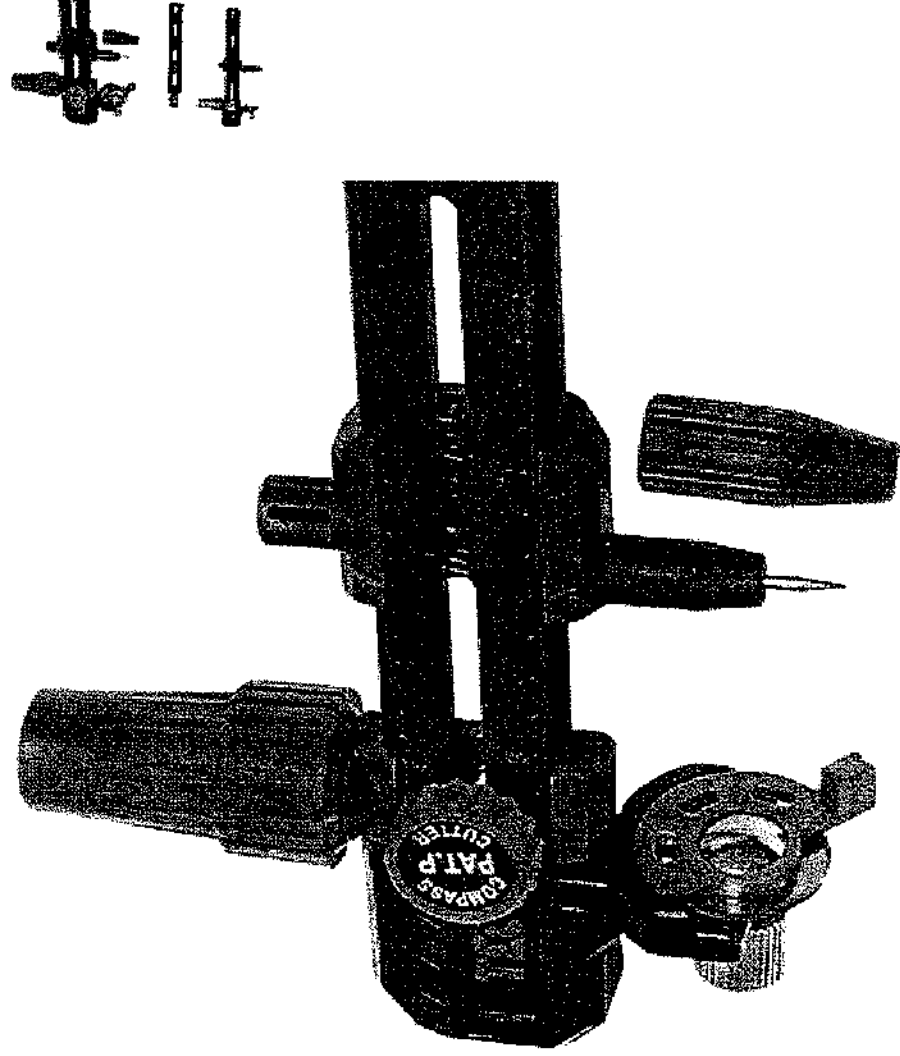

## CORTADOR ROTATIVO TOKE E CRIE COMPASSO PARA CORTE CIRCULAR

☆☆☆☆☆ ( 3 Avaliações )

por: **R\$ 79,90**  
ou 2x de R\$ 39,95



Veja mais  
dessa marca

Home (1) ▶ Tecnologia (/tecnologia) ▶ Ferramentas (/tecnologia/ferramentas.html) ▶ Whois

## Whois

bazarhorizonte.com.br

CONSULTAR

Para resultados com informações de contato clique aqui. (1)

Copyright © NIC.br

A utilização dos dados abaixo é permitida somente conforme descrito no Termo de Uso em <https://registro.br/termo> (https://registro.br/termo), sendo proibida a sua distribuição, comercialização ou reprodução, em particular para fins publicitários ou propósitos similares.  
 2018-06-21T10:56:34-03:00

### Modo Clássico (1)

domínio:	bazarhorizonte.com.br
titular:	Bazar e Papelaria Horizonte Ltda
documento:	44.913.721/0001-68
responsável:	Fabio Resende
país:	BR
c-titular:	FAR229
c-admin:	FAR229
c-técnico:	JDM19
c-cobrança:	FAR229
serviçor DNS:	d.sec.dns.br
status DNS:	18/06/2018 AA
último AA:	18/06/2018
serviçor DNS:	e.sec.dns.br
status DNS:	18/06/2018 AA
último AA:	18/06/2018
registro DS:	60104 RSASHA1 0042C6605808EF2437448608CC71794739C3840
status DS:	18/06/2018 DSOK
último OK:	18/06/2018
criado:	12/09/2002 #962515
alterado:	29/01/2016
expiração:	12/09/2018
status:	Publicado
Contato (ID):	FAR229
nome:	Fabio Resende
e-mail:	fabioresende@bazarhorizonte.com.br
país:	BR
criado:	15/07/2002
alterado:	02/12/2013
Contato (ID):	JDM19
nome:	João Daysuke Magao
e-mail:	daysuke@lojcomm.com.br
país:	BR
criado:	24/01/2000
alterado:	22/11/2010

Problemas de segurança e spam também devem ser reportados ao cert.br, <http://cert.br> (<http://cert.br>), respectivamente para [cert@cert.br](mailto:cert@cert.br) (<mailto:cert@cert.br>) e [abuse@cert.br](mailto:abuse@cert.br) (<mailto:abuse@cert.br>).

whois.registro.br (<https://whois.registro.br>) aceita somente consultas diretas. Tipos de consultas são: domínio (.br), titular (entidade), ticket, provedor, contato (ID), bloco CIDR, IP e ASN.



Materiais para Desenho,  
Pintura e Artesanato

Sua inscrição Já é cadastrada?

SAC (41) 3223-4332

Itens: 0  
R\$ 0,00

Feedback Minha Conta

A Graffiti    Dúvidas    Como Chegar    Contato

GraffitiArtes    Instrumentos de Corte    Instrumentos de Corte    Estiletes e Lâminas

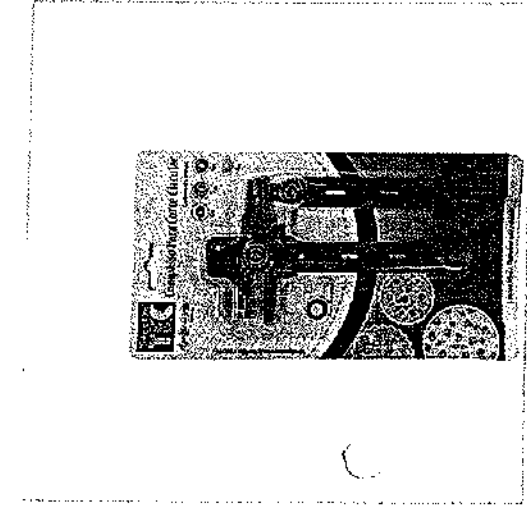

### Compasso para Corte Circular Ref.13587-DI102 Toke e Crie

TOKE E CRIE

7898616205519

3,4 de 5

(5) Clique e veja!

Por: R\$ 79,60



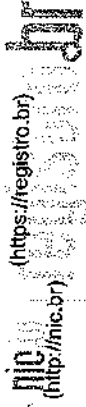

(<https://registro.br>)  
(<http://nic.br>)

([HTTP://NIC.BR/IMPrensa/](http://NIC.BR/IMPrensa/))

IMPrensa

([/rs-br.xml](https://rs-br.xml))

ACESSAR CONTA ([/2/login](#))

Home (/) ▶ Tecnologia (tecnologia) ▶ Ferramentas (tecnologia/ferramentas.html) ▶ Whois

## Whois

grafittiartes.com.br

CONSULTAR

Para resultados com informações de contato clique aqui. ()

Copyright © NIC.br

A utilização dos dados abaixo é permitida somente conforme descrito no Termo de Uso em <https://registro.br/termo> (https://registro.br/termo), sendo proibida a sua distribuição, comercialização ou reprodução, em particular para fins publicitários ou propósitos similares.  
2018-06-21T10:56:52-03:00

Modo Clássico ()

```

domínio: grafittiartes.com.br
titular: Grafitti Comércio Materiais Artes Gráficas Ltda
documento: 76.461.953/0001-19
responsável: Mercos Crocoli Amorim
país: BR
c-titular: MACAM857
c-admin: TWI6
c-técnico: THNBL
c-cobrança: TWI6
servidor DNS: a.sec.dns.br
status DNS: 19/06/2018 AA
último AA: 19/06/2018
servidor DNS: c.sec.dns.br
status DNS: 19/06/2018 AA
último AA: 19/06/2018
registro DS: 38872 RSASHA1 D4300CAB8A3EBBDEF04B86CDE3FA2E5EFE171EB9
status DS: 19/06/2018 D50K
último OK: 19/06/2018
criado: 26/10/2006 #3162461
alterado: 04/10/2017
expiração: 26/10/2026
status: Publicado

Contato (ID): MACAM857
nome: Marcos Crocoli Amorim
e-mail: mcrocoli@hotmail.com
país: BR
criado: 17/08/2016
alterado: 29/09/2016

Contato (ID): THNBL
nome: The New Black
e-mail: contato@trb.studio
país: BR
criado: 09/06/2014
alterado: 14/02/2018

Contato (ID): TWI6
nome: Turbo Web Internet
e-mail: financeiro@turbsite.com.br
país: BR
criado: 18/08/2004
alterado: 20/05/2015

```



Buscar...

BUSCAR

**CARRINHO:** 0 produto(s) – R\$ 0,00 (/cart)

Casa Elias Art Decor (/) / Arte e Artesanato (/arte-artesanato\_q016X10cxSM)  
/ Ferramentas e Materiais (/ferramentas-materiais\_q021X10cxSM) / Materiais (/materiais\_q034X10cxSM)  
Compasso Corte Circular + Extensor Toke Crie \*frete+barato\*

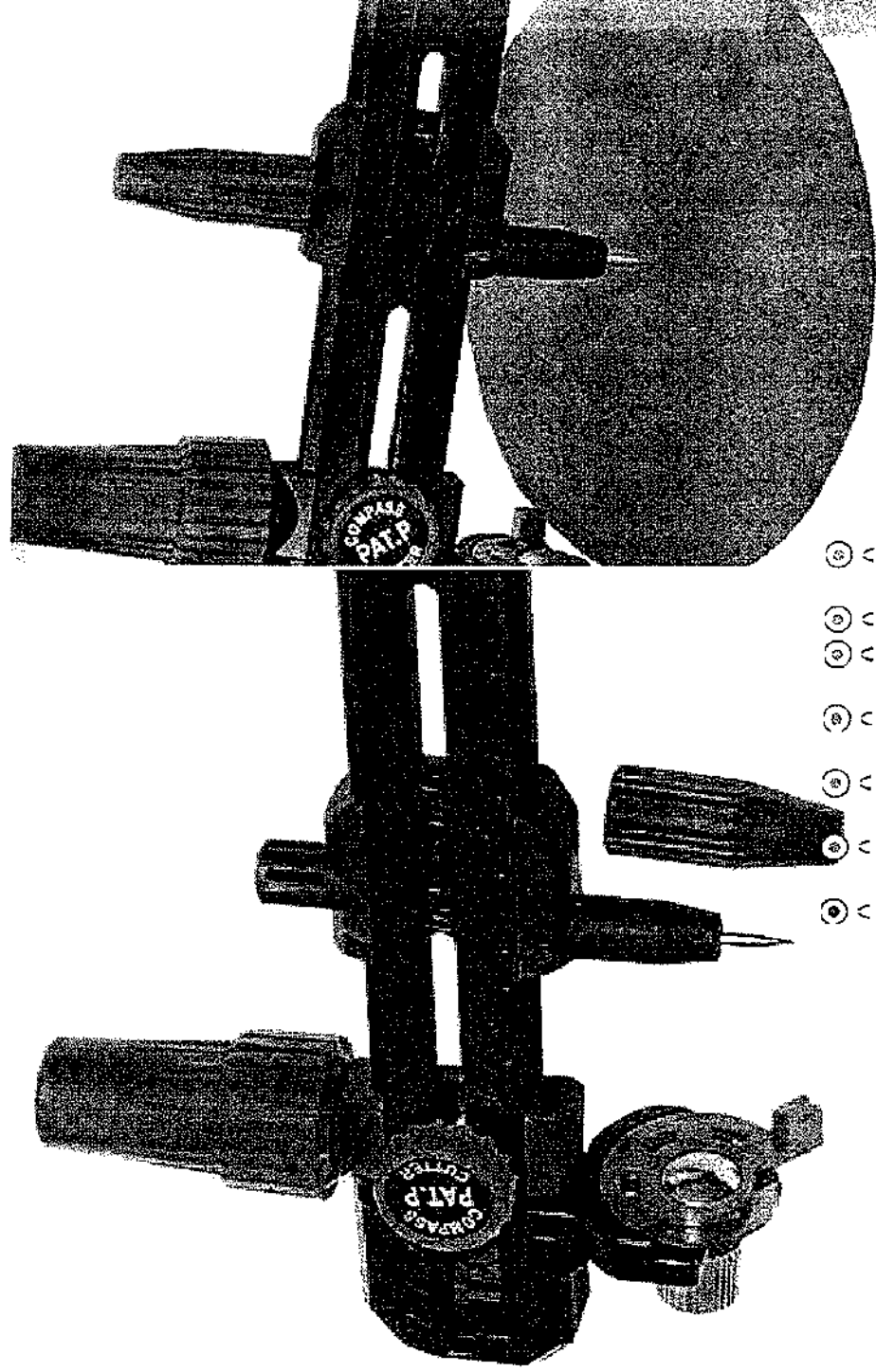

Compasso Corte Circular + Extensor Toke Crie \*Frete+Barato\*

**R\$ 79,99**

 Ver custos de envio





(<https://registro.br>)  
(<http://nic.br>)

IMPrensa  
(/rss-  
br.xml)

([HTTP://NIC.BR/IMPrensa/](http://NIC.BR/IMPrensa/))

ACESSAR CONTA  
(/2/login)

Home (/) ▶ Tecnologia (tecnologia) ▶ Ferramentas (tecnologiaferramentas.html) ▶ Whois

# Whois

[casaeiasonline.com.br](https://registro.br)

CONSULTAR

Para resultados com informações de contato clique aqui. ()

Copyright © NIC.br

A utilização dos dados abaixo é permitida somente conforme descrito no Termo de Uso em <https://registro.br/termo> (<https://registro.br/termo>), sendo proibida a sua distribuição, comercialização ou reprodução, em particular para fins publicitários ou propósitos similares.  
2018-06-21T11:10:35-03:00

Modo Clássico ()

domínio: casaeiasonline.com.br  
 titular: CASA ELIAS COMERCIO DE MATERIAIS PARA ARTISTAS LTD  
 documento: 74.607.946/0001-57  
 responsável: SR MAURO  
 país: BR  
 c-titular: MFM144  
 c-admin: MFM144  
 c-técnico: MFM144  
 c-cobrança: MFM144  
 servidor DNS: dnsp1.mercadolivre.com  
 status DNS: 20/06/2018 AA  
 último AA: 20/06/2018  
 servidor DNS: dnsp2.mercadolivre.com  
 status DNS: 20/06/2018 AA  
 último AA: 20/06/2018  
 criado: 14/01/2008 #4159035  
 alterado: 15/12/2015  
 expiração: 14/01/2019  
 status: Publicado

Contato (ID): MFM144  
 nome: Mauro Feres Mourad  
 e-mail: compras@casaeiabras.com.br  
 país: BR  
 criado: 05/08/2002  
 alterado: 02/10/2008

Problemas de segurança e spam também devem ser reportados ao cert.br, <http://cert.br>, respectivamente para [cert@cert.br](mailto:cert@cert.br) e [abuse@cert.br](mailto:abuse@cert.br) (<mailto:abuse@cert.br>).  
whois.registro.br (<https://whois.registro.br>) aceita somente consultas diretas. Tipos de consultas são: domínio (.br), titular (entidade), ticket, provedor, contato (ID), bloco CIDR, IP e ASN.

(<http://www.cgi.br/>) (<http://www.nic.br/>) (<https://registro.br/>) (<http://www.cep.br/>) (<http://www.ix.br/>) (<http://www.w3c.br/>)

# Relatório de Cotação: Cotação Rápida 273

Pesquisa concluída no dia 19/06/2018 14:33:54 (P: 177.220.160.106)

ITEM	PREÇOS	VALOR UNIT. (COMPRASNET)	QUANTIDADE	TOTAL
1) CONECTOR CABO PAR TRANÇADO	2	R\$0,77	1 Unidade	R\$0,77
<b>Preço ComprasNet</b>				
Órgão Público				
1 SUPERINTENDENCIA REG.DEP.POLICIA FEDERAL - RO				
Identificação				
NºPregão:12018				
UASG:200378				
Data Licitação				
16/05/2018				
Preço				
R\$0,77				
Média dos Preços Obtidos: R\$0,77				
Valor Global:				R\$0,77

## Detalhamento dos Itens

### Item 1: CONECTOR CABO PAR TRANÇADO

Quantidade	Descrição	Preço
1 Unidade	CONECTOR CABO PAR TRANÇADO, TIPO MACHO, MODELO RJ45, QUANTIDADE VIAS 8, QUANTIDADE CONTATOS 8, CATEGORIA 5E	R\$0,77
Observação		

### Preço (ComprasNet) 1: Mediana das Propostas Finais

Órgão: SUPERINTENDENCIA REG.DEP.POLICIA FEDERAL - RO

Objeto: Registro de preços para eventual aquisição de material de Expediente, suprimentos de informática, alvos para treinamento de tiros, materiais permanentes como condicionadores de ar, refrigeradores, bebedouros e scanner para atender as necessidades da SR/PF/RO - órgão gerenciador e da SR/PF/AC - órgão participante.

Descrição: CONECTOR CABO PAR TRANÇADO - CONECTOR CABO PAR TRANÇADO, TIPO MACHO, MODELO RJ45, QUANTIDADE VIAS 8, QUANTIDADE CONTATOS 8, CATEGORIA 5E

CatMat: 271425 - CONECTOR CABO PAR TRANÇADO, TIPO MACHO, MODELO RJ45, QUANTIDADE VIAS 8, QUANTIDADE CONTATOS 8, CATEGORIA 5E

R\$0,77

Data: 16/05/2018 10:00

Modalidade: Pregão Eletrônico

SRP: SIM

Identificação: NºPregão:12018 / UASG:200378

Lote/Item: /41

Ata: Link Ata

Adjudicação: 30/05/2018 17:55

Homologação: 11/06/2018 15:34

Fonte: www.comprasgovernamentais.gov.br

Quantidade: 1.500

Unidade: UNIDADE

UF: RO

CNPJ

RAZÃO SOCIAL DO FORNECEDOR

VALOR DA PROPOSTA FINAL

03.655.629/0001-68 S & K INFORMATICA LTDA - ME

\* VENCEDOR \*

R\$0,54

# Relatório de Cotação: Cotação Rápida 372

Pesquisa concluída no dia 09/08/2018 15:03:52 (IP: 201.89.40.16)

ITEM	PREÇOS	QUANTIDADE	UNITÁRIO	TOTAL																		
1) CORDA	1	1 Unidade	2,10	R\$2,10																		
<table border="1"> <thead> <tr> <th>Preço</th> <th>ComprasNet</th> <th>Órgão Público</th> <th>Identificação</th> <th>Data Licitação</th> <th>Preço</th> </tr> </thead> <tbody> <tr> <td>1</td> <td></td> <td>COMANDO DO EXERCITO15 BATALHAO LOGISTICO</td> <td>Dispensa de Licitação Nº 117/2018 UASG: 160524</td> <td>01/03/2018</td> <td>R\$2,10</td> </tr> <tr> <td colspan="5">Valor Unitário</td> <td>R\$2,10</td> </tr> </tbody> </table>					Preço	ComprasNet	Órgão Público	Identificação	Data Licitação	Preço	1		COMANDO DO EXERCITO15 BATALHAO LOGISTICO	Dispensa de Licitação Nº 117/2018 UASG: 160524	01/03/2018	R\$2,10	Valor Unitário					R\$2,10
Preço	ComprasNet	Órgão Público	Identificação	Data Licitação	Preço																	
1		COMANDO DO EXERCITO15 BATALHAO LOGISTICO	Dispensa de Licitação Nº 117/2018 UASG: 160524	01/03/2018	R\$2,10																	
Valor Unitário					R\$2,10																	
Média dos Preços Obtidos: R\$2,10																						
Valor Global:				R\$2,10																		

## Detalhamento dos itens

Item 1: CORDA

Quantidade	Descrição	Observação
1 Unidade	CORDA, NOME CORDA(MULTIFILAMENTO TRANÇADA 10MM,VERMELHO/BRANCA)	

### Preço (ComprasNet) 1: Mediana das Propostas Finais

Órgão: COMANDO DO EXERCITO  
15 BATALHAO LOGISTICO

Objeto: Aquisição de material de proteção e segurança.

Descrição: CORDA - CORDA, NOME CORDA(MULTIFILAMENTO TRANÇADA 10MM VERMELHO/BRANCA)

CatMat: T51061 - CORDA , CORDA NOME

R\$2,10

Data: 01/03/2018 00:00

Modalidade: Dispensa de Licitação

SRP: NÃO

Identificação: Dispensa de Licitação Nº 117/2018 /

UASG: 160524

Lote/Item: 8/1

Ata: LinkAta

Fonte: [www.comprasgovernamentais.gov.br](http://www.comprasgovernamentais.gov.br)

Quantidade: 100

Unidade: M

UF: PR

CNPJ RAZÃO SOCIAL DO FORNECEDOR

VALOR DA PROPOSTA FINAL

12.972.077/0001-02 MAFFINIX COMERCIO DE MATERIAIS DE CONSTRUCAO LTDA - EPP R\$2,10

\*VENCEDOR\*

Marca: VONDER

Fabricante: Fabricante não informado

Descrição: CORDA, NOME CORDA(MULTIFILAMENTO TRANÇADA 10MM,VERMELHO/BRANCA)

CNPJ

RAZÃO SOCIAL DO FORNECEDOR

VALOR DA PROPOSTA FINAL

Estado:  
PR

Cidade:  
Castavel

Endereço:  
R APALAI, 278

Nome de Contato:  
Evandro Meffini

Telefone:  
(45) 3035-2345

+55 11 3322-9555

contato@casadascordas.com.br

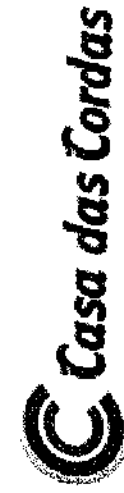

[Usuari](#)

Buscar

MENU

## Corda Sisal Torcida Natural 06 mm 1/4" | Cordas de Sisal

Home » Cordas de Sisal » Corda Sisal Torcida Natural 06 mm 1/4"

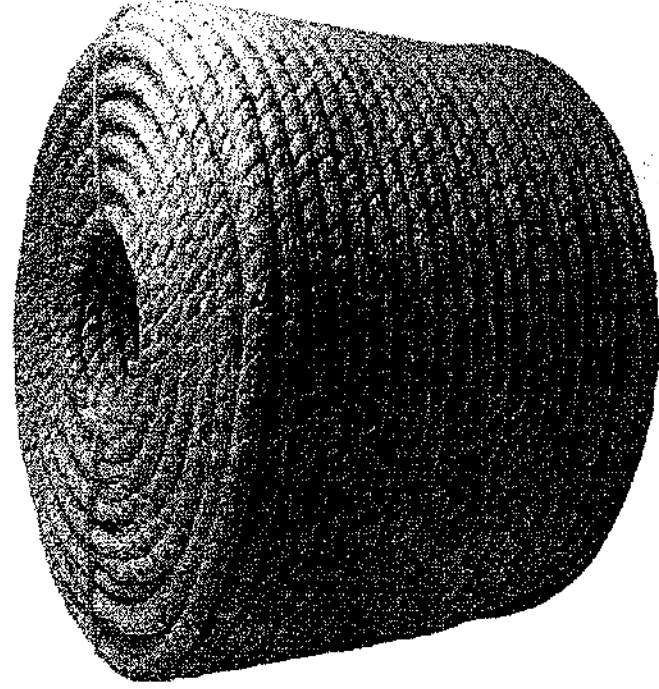

Corda Sisal Torcida Natural 06 mm 1/4"

R\$ 138,24 / RL

Rolo Aproximadamente 8 quilos

Home (/) → Tecnologia (tecnologia) → Ferramentas (tecnologia/ferramentas.html) → Whois

## Whois

casadascordas.com.br

CONSULTAR

Para resultados com informações de contato clique aqui. ()

Copyright © NIC.br

A utilização dos dados abaixo é permitida somente conforme descrito no Termo de Uso em <https://registro.br/termo> (<https://registro.br/termo>), sendo proibida a sua distribuição, comercialização ou reprodução, em particular para fins publicitários ou propósitos similares.  
 2018-06-21T11:54:33-03:00

### Modo Clássico ()

domínio:	casadascordas.com.br
titular:	Casa das Cordas Ltda.
documento:	48.784.785/0001-45
responsável:	Gilberto G. Egea
país:	BR
c-titular:	GGE3
c-admin:	GGE3
c-técnico:	MMD20
c-cobrança:	GGE3
servidor DNS:	ns1.locaweb.com.br
status DNS:	18/06/2018 AA
último AA:	18/06/2018
servidor DNS:	ns2.locaweb.com.br
status DNS:	18/06/2018 AA
último AA:	18/06/2018
servidor DNS:	ns3.locaweb.com.br
status DNS:	18/06/2018 AA
último AA:	18/06/2018
criado:	23/03/1998 #90590
alterado:	21/02/2018
expiração:	23/03/2021
status:	Publicado
Contato (ID):	GGE3
nome:	Gilberto Garcia Egea
e-mail:	gilberto@casadascordas.com.br
país:	BR
criado:	13/03/2001
alterado:	03/06/2016
Contato (ID):	MMD20
nome:	Maximo Web Design
e-mail:	contato@maximoweb.com.br
país:	BR
criado:	19/03/2005
alterado:	09/01/2018

Problemas de segurança e spam também devem ser reportados ao cert.br, <http://cert.br/> (<http://cert.br/>), respectivamente para [cert@cert.br](mailto:cert@cert.br) (<mailto:cert@cert.br>) e [abuse@cert.br](mailto:abuse@cert.br) (<mailto:mail-abuse@cert.br>).

[whois.registro.br](https://registro.br/whois/registro.br) (<https://whois.registro.br>) aceita somente consultas diretas. Tipos de consultas são: domínio (.br), titular (entidade), ticket, provedor, contato (ID), bloco CIDR, IP e ASN.

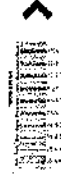
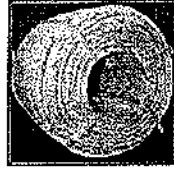
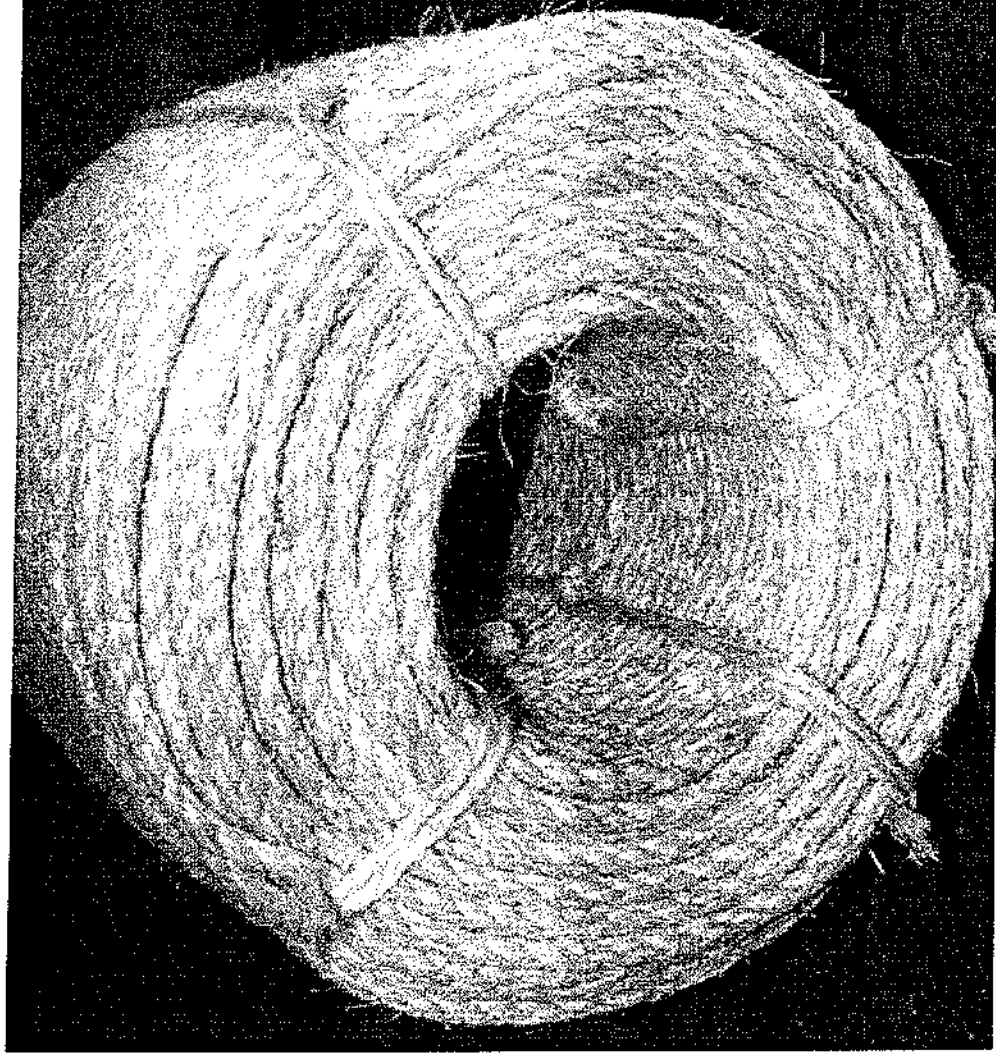

## **CORDA SISAL 6 MM APROX APROX1/4 NATURAL 220 M - ROLO CORDA SISAL PARA AMARRAS OU ARTESANATO USO EM GERAL**

Cód.: CK143475

☆☆☆☆☆ Seja o primeiro a avaliar este produto

Para: Amarrações, Caminhões, Artesanatos, Tapetes, Carpetes e Capachos entre outros.

**Parcelamento**

**Por: R\$115,81** cada

Até em até 10x de R\$11,58 com juros na cartão

<https://www.cikala.com.br/ferramentas/cordas-e-fio-de-sisal/corda-de-sisal-torcida-10mm-3-8-para-amarrac-o-decorac-o-ou-arranhadores-de-gat...>

Home (/) &gt; Tecnologia (tecnologia) &gt; Ferramentas (tecnologia/ferramentas.html) &gt; Whois

## Whois

cikala.com.br

CONSULTAR

Para resultados com informações de contato clique aqui. ()

Copyright © NIC.br

A utilização dos dados abaixo é permitida somente conforme descrito no Termo de Uso em <https://registro.br/termo> (https://registro.br/termo), sendo proibida a sua distribuição, comercialização ou reprodução, em particular para fins publicitários ou propósitos similares.  
 2018-06-21T11:54:48-03:00

Modo Clássico ()

```

domínio: cikala.com.br
titular: Cíkala Comércio e Serviços Ltda
documento: 03.932.097/0001-69
responsável: Fabiano Cíkala
país: BR
c-titular: FAC251
c-admin: FAC251
c-técnico: BICEL11
c-cobrança: FAC251
servidor DNS: arnold.ns.cloudflare.com
status DNS: 17/06/2018 AA
último AA: 17/06/2018
servidor DNS: nora.ns.cloudflare.com
status DNS: 17/06/2018 AA
último AA: 17/06/2018
saci: yes
criado: 23/02/2011 #7969574
alterado: 17/01/2017
expiração: 23/02/2026
status: Publicado

Contato (ID): FAC251
nome: Fabiano Cíkala
e-mail: fbcikala@gmail.com
país: BR
criado: 04/11/2000
alterado: 09/03/2015

Contato (ID): BICEL11
nome: Bizcommerce Comercio Eletronico
e-mail: admin@bizcommerce.com.br
país: BR
criado: 30/06/2015
alterado: 30/06/2015
  
```

Problemas de segurança e spam também devem ser reportados ao cert.br, <http://cert.br/> (http://cert.br/), respectivamente para [cert@cert.br](mailto:cert@cert.br) (mailto:cert@cert.br) e [abuse@cert.br](mailto:abuse@cert.br) (mailto:mail-abuse@cert.br).

whois.registro.br (https://whois.registro.br) aceita somente consultas diretas. Tipos de consultas são: domínio (br), titular (entidade), ticket, provedor, contato (ID), bloco CIDR, IP e ASN.



Digite aqui o que você procura

**SISALSUL Fios,**  
**Cordas, Barbantes**  
**E Filtros. Indústria**  
**e Comércio desde**  
**1946**



SISAL RAMO JUTA PALHAS E SEMENTES TODAS CATEGORIAS

/ Página Inicial / ATACADO

Código: 310

**CORDA DE SISAL - 6MM X 220 METROS**

FOTOS

Comparar

Marca: **SISALSUL**  
 Modelo: Corda de Sisal 6mm  
 Referência: Corda de Sisal 6mm - SISALSUL

POR:  
**R\$ 110,50**  
 OU 4X DE R\$ 32,25 COM JUROS

Quantidade:  / 5993

**COMPRAR**

Passa o mouse e veja detalhes

6

Indique a um amigo

Passar

Tire suas dúvidas

Simulador de Frete

CEP:

DESCRIÇÃO GERAL

ITENS INCLUIDOS

CARACTERÍSTICAS

GARANTIA

FORMAS DE PAGAMENTO

### Descrição do Produto

#### **Corda de Sisal Natural 6mm**

- Preço para 220 metros.
- **Rolo com aprox 5,5kg**
- Esta oferta é válida somente para compra via Loja Online.

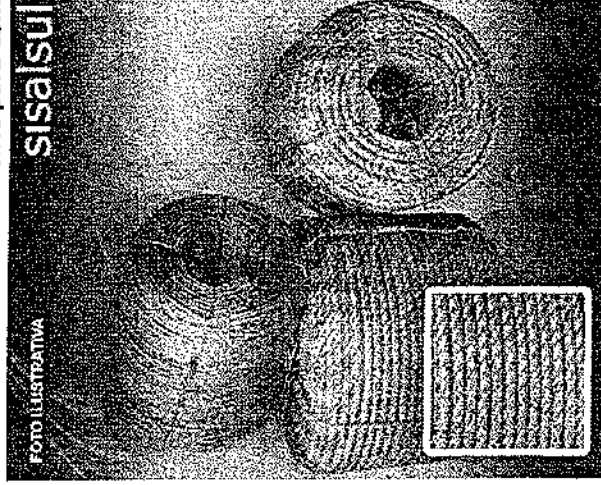

### Formas de Pagamento

Home ( / ) ▶ Tecnologia (tecnologia) ▶ Ferramentas (tecnologia/ferramentas.html) ▶ Whois

## Whois

sisalsulonline.com.br

CONSULTAR

Para resultados com informações de contato clique aqui. ( )

Copyright © NIC.br

A utilização dos dados abaixo é permitida somente conforme descrito no Termo de Uso em <https://registro.br/termo>, sendo proibida a sua distribuição, comercialização ou reprodução, em particular para fins publicitários ou propósitos similares.  
2018-06-21T13:10:45-03:00

### Modo Clássico ( )

domínio: sisalsulonline.com.br  
 titular: DDOLEAO COML IMP E EXP EPP  
 documento: 07.888.386/0001-69  
 responsável: DEBORA DE OLIVEIRA LEAO  
 país: BR  
 c-titular: DCIEE2  
 c-admin: DCIEE2  
 c-técnico: DCIEE2  
 c-cobrança: DCIEE2  
 servidor DNS: b.sec.dns.br  
 status DNS: 21/06/2018 AA  
 último AA: 21/06/2018  
 servidor DNS: c.sec.dns.br  
 status DNS: 21/06/2018 AA  
 último AA: 21/06/2018  
 registro DS: 57686 RSASHA1 5EE819C8AEE9186BC9E3E5246A222B935357C8D1  
 status DS: 21/06/2018 DSOK  
 último OK: 21/06/2018  
 saci: yes  
 criado: 25/11/2016 #16389499  
 alterado: 04/11/2017  
 expiração: 25/11/2020  
 status: Publicado

Contato (ID): DCIEE2  
 nome: DDOLEAO COML IMP E EXP EPP  
 e-mail: LINKBRAZIL@linkbrazil.net  
 país: BR  
 criado: 05/07/2014  
 alterado: 22/01/2016

Problemas de segurança e spam também devem ser reportados ao cert.br, <http://cert.br> (<http://cert.br/>), respectivamente para [cert@cert.br](mailto:cert@cert.br) (<mailto:cert@cert.br>) e [abuse@cert.br](mailto:abuse@cert.br) (<mailto:abuse@cert.br>).  
 whois.registro.br (<https://whois.registro.br>) aceita somente consultas diretas. Tipos de consultas são: domínio (.br), titular (entidade), ticket, provedor, contato (ID), bloco CIDR, IP e ASN.

Digite o que voce procura: Digite o que você procura

188

[Minhas Compras](#) [O Nenhum item](#)

Seu carrinho de compras está vazio.

[Comprar produtos](#)

Atendimento: (11) 4083-5551 Loja Física: (11) 4083-5555

Abrit:  
Home Elastico Chato 5mm nº 8 100mts

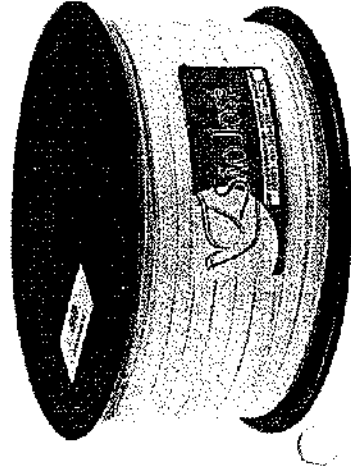

Passse o mouse na imagem para ver detalhes

## Elastico Chato 5mm nº 8 100mts

- SAO JOSE Fabricante: SAO JOSE
- Cód: 700632

Elastico Chato 5mm nº 8 100mts 0% 0 [Seja o primeiro a avaliar]

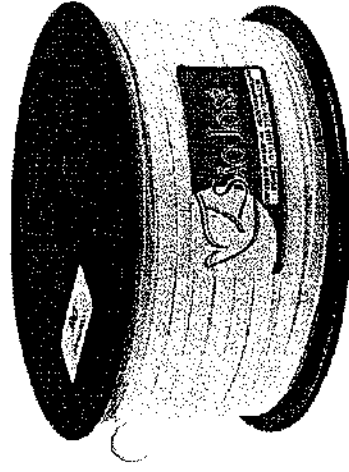

BRL 25,41 por R\$ 25,41

Quantidade:

[Comprar](#)

### Descrição

ELASTICO PIGEON CHATO 08 100M

### Características

Contém 1 unidade Largura: 5mm Comprimento: 100mts Composição: 69% poliéster e 31% látex Elásticos de alta resistência e durabilidade para confecção e artesanato. Utilizado em cintos, convites, roupas em geral, etc.

Descrição: ELASTICO PIGEON CHATO 08 100M Saiba mais

[Tweechar](#)

- [Indicar a um amigo](#)

Home (V) ▶ Tecnologia (tecnologia) ▶ Ferramentas (tecnologia/ferramentas.html) ▶ Whois

# Whois

reidoarmarinho.com.br

CONSULTAR

Para resultados com informações de contato clique aqui. ()

Copyright © NIC.br

A utilização dos dados abaixo é permitida somente conforme descrito no Termo de Uso em <https://registro.br/termo> (https://registro.br/termo), sendo proibida a sua distribuição, comercialização ou reprodução, em particular para fins publicitários ou propósitos similares.  
 2018-06-21T13:46:24-03:00

## Modo Clássico ()

domínio:	reidoarmarinho.com.br
titular:	SARRUF S/A
documento:	68.627.429/0001-35
responsável:	PATRICK SARRUF
país:	BR
c-titular:	PASAR3
c-admin:	PASAR3
c-técnico:	PARNI2
c-cobrança:	PARNI2
servidor DNS:	ns1.locaweb.com.br
status DNS:	21/06/2018 AA
último AA:	21/06/2018
servidor DNS:	ns2.locaweb.com.br
status DNS:	21/06/2018 AA
último AA:	21/06/2018
servidor DNS:	ns3.locaweb.com.br
status DNS:	21/06/2018 AA
último AA:	21/06/2018
criado:	06/04/1998 #92393
alterado:	13/03/2018
expiração:	06/04/2027
status:	Publicado
Contato (ID):	PASAR3
nome:	Patrick Sarruf
e-mail:	paulo@reidoarmarinho.com.br
país:	BR
criado:	07/04/2007
alterado:	23/08/2017
Contato (ID):	PARNI2
nome:	Paulo Rogerio Nicodra
e-mail:	prnicodra@hotmail.com
país:	BR
criado:	05/04/2007
alterado:	14/04/2015

Problemas de segurança e spam também devem ser reportados ao cert.br, <http://cert.br> (http://cert.br), respectivamente para [cert@cert.br](mailto:cert@cert.br) (mailto:cert@cert.br) e [abuse@cert.br](mailto:abuse@cert.br) (mailto:abuse@cert.br).

[whois.registro.br](https://whois.registro.br) (https://whois.registro.br) aceita somente consultas diretas. Tipos de consultas são: domínio (.br), titular (entidade), ticket, provedor, contato (ID), bloco CIDR, IP e ASN.

Meu Carrinho | (

 (45) 99936-0565

 (45) 3252-8553

Bem vindo a nossa Loja Virtual

O que você está procurando?

[Página Inicial](#) > [Fitas, Viés, Elásticos](#) > [Elástico de Algodão Chato](#)

## Elástico de Algodão Chato

**Elástico Chato Nº08 5mm Alvejado 100  
Metros**

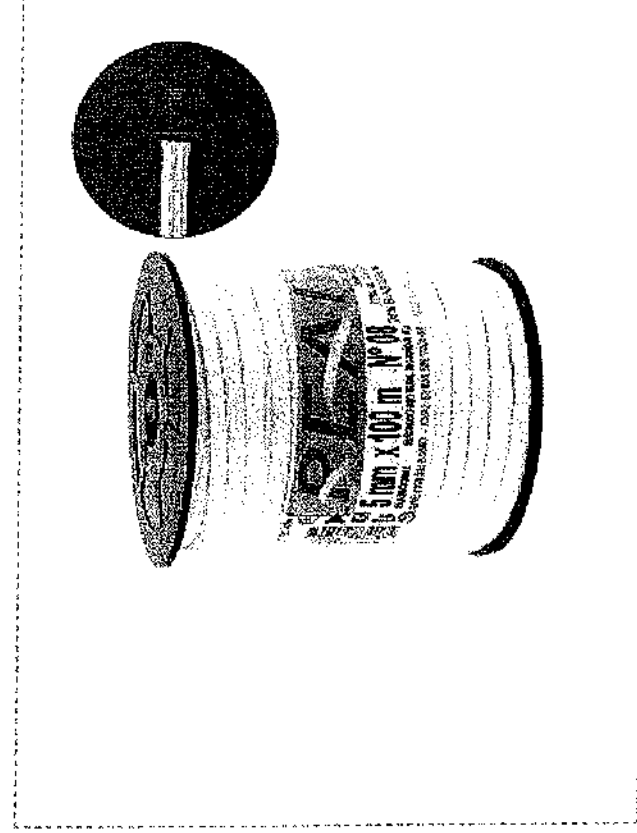

**R\$ 24,80**



<https://registro.br>  
(<http://nic.br>)

[HTTP://NIC.BR/IMPrensa/](http://NIC.BR/IMPrensa/)

IMPrensa

([/rss-](https://registro.br/termo)  
[br.xml](https://registro.br/termo))

[ACESSAR CONTA](#) (/2/login)

[Home \(/\)](#) ▶ [Tecnologia \(tecnologia\)](#) ▶ [Ferramentas \(tecnologia/ferramentas.html\)](#) ▶ [Whois](#)

## Whois

darianearmarinhos.com.br

[CONSULTAR](#)

Para resultados com informações de contato clique aqui. ()

Copyright © NIC.br

A utilização dos dados abaixo é permitida somente conforme descrito no Termo de Uso em <https://registro.br/termo>, sendo proibida a sua distribuição, comercialização ou reprodução, em particular para fins publicitários ou propósitos similares.  
2018-06-21T13:46:41-03:00

Modo Clássico ()

```
domínio: darianearmarinhos.com.br
titular: D Bagatolli & Cia Ltda
documento: 76.917.947/0001-23
responsável: Alessandro Bagatolli
país: BR
c-titular: ALEBA30
c-admin: ALEBA30
c-técnico: SMMCW
c-cobrança: ALEBA30
servidor DNS: ns1.darianearmarinhos.com.br 187.84.234.25
status DNS: 19/06/2018 AA
último AA: 19/06/2018
servidor DNS: ns2.darianearmarinhos.com.br 187.84.234.34
status DNS: 19/06/2018 AA
último AA: 19/06/2018
saci: yes
criado: 18/03/2016 #15380025
alterado: 12/06/2017
expiração: 18/03/2026
status: Publicado

Contato (ID): ALEBA30
nome: Alessandro Espinosa Bagatolli
e-mail: bagatolli@hotmail.com
país: BR
criado: 25/07/2016
alterado: 25/07/2016

Contato (ID): SMMCW
nome: Studio Midia Mix - Creative Web
e-mail: atendimento@agenciatangelo.com.br
país: BR
criado: 06/02/2014
alterado: 26/02/2018
```

Problemas de segurança e spam também devem ser reportados ao cert.br, <http://cert.br>, respectivamente para [cert@cert.br](mailto:cert@cert.br) (<mailto:cert@cert.br>) e [abuse@cert.br](mailto:abuse@cert.br) (<mailto:abuse@cert.br>).

whois.registro.br (<https://whois.registro.br>) aceita somente consultas diretas. Tipos de consultas são: domínio (.br), titular (entidade), ticket, provedor, contato (ID), bloco CIDR, IP e ASN.

O que você está procurando ?

Buscar

? Dúvidas

Tel: (43) 3371-6400

Agulhas	Armarinhos Botões e Zipper	Barbantes	Bordados e Viés	Croché e Tricô	Fitas e Laços	Lãs e Fios	Linhas Bordar	Linhas Costura	Meia de Seda e Biscuit	Patchwork e Tecido	Papelaria e Embalagens	Scrap e Decoupage	Marca
---------	----------------------------	-----------	-----------------	----------------	---------------	------------	---------------	----------------	------------------------	--------------------	------------------------	-------------------	-------

Menu de produtos

## NOVIDADES

Artigos para Festa Junina

Saldão

Agulha De Mão e para Bordar

Agulha Maquina Groz Beckett

Agulha Para Croché

Agulha para Croché Tunisiana

Agulha Para Ponto Russo

Agulhas Para Tricô

Agulhas Schmetz | Janome

Agulhas Singer Domestica

Agulhas Singer Industrial

Agulhas Singer para Bordados

Agulhas Singer Ponto Ajour

Agulheiros e Alfinetes

Aplicações Brimon

Aplicques e Adesivos

Argolas | Enfeites e Fivelas

Aviamentos &amp; Armariinhos

Balancim

Barbante Para Croché

Barra Bordada | Barrado Pronto

Base de Corte e Régua

Bastidor Para Bordar

Biscuit

Bojos

Bolsa e Porta Agulha

Bordados &amp; Passa Fita

Botões

Brocal, Gilfer, Fiorar

Canetas Para Tecido

Clover

Cola Para Artesanato

Compasso de Corte

Confecções

Corante para Tingimento

Cordões, Cadarços e Vivo

Cordonê e Fio Encerado

Cortador Circular e Refil

Decoupage

Durex

Eberle

Elásticos

Embalagens Presente

Entretelas | Colarinhos

/ ELÁSTICOS / ELÁSTICO CRU | CHATO

## Elástico São José Nº08 05mm Rolo C/ 100mts

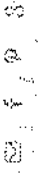
Avalie o produto:  5

f-5 mm

Elástico Chato São José Pigeon nº08

Largura: 5 mm

Composição: 69% Algodão + 31% Látex

Rolo com 100 Metros

Fabricante: Elástico São José.

por: R\$ **25,49** /Rolo.

Quantidade: 0



COMPRAR 100% SEGURO



eBit Ouro

 DEIXAR UMA PERGUNTA AO LOJISTA ACHOU MAIS BARATO ?

ampliar foto

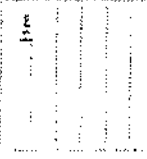

## DETALHES DO PRODUTO

## Descrição

Elástico Chato São José Pigeon nº08

Largura: 5 mm

Composição: 69% Algodão + 31% Látex

Rolo com 100 Metros

Fabricante: Elástico São José.

## APROVEITE TAMBÉM



f-7 mm

f-4 mm

CARBONO PARA COSTURA  
Cores Diversas Pacote  
com 10 folhas.CORDÃO ALIANÇA DE  
ALGODÃO Nº08 ROLO COM  
100 METROSELÁSTICO SÃO JOSÉ CHATO  
COLORIDO Nº12 C/100MTS - 1  
UNIDADEELÁSTICO SÃO JOSÉ Nº06  
04MM ROLO C/ 100MTSPOR: **R\$21,59**POR: **R\$19,09**POR: **R\$4,89**POR: **R\$22,49**

Home (/) ▶ Tecnologia (/tecnologia) ▶ Ferramentas (tecnologia/ferramentas.html) ▶ Whois

## Whois

armarinhosaojose.com.br

CONSULTAR

Para resultados com informações de contato clique aqui. ()

Copyright © NIC.br

A utilização dos dados abaixo é permitida somente conforme descrito no Termo de Uso em <https://registro.br/termo> (https://registro.br/termo), sendo proibida a sua distribuição, comercialização ou reprodução, em particular para fins publicitários ou propósitos similares.  
2018-06-21T13:46:55-03:00

### Modo Clássico ()

```

domínio: armarinhosaojose.com.br
titular: D S J LONDRIANA ARMARINHOS LTDA
documento: 04.985.778/0001-58
responsável: LINO JOSE NARDIN
país: BR
c-titular: LIJNA6
c-admin: LIJNA6
c-técnico: JDM19
c-cobrança: LIJNA6
servidor DNS: ns1.datacenter1.com.br
status DNS: 21/06/2018 AA
último AA: 21/06/2018
servidor DNS: ns3.datacenter1.com.br
status DNS: 21/06/2018 AA
último AA: 21/06/2018
criado: 20/01/2005 #1979074
alterado: 12/01/2012
expiração: 20/01/2021
status: Publicado

Contato (ID): LIJNA6
nome: LINO JOSE NARDIN
e-mail: lino@armarinhosaojose.com.br
país: BR
criado: 11/01/2012
alterado: 26/09/2017

Contato (ID): JDM19
nome: João Daysuke Nagao
e-mail: daysuke@lojcomm.com.br
país: BR
criado: 24/01/2000
alterado: 22/11/2010

```

Problemas de segurança e spam também devem ser reportados ao cert.br, <http://cert.br> (http://cert.br), respectivamente para [cert@cert.br](mailto:cert@cert.br) (mailto:cert@cert.br) e [abuse@cert.br](mailto:abuse@cert.br) (mailto:abuse@cert.br).

Whois.registro.br (<https://whols.registro.br>) aceita somente consultas diretas. Tipos de consultas são: domínio (.br), titular (entidade), ticket, provedor, contato (ID), bioco CIDR, IP e ASN.



# Relatório de Cotação: Cotação Rápida 282

Pesquisa concluída no dia 21/06/2018 13:56:34 (IP: 177.220.160.106)

ITEM	PREÇOS	VALOR UNIT. (OUTROS ENTES PÚBLICOS)	QUANTIDADE	TOTAL
1) ESPANADOR DE PENNA	3	R\$20,00	1 Unidade	R\$20,00

Preço Público	Órgão Público	Identificação	Data Licitação	Preço
1	PREFEITURA MUNICIPAL DE LIMEIRA - ENTIDADES CONVENIADAS CÂMARA MUNICIPAL DE LIMEIRA	OC: 8417018010020180C000007	02/05/2018	R\$20,00

Média dos Preços Obtidos: R\$20,00

Valor Global: R\$20,00

## Detalhamento dos Itens

### Item 1: ESPANADOR DE PENNA

R\$20,00

Quantidade	Descrição	Observação
1 Unidade	ESPANADOR, DE PENNA, COM CABO DE MADEIRA, MEDINDO 40CM	

### Preço (Outros Entes Públicos) 1: Mediana das Propostas Finais

R\$20,00

Órgão: PREFEITURA MUNICIPAL DE LIMEIRA - ENTIDADES CONVENIADAS CÂMARA MUNICIPAL DE LIMEIRA

Data: 02/05/2018 09:00

Objeto: Aquisição de Materiais de Limpeza

Modalidade:

SRP: NÃO

Descrição: ESPANADOR DE PENNA - ESPANADOR, DE PENNA, COM CABO DE MADEIRA, MEDINDO 40CM

Identificação: OC: 8417018010020180C000007

Lote/Item: 1/22

Ata: [Link Ata](#)

Fonte: [www.bec.sp.gov.br](http://www.bec.sp.gov.br)

Quantidade: 20

Unidade: UNIDADE

UF: SP

CNPJ RAZÃO SOCIAL DO FORNECEDOR VALOR DA PROPOSTA FINAL

24.745.882/0001-82 JWS EMBALAGENS EIRELI - ME R\$18,42

\* VENCEDOR \*

Marcas: NOGUEIRA  
Fabricante: Fabricante não informado  
Descrição: Descrição não informada



A sua grande papelaria

O que você quer buscar? :

Q Buscar

0 (/minha-lista)

0

Apresentação (/categoria/apresentacao/14) » Produtos para Encadernação (/categoria/produtos-para-encadernacao/3084)  
 » Espiral para Encadernação (/categoria/espiral-para-encadernacao/308404)

## Espiral 40mm para 350 folhas - preto - pacote com 18 unidades - Mares

Código do produto: 00326

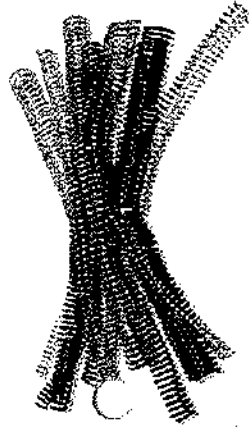

Por: R\$ **15,58** no boleto à vista (5% de desconto)  
 ou R\$ 16,40 em 3x de R\$ 5,47 ± parcelas

Quantidade

Disponibilidade nas lojas

### Compartilhe

Twitter para @lepokpapelaria

Avaliações (0)

#### ESPIRAL 40 MMS - PRETO - PCT C/18 UNID - MARES

Para 350 fs no papel 75 grs.

### Produtos Relacionados



(/produto/Espiral-09mm-Para-50-Folhas-Preto-Pacote-Com-100-Unidades-Mares/2231)

Espiral 09mm para 50 folhas - preto - pacote com 100 unidades - Mares (/produto/Espiral-09mm-Para-50-Folhas-Preto-Pacote-Com-100-Unidades-Mares/2231)

Por: R\$ **6,98**  
 no boleto à vista (5% de desconto)  
 ou R\$ 7,35 - 3x de R\$ 2,45



(/produto/Espiral-14mm-Para-85-Folhas-Preto-Pacote-Com-100-Unidades-Mares/2235)

Espiral 14mm para 85 folhas - preto - pacote com 100 unidades - Mares (/produto/Espiral-14mm-Para-85-Folhas-Preto-Pacote-Com-100-Unidades-Mares/2235)

Por: R\$ **12,26**  
 no boleto à vista (5% de desconto)  
 ou R\$ 12,90 - 3x de R\$ 4,30

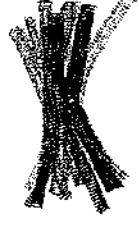

(/produto/Espiral-12mm-Para-70-Folhas-Preto-Pacote-Com-100-Unidades-Mares/1535)

Espiral 12mm para 70 folhas - preto - pacote com 100 unidades - Mares (/produto/Espiral-12mm-Para-70-Folhas-Preto-Pacote-Com-100-Unidades-Mares/1535)

Por: R\$ **9,41**  
 no boleto à vista (5% de desconto)  
 ou R\$ 9,90 - 3x de R\$ 3,30



(/produto/Espiral-29mm-Para-200-Folhas-Preto-Pacote-Com-36-Unidades-Mares/1721)

Espiral 29mm para 200 folhas - preto - pacote com 36 unidades - Mares (/produto/Espiral-29mm-Para-200-Folhas-Preto-Pacote-Com-36-Unidades-Mares/1721)

Por: R\$ **24,37**  
 no boleto à vista (5% de desconto)  
 ou R\$ 25,65 - 3x de R\$ 8,55



(/produto/Espiral-14mm-85-Folhas-Incolor-Pacote-Com-100-Unidades-Mares/4904)

Espiral 14mm para 85 folhas incolor - pacote com 100 unidades - Mares (/produto/Espiral-14mm-1-Folhas-Incolor-Pacote-Com-100-Unidades-Mares/4904)

Por: R\$ **16,29**  
 no boleto à vista (5% de desconto)  
 ou R\$ 17,15 - 3x de R\$ 5,72

Home (/) ▶ Tecnologia (tecnologia) ▶ Ferramentas (tecnologia/ferramentas.html) ▶ Whois

## Whois

[CONSULTAR](#)

Para resultados com informações de contato clique aqui. ()

Copyright © NIC.br

A utilização dos dados abaixo é permitida somente conforme descrito no Termo de Uso em <https://registro.br/termo> (https://registro.br/termo), sendo proibida a sua distribuição, comercialização ou reprodução, em particular para fins publicitários ou propósitos similares.

2018-06-21T14:38:32-03:00

### Modo Clássico ()

```

domínio: lepok.com.br
titular: KOPELL DISTRIBUICAO E LOGISTICA LTDA
documento: 19.576.717/0001-04
responsável: SINVALDO PESSOA SILVA
país: BR
c-titular: SPS245
c-admin: SPS245
c-técnico: LEIPA11
c-cobrança: SPS245
servidor DNS: leph01.lepok.com.br 200.231.158.62
status DNS: 20/06/2018 AA
último AA: 20/06/2018
servidor DNS: leph02.lepok.com.br 191.240.146.78
status DNS: 20/06/2018 AA
último AA: 20/06/2018
criado: 23/08/2008 #4803928
alterado: 11/07/2015
expiração: 23/08/2024
status: Publicado

Contato (ID): SPS245
nome: Sinvaldo Pessoa Silva
e-mail: sinvaldo@lepok.com.br
país: BR
criado: 01/03/2006
alterado: 03/05/2015

Contato (ID): LEIPA11
nome: Lepok Informática e Papelaria
e-mail: ti@lepok.com.br
país: BR
criado: 29/04/2015
alterado: 29/04/2015

```

Problemas de segurança e spam também devem ser reportados ao cert.br, <http://cert.br> (<http://cert.br>), respectivamente para [cert@cert.br](mailto:cert@cert.br) (<mailto:cert@cert.br>) e [abuse@cert.br](mailto:abuse@cert.br) (<mailto:abuse@cert.br>).  
 whois.registro.br (<https://whois.registro.br>) aceita somente consultas diretas. Tipos de consultas são: domínio (.br), titular (entidade), ticket, provedor, contato (ID), bloco CIDR, IP e ASN.

Hotstamp

Linha

Friso / Cabeceado

Papelao

Percalux

Cola

**Fragmentadora**

**Grampeador**

**Guilhotina / Refiladora**

**Miolo**

**Perfurador**

**Plastificação / Laminação**

**Transparência**

**Vincadeira**

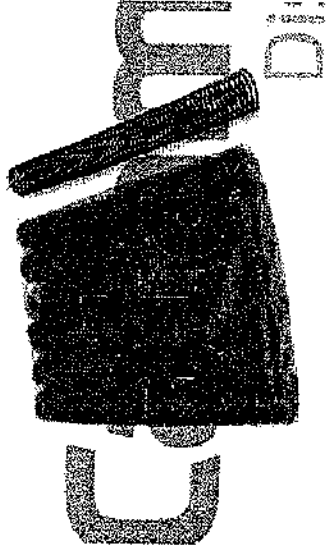

**ESPIRAL 40 MM PRETO**

Seja o primeiro a avaliar este produto.

Disponibilidade:

Em estoque

**R\$17,68**

R\$17,68

Home (V) ▶ Tecnologia (tecnologia) ▶ Ferramentas (tecnologia/ferramentas.html) ▶ Whois

## Whois

CONSULTAR

catambria.com.br

Para resultados com informações de contato clique aqui. ()

### Copyright © NIC.br

A utilização dos dados abaixo é permitida somente conforme descrito no Termo de Uso em <https://registro.br/termo> (<https://registro.br/termo>), sendo proibida a sua distribuição, comercialização ou reprodução, em particular para fins publicitários ou propósitos similares.

2018-06-21T14:38:47-03:00

### Modo Clássico ()

domínio:	catambria.com.br
titular:	Jacman de P. Machado EPP
documento:	02.064.505/0001-45
responsável:	Jacman de P. Machado
país:	BR
c-titular:	JPM882
c-admin:	JPM882
c-técnico:	ASS291
c-cobrança:	JPM882
servidor DNS:	ns1.digitalocean.com
status DNS:	21/06/2018 AA
último AA:	21/06/2018
servidor DNS:	ns2.digitalocean.com
status DNS:	21/06/2018 AA
último AA:	21/06/2018
criado:	17/05/2000 #341730
alterado:	29/05/2016
expiração:	17/05/2021
status:	Publicado
Contato (ID):	JPM882
nome:	Jacman de Paula Machado
e-mail:	comercial@catambria.com.br
país:	BR
criado:	22/07/2002
alterado:	23/05/2017
Contato (ID):	ASS291
nome:	Alexandre S. e Silva
e-mail:	alexandre@zerotrack.com.br
país:	BR
criado:	18/01/2002
alterado:	30/07/2017

Problemas de segurança e spam também devem ser reportados ao [cert.br](mailto:cert.br), <http://cert.br>, <mailto:cert.br>, respectivamente para [cert@cert.br](mailto:cert.br) (<mailto:cert.br>) e [abuse@cert.br](mailto:abuse@cert.br) (<mailto:abuse@cert.br>).

whois.registro.br (<https://whois.registro.br>) aceita somente consultas diretas. Tipos de consultas são: domínio (.br), titular (entidade), ticket, provedor, contato (ID), bloco CIDR, IP e ASN.

(11) 3833-9188 | 3641-5216 ☎ (11) 96942-1555

☛ Rua Bartolomeu Pires, 582/586 Vila Anastácio - São Paulo - SP

▲ Minha Conta (<https://www.macplastic.com.br/ccountL.php>) Ok! Visitar, ☞ Entrar (<https://www.macplastic.com.br/login.php>) ou ☛ Criar uma conta ([login.php?action=create\\_account](https://www.macplastic.com.br/login.php?action=create_account))

# macplastic

(<https://www.macplastic.com.br/>)

Olá, para buscar, digite aqui

q



(<https://www.macplastic.com.br/cent.php>)

HOME

([HTTP://WWW.MACPLASTIC.COM.BR](http://www.macplastic.com.br/))

QUEM SOMOS

([HTTPS://WWW.MACPLASTIC.COM.BR/PAGES/QUEM\\_SOMOS-.HTML](https://www.macplastic.com.br/PAGES/QUEM_SOMOS-.HTML))

LOCALIZAÇÃO

([HTTPS://WWW.MACPLASTIC.COM.BR/PAGES/LOCALIZA%C3%A7%C3%A3O.HTML](https://www.macplastic.com.br/PAGES/LOCALIZA%C3%A7%C3%A3O.HTML))

CONTA

([HTTPS://WWW.MACPLASTIC.COM.BR/PAGES/LOCALIZA%C3%A7%C3%A3O.HTML](https://www.macplastic.com.br/PAGES/LOCALIZA%C3%A7%C3%A3O.HTML))

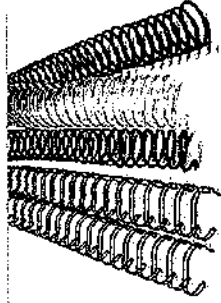

→ VÍDEO  
STEPS

ESPIRAIS PLÁSTICAS P/ENCADERNAÇÃO

0

R\$ 16,80

Cod:130

Tamanho:

40 mm

Cor:

Preto

Clique aqui para

CALCULAR O FRETE

Descrição do Produto

Vídeos

## Descrição do Produto

Espirais plásticas para encadernação.

Fornecemos todos os tamanhos, consulte tabela abaixo.

Disponíveis nas cores: Preto / Transparente / Verde / Vermelho / Amarelo / Azul

Para compra, basta escolher o tamanho, cor e incluir no carrinho.

TAMANHO	QUANT.	CAPACIDADE	PRETO	COLOR
07 MM	100 PCS.	40 FOLHAS	R\$ 5,80	R\$ 7,80
09 MM	100 PCS.	60 FOLHAS	R\$ 9,30	R\$ 11,40
12 MM	100 PCS.	86 FOLHAS	R\$ 12,60	R\$ 15,60
14 MM	100 PCS.	100 FOLHAS	R\$ 15,60	R\$ 18,40
17 MM	100 PCS.	130 FOLHAS	R\$ 16,80	R\$ 23,00
20 MM	80 PCS.	160 FOLHAS	R\$ 16,80	R\$ 23,00
23 MM	60 PCS.	180 FOLHAS	R\$ 16,80	R\$ 23,00
25 MM	48 PCS.	200 FOLHAS	R\$ 16,80	R\$ 23,00
29 MM	36 PCS.	235 FOLHAS	R\$ 16,80	R\$ 23,00
33 MM	27 PCS.	270 FOLHAS	R\$ 16,80	R\$ 23,00
40 MM	18 PCS.	360 FOLHAS	R\$ 16,80	R\$ 23,00

Home (/) ▶ Tecnologia (tecnologia) ▶ Ferramentas (tecnologia/ferramentas.html) ▶ Whois

## Whois

macplastic.com.br

CONSULTAR

Para resultados com informações de contato clique aqui. ()

Copyright © NIC.br

 A utilização dos dados abaixo é permitida somente conforme descrito no Termo de Uso em <https://registro.br/termo>, sendo proibida a sua distribuição, comercialização ou reprodução, em particular para fins publicitários ou propósitos similares.

2018-06-21T14:41:28-03:00

### Modo Clássico ()

domínio:	macplastic.com.br
titular:	Ademir Dias Alves-ME
documento:	39.015.896/0001-18
responsável:	Paulo Parente
país:	BR
c-titular:	DIMAT21
c-admin:	ADDAL26
c-técnico:	DIMAT21
c-cobrança:	ADDAL26
servidor DNS:	ns1.locaweb.com.br
status DNS:	21/06/2018 AA
último AA:	21/06/2018
servidor DNS:	ns2.locaweb.com.br
status DNS:	21/06/2018 AA
último AA:	21/06/2018
servidor DNS:	ns3.locaweb.com.br
status DNS:	21/06/2018 AA
último AA:	21/06/2018
criado:	04/02/2004 #1523242
alterado:	04/04/2018
expiração:	04/02/2019
status:	Publicado
Contato (ID):	DIMAT21
nome:	Diego Mattos
e-mail:	comercial@mattvs.com.br
país:	BR
criado:	07/02/2011
alterado:	01/08/2016
Contato (ID):	ADDAL26
nome:	ademir dias alves
e-mail:	ademir@macplastic.com.br
país:	BR
criado:	05/09/2015
alterado:	30/05/2018

Problemas de segurança e spam também devem ser reportados ao cert.br, <http://cert.br> (<http://cert.br/>), respectivamente para [cert@cert.br](mailto:cert@cert.br) (<mailto:cert@cert.br>) e [abuse@cert.br](mailto:abuse@cert.br) (<mailto:abuse@cert.br>), [whois.registro.br](https://whois.registro.br) (<https://whois.registro.br/>) aceita somente consultas diretas. Tipos de consultas são: domínio (.br), titular (entidade), ticket, provedor, contato (ID), bloco CIDR, IP e ASN.

Digite aqui sua busca

199

Home > Envelopes, Etiquetas & Formulários > Etiquetas para Ink-Jet/Laser > A4



Veja mais : Pimaco

Veja Similares

Etiqueta ink-jet/laser A4 38,1x99,0 363 Pimaco PT 1400 UN

Código: 279056

R\$ 57,70

Quantidade:

Adicionar ao Carrinho

ou

Compra Rápida

Item disponível em lojas físicas.

[Escolher Loja](#)

Descrição

**Características do Produto**

As etiquetas PIMACO podem ser amplamente utilizadas no trabalho ou em casa, sempre mantendo um alto nível de apresentação. São diversos e modelos e quantidades para suprir qualquer demanda.



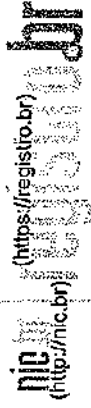

<https://registro.br>  
(https://nic.br)



<https://registro.br>  
(https://nic.br)

(HTTP://NIC.BR/IMPrensa/)

IMPrensa

200

(/rss-  
br.xml)

ACESSAR CONTA (2/login)

Home (V) ▶ Tecnologia (tecnologia) ▶ Ferramentas (tecnologia/ferramentas.html) ▶ Whois

## Whois

kalunga.com.br

CONSULTAR

Para resultados com informações de contato clique aqui. ()

Copyright © NIC.br

A utilização dos dados abaixo é permitida somente conforme descrito no Termo de Uso em <https://registro.br/termo>, sendo proibida a sua distribuição, comercialização ou reprodução, em particular para fins publicitários ou propósitos similares.  
2018-08-21T16:27:47-03:00

Modo Clássico ()

domínio: kalunga.com.br  
 titular: KALUNGA COMERCIO E INDUSTRIA GRAFICA LTDA  
 documento: 43.283.811/0001-50  
 responsável: Paulo Garcia  
 país: BR  
 c-titular: GJS2  
 c-admin: GJS2  
 c-técnico: PBK7  
 c-cobrança: GJS2  
 servidor DNS: ns1.kalunga.com.br 200.196.254.144  
 status DNS: 21/06/2018 AA  
 último AA: 21/06/2018  
 servidor DNS: ns2.kalunga.com.br 200.196.254.145  
 status DNS: 21/06/2018 AA  
 último AA: 21/06/2018  
 criado: 17/04/1997 #36909  
 alterado: 11/01/2017  
 expiração: 17/04/2020  
 status: Publicado

Contato (ID): GJS2  
 nome: Edmilson Bertoni da Gama  
 e-mail: edmilson@kasolution.com.br  
 país: BR  
 criado: 16/03/1998  
 alterado: 18/01/2008

Contato (ID): PBK7  
 nome: Phillip Blanski Kim  
 e-mail: kim@kalunga.com.br  
 país: BR  
 criado: 22/08/2005  
 alterado: 02/09/2016

Problemas de segurança e spam também devem ser reportados ao cert.br, <http://cert.br/> (<http://cert.br/>), respectivamente para [cert@cert.br](mailto:cert.br) ([mailto:cert@cert.br](mailto:cert.br)) e [abuse@cert.br](mailto:abuse@cert.br) (<mailto:abuse@cert.br>).

whois.registro.br (<https://whois.registro.br>) aceita somente consultas diretas. Tipos de consultas são: domínio (.br), titular (entidade), ticket, provedor, contato (ID), bloco CIDR, IP e ASN.

> Envelopes (<http://www.espacial.com.br/envelopes-categorias.html>) > Etiquetas Auto-Adesivas (<http://www.espacial.com.br/envelopes-categorias/etiqueta-auto-adesivas.html>) > Etiqueta ink-jet/laser A4 38,1x99,0 363 Pimaco CX 1400 UN

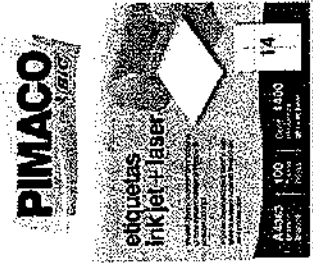

[http://www.espacial.com.br/media/catalog/product/cache/1/image/800x800/9df78eab33525d08d6e5f68d27136e95f/4/3/430051\\_1.jpg](http://www.espacial.com.br/media/catalog/product/cache/1/image/800x800/9df78eab33525d08d6e5f68d27136e95f/4/3/430051_1.jpg)

MAIS VISUALIZAÇÕES



< (<http://www.espacial.com.br/envelopes-categorias/etiqueta-auto-adesivas/etiqueta-ink-jet-laser-a4-67-7x99-0-365-pimaco-cx-800-un.html>)

(<http://www.espacial.com.br/envelopes-categorias/etiqueta-auto-adesivas/etiqueta-adesiva-p-codificacao-12mm-vermelha-tp12vm-pimaco-env-c-210-un.html>)

**Etiqueta ink-jet/laser A4 38,1x99,0 363 Pimaco CX 1400 UN**

ETIQUETA A4363 IJ/LASER PIMACO

Disponível: Em estoque

**R\$54,82**

Avisar um Amigo ([http://www.espacial.com.br/sendfriend/producto/sendid/2277/cat\\_id/291A](http://www.espacial.com.br/sendfriend/producto/sendid/2277/cat_id/291A))

Registre-se para alertas de preço

(<http://www.espacial.com.br/produalertadid/price/producto/id/2277?uencid=H00Dovt.3d3dy5t3BhYzhhbCEjib20uYnkZWN5ZzWvcGVzLWVhYmJpY2AmZXBpccVldGEVYX0by1hZGVzaXh59HdGx0WV0V31pbmstaWw>)

+ COMPRAR

0

DESCRIÇÃO TAGS COMENTÁRIOS

ETIQUETA A4363 IJ/LASER PIMACO



**RAPIDEZ E EFICIÊNCIA NA ENTREGA**



**FRETE GRÁTIS ACIMA DE R\$ 300 PARA A GRANDE SÃO PAULO**

Calcular frete para o produto

Informe seu CEP para calcular o valor da entrega.

<http://www.espacial.com.br/envelopes-categorias/etiqueta-auto-adesivas/etiqueta-ink-jet-laser-a4-38-1x99-0-363-pimaco-cx-1400-un.html>

Home (/) ▶ Tecnologia (Tecnologia) ▶ Ferramentas (Tecnologia/ferramentas.html) ▶ Whois

## Whois

espacial.com.br

CONSULTAR

Para resultados com informações de contato clique aqui. ()

### Copyright © NIC.br

A utilização dos dados abaixo é permitida somente conforme descrito no Termo de Uso em <https://registro.br/termo> (https://registro.br/termo), sendo proibida a sua distribuição, comercialização ou reprodução, em particular para fins publicitários ou propósitos similares.  
2018-06-21T16:27:36-03:00

### Modo Clássico ()

domínio: espacial.com.br  
 titular: Espacial Sup. Escrit. e Inform. Lda.  
 documento: 53.700.159/0001-85  
 responsável: Rui Ricardo Castanheira  
 país: BR  
 c-titular: ESL328  
 c-admin: ESL328  
 c-técnico: EKS29  
 c-cobrança: ESL328  
 servidor DNS: ns1.espacial.com.br 162.144.66.105  
 status DNS: 17/06/2018 AA  
 último AA: 17/06/2018  
 servidor DNS: ns2.espacial.com.br 162.144.71.35  
 status DNS: 17/06/2018 AA  
 último AA: 17/06/2018  
 criado: 16/06/1998 #102894  
 alterado: 23/05/2017  
 expiração: 16/06/2020  
 status: Publicado

Contato (ID): ESL328  
 nome: Espacial Sup Escritorio e Info Ltda  
 e-mail: rui@espacial.com.br  
 país: BR  
 criado: 28/06/2004  
 alterado: 04/07/2013

Contato (ID): EKS29  
 nome: Elaine keilson teixeria silva  
 e-mail: financeiro@jetsoft.com.br  
 país: BR  
 criado: 01/05/2002  
 alterado: 18/05/2017

Problemas de segurança e spam (também devem ser reportados ao cert.br, <http://cert.br/>), respectivamente para [cert@cert.br](mailto:cert@cert.br) (<mailto:cert@cert.br>) e [abuse@cert.br](mailto:abuse@cert.br) (<mailto:mail-abuse@cert.br>).

whois.registro.br (<https://whois.registro.br>) aceita somente consultas diretas. Tipos de consultas são: domínio (.br), titular (entidade), ticket, provedor, contato (ID), bloco CIDR, IP e ASN.

Início ETIQUETA LASER/JET A4 363 38,1x99,0 PIMACO CX C/100F

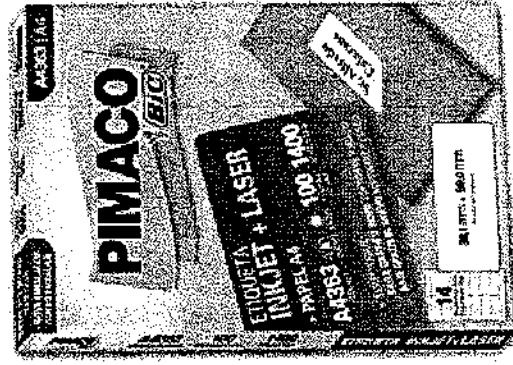

# ETIQUETA LASER/JET A4 363 38,1x99,0 PIMACO CX C/100F

Cód. Referência: 954

0 de 5 (0)

R\$ **59,90**      QTD: 1       **COMPRAR**

R\$ 56,91 (5% de desconto) no boleto à vista

Calcular Frete

Não sei meu CEP

CALCULAR

## PRODUTOS RELACIONADOS

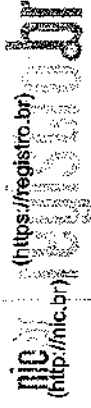

<https://registro.br>  
(http://nic.br)

(HTTP://NIC.BR/IMPRESA/)

IMPRESA

(/rss-  
br.xml)

ACESSAR CONTA (2/login)

Home ( / ) ▶ Tecnologia (Tecnologia) ▶ Ferramentas (Tecnologia/ferramentas.html) ▶ Whois

## Whois

contabilista.com.br

CONSULTAR

S&S  
K&P

Para resultados com informações de contato clique aqui. ()

Copyright © NIC.br

A utilização dos dados abaixo é permitida somente conforme descrito no Termo de Uso em <https://registro.br/termo> (https://registro.br/termo), sendo proibida a sua distribuição, comercialização ou reprodução, em particular para fins publicitários ou propósitos similares.

2018-06-21T16:28:42-03:00

Modo Clássico ()

```
domínio: contabilista.com.br
titular: CONTABILISTA - PAPELARIA E INFORMATICA LTDA
documento: 77.765.840/0001-70
responsável: Sr. Valdomiro Altão
país: BR
c-titular: VAALT6
c-admin: VAALT6
c-técnico: VAALT6
c-cobrança: VAALT6
servidor DNS: ada.ns.cloudflare.com
status DNS: 21/06/2018 AA
último AA: 21/06/2018
servidor DNS: gerald.ns.cloudflare.com
status DNS: 21/06/2018 AA
último AA: 21/06/2018
saci: yes
criado: 27/09/2013 #12021550
alterado: 12/01/2018
expiração: 27/09/2023
status: Publicado

Contato (ID): VAALT6
nome: Valdomiro Altrao
e-mail: valdomiro@contabilista.com.br
país: BR
criado: 13/10/2008
alterado: 28/04/2015
```

Problemas de segurança e spam também devem ser reportados ao cert.br, <http://cert.br>, respectivamente para [cert@cert.br](mailto:cert@cert.br) (<mailto:cert@cert.br>) e [abuse@cert.br](mailto:abuse@cert.br) (<mailto:abuse@cert.br>).

whois.registro.br (<https://whois.registro.br>) aceita somente consultas diretas. Tipos de consultas são: domínio (.br), titular (entidade), ticket, provedor, contato (ID), bloco CIDR, IP e ASN.

(<http://www.cgi.br/>)



Atendimento **Faça seu Login**

- MEGA
- OFERTAS
- MARCA
- CUPONS
- STAPLES®
- EXCLUSIVOS
- STAPLES
- BUSINESS

TODAS AS CATEGORIAS

STAPLES®

HOME / PAPELARIA / ETIQUETAS / ETIQUETA INKJET LASER

**ETIQUETAS ADESIVAS 6080 25,4X66,7MM**  
**PIMACO**  
 ETIPC6080

**R\$ 13,69**

[VER OPÇÕES DE PARCELAMENTO](#)

**R\$ 13,01 NO BOLETO BANCÁRIO**

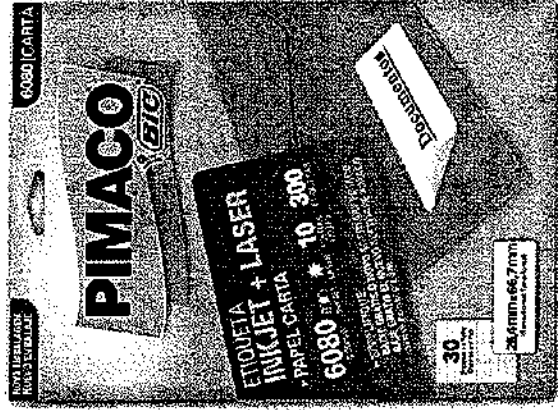
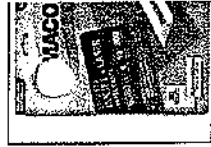

QUANTIDADE:

1 + -

**FAÇA LOGIN PRA ADICIONAR PRODUTOS À LIST**

É EMPRESA? SE SIM, CLIQUE AQUI E VEJA AS CONDIÇÕES DIFERENCIADAS.

DESCRIÇÃO

ESPECIFICAÇÕES

Etiquetas Pimaco

Medidas: 25,4 x 66,7 (milímetros)  
 Modelo Pimaco: 6080  
 Formato: carta  
 Contém 10 folhas cada folha 30 etiquetas  
 Caixa com 300 etiquetas

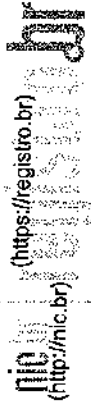

<https://registro.br>  
(http://nic.br)

IMPrensa  
(HTTP://NIC.BR/IMPrensa/)

(/rss-  
br.xml)

ACESSAR CONTA (2/login)

Home ( / ) ▶ Tecnologia (tecnologia) ▶ Ferramentas (tecnologia/ferramentas.html) ▶ Whois

## Whois

staples.com.br

CONSULTAR

Para resultados com informações de contato clique aqui. ( )

Copyright © NIC.br

A utilização dos dados abaixo é permitida somente conforme descrito no Termo de Uso em <https://registro.br/termo>, sendo proibida a sua distribuição, comercialização ou reprodução, em particular para fins publicitários ou propósitos similares.

2018-06-21T16:44:08-03:00

Modo Clássico ( )

domínio: staples.com.br  
 titular: Staples Brasil Comércio de Materiais de Escritório  
 documento: 03.746.938/0001-43  
 responsável: Marco Ferreira  
 país: BR  
 c-titular: CHHAR18  
 c-admin: MALFE49  
 c-técnico: CHHAR18  
 c-cobrança: NAB51  
 servidor DNS: ns1.a85paine1.com.br  
 status DNS: 20/06/2018 AA  
 último AA: 20/06/2018  
 servidor DNS: ns2.a85paine1.com.br  
 status DNS: 20/06/2018 AA  
 último AA: 20/06/2018  
 criado: 19/08/1999 #190132  
 alterado: 22/06/2017  
 expiração: 19/08/2020  
 status: Publicado

Contato (ID): CHHAR18  
 nome: Christine Harrington  
 e-mail: ccops@markmonitor.com  
 país: BR  
 criado: 17/05/2013  
 alterado: 06/08/2014

Contato (ID): MALFE49  
 nome: Marco Aurelio Lima Ferreira  
 e-mail: gmatos@staples.com.br  
 país: BR  
 criado: 14/07/2009  
 alterado: 05/12/2016

Contato (ID): NAB51  
 nome: NameAction do Brasil  
 e-mail: mail@nameaction.com  
 país: BR  
 criado: 19/06/2002  
 alterado: 02/06/2017

Problemas de segurança e spam também devem ser reportados ao cert.br, <http://cert.br>, respectivamente para [cert@cert.br](mailto:cert@cert.br) (mailto:cert@cert.br) e [abuse@cert.br](mailto:abuse@cert.br) (mailto:mail-abuse@cert.br).

<https://registro.br/2/whois#/resp>



A sua grande papelaria

O que você quer buscar? :

 Buscar

 0 (/minha-lista)

Etiquetas e Envelopes (/categoria/etiquetas-e-envelopes/16) » Etiquetas (/categorias/etiquetas/3046) » Etiqueta Ink-Jet/Laser (/categoria/etiqueta-ink-jet-laser/304611)

## Etiqueta inkjet/laser carta 6080 - com 10 folhas - Pimaco

Código do produto: 03031





De: R\$ 13,00

Por: R\$ **10,36** no boleto à vista (5% de desconto)   
 ou R\$ 10,90 em 3x de R\$ 3,63

Quantidade



Disponibilidade nas lojas 

## Compartilhe

Enviar para @lepok@papelaria

Descrição

Avaliações (0)

**ETIQUETA LASER TAC REF. 6080 C/ 10 FLS - PIMACO**





As etiquetas PIMACO podem ser amplamente utilizadas no trabalho ou em casa, sempre mantendo um alto nível de apresentação. São diversos modelos e quantidades para suprir qualquer demanda.

Impressão: Inkjet e Laser.

Descrição

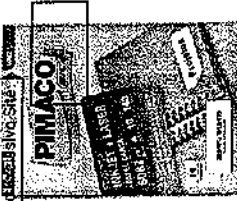
- Etiquetas por folhas 30
- Quantidade de etiquetas: 300 unidades
- Medidas: 25.4 x 66.7 mm

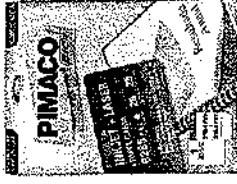
## Produtos Relacionados

				
(/produto/Etiqueta-Inkjet-Laser-Carta-6082-Com-10-Folhas-Pimaco/3033)	(/produto/Etiqueta-Inkjet-Laser-Carta-6082-Com-10-Folhas-Pimaco/3033)	(/produto/Etiqueta-Inkjet-Laser-Carta-6285-Com-25-Folhas-Pimaco/2074)	(/produto/Etiqueta-Inkjet-Laser-A4362-Com-100-Folhas-Pimaco/5092)	(/produto/Etiqueta-Inkjet-A4348-Com-100-Folhas-Pimaco/1036)
Etiqueta Inkjet/laser carta 6082 - com 10 folhas - Pimaco	Etiqueta Inkjet/laser carta 6283 - com 25 folhas - Pimaco	Etiqueta Inkjet/laser carta 6285 - com 25 folhas - Pimaco	Etiqueta Inkjet/laser A4362 - com 100 folhas - Pimaco	Etiqueta Inkjet/laser A434 - com 100 folhas - Pimaco
(/produto/Etiqueta-Inkjet-laser-Carta-6082-Com-10-Folhas-Pimaco/3033)	(/produto/Etiqueta-Inkjet-laser-Carta-6283-Com-25-Folhas-Pimaco/2074)	(/produto/Etiqueta-Inkjet-laser-Carta-6285-Com-25-Folhas-Pimaco/2198)	(/produto/Etiqueta-inkjet-laser-A4362-Com-100-Folhas-Pimaco/5092)	(/produto/Etiqueta-inkjet-A4348-Com-100-Folhas-Pimaco/1036)

<https://www.lepok.com.br/produto/Etiqueta-Inkjet-laser-Carta-6080-Com-10-Folhas-Pimaco/3031>



Home () ▶ Tecnologia (tecnologia) ▶ Ferramentas (tecnologia/ferramentas.html) ▶ Whois

## Whois

lepok.com.br

[CONSULTAR](#)

Para resultados com informações de contato clique aqui. ()

Copyright © NIC.br

A utilização dos dados abaixo é permitida somente conforme descrito no Termo de Uso em <https://registro.br/termo>, sendo proibida a sua distribuição, comercialização ou reprodução, em particular para fins publicitários ou propósitos similares.  
2018-06-21T16:44:15-03:00

Modo Clássico ()

domínio:	lepok.com.br
titular:	KOPELL DISTRIBUICAO E LOGISTICA LTDA
documento:	19.576.717/0001-04
responsável:	SINVALDO PESSOA SILVA
país:	BR
c-titular:	SPS245
c-admin:	SPS245
c-técnico:	LEIPA11
c-cobrança:	SPS245
servidor DNS:	leph01.lepok.com.br 200.231.158.62
status DNS:	20/06/2018 AA
último AA:	20/06/2018
servidor DNS:	leph02.lepok.com.br 191.240.146.78
status DNS:	20/06/2018 AA
último AA:	20/06/2018
criado:	23/08/2008 #4803928
alterado:	11/07/2015
expiração:	23/08/2024
status:	Publicado
Contato (ID):	SPS245
nome:	Sinvaldo Pessoa Silva
e-mail:	sinvaldo@lepok.com.br
país:	BR
criado:	01/03/2006
alterado:	03/05/2015
Contato (ID):	LEIPA11
nome:	Lepok Informática e Papelaria
e-mail:	ti@lepok.com.br
país:	BR
criado:	29/04/2015
alterado:	29/04/2015

Problemas de segurança e spam também devem ser reportados ao cert.br, <http://cert.br/> (<http://cert.br/>), respectivamente para [cert@cert.br](mailto:cert@cert.br) (<mailto:cert@cert.br>) e [abuse@cert.br](mailto:abuse@cert.br) (<mailto:abuse@cert.br>).

Whois.registro.br (<https://whois.registro.br>) aceita somente consultas diretas. Tipos de consultas são: domínio (.br), titular (entidade), fckei, provedor, contato (ID), bloco CIDR, IP e ASN.

Digite aqui sua busca

Home > Envelopes, Etiquetas & Formulários > Etiquetas para Ink-Jet/Laser > Carta



Veja mais : Pimaco

Etiqueta ink-jet/laser Carta 25,4x66,7 6080 Pimaco PT 300 UN

Código: 279195

Veja Similares:

R\$ 10,90

Quantidade: 1

Adicionar ao Carrinho

ou

Compra Rápida



Item disponível em lojas físicas.

Escolher Loja

Descrição

Características do Produto

As etiquetas PIMACO podem ser amplamente utilizadas no trabalho ou em casa, sempre mantendo um alto nível de apresentação. São diversos e modelos e quantidades para suprir qualquer demanda.



<http://nic.br>  
<https://registro.br>

(HTTP://NIC.BR/IMPRENSA/)

IMPRENSA

(/rss-  
br.xml)

ACESSAR CONTA (I2/login)

Home (/) → Tecnologia (tecnologia) → Ferramentas (tecnologia/ferramentas.html) → Whois

## Whois

kalunga.com.br

CONSULTAR

Para resultados com informações de contato clique aqui. ()

Copyright © NIC.br

A utilização dos dados abaixo é permitida somente conforme descrito no Termo de Uso em <https://registro.br/termo>, sendo proibida a sua distribuição, comercialização ou reprodução, em particular para fins publicitários ou propósitos similares.

2018-06-21T18:44:23-03:00

Modo Clássico ()

domínio: kalunga.com.br  
 titular: KALUNGA COMERCIO E INDUSTRIA GRAFICA LTDA  
 documento: 43.283.811/0001-50  
 responsável: Paulo Garcia  
 país: BR  
 c-titular: GJS2  
 c-admin: GJS2  
 c-técnico: PBK7  
 c-cobrança: GJS2  
 servidor DNS: ns1.kalunga.com.br 200.196.254.144  
 status DNS: 21/06/2018 AA  
 último AA: 21/06/2018  
 servidor DNS: ns2.kalunga.com.br 200.196.254.145  
 status DNS: 21/06/2018 AA  
 último AA: 21/06/2018  
 criado: 17/04/1997 #36909  
 alterado: 11/01/2017  
 expiração: 17/04/2020  
 status: Publicado

Contato (ID): GJS2  
 nome: Edmilson Bertoni da Gama  
 e-mail: edmilson@kasolution.com.br  
 país: BR  
 criado: 16/03/1998  
 alterado: 18/01/2008

Contato (ID): PBK7  
 nome: Phillip Blanski Kim  
 e-mail: kim@kalunga.com.br  
 país: BR  
 criado: 22/08/2005  
 alterado: 02/09/2016

Problemas de segurança e spam também devem ser reportados ao cert.br, <http://cert.br> (<http://cert.br>), respectivamente para [cert@cert.br](mailto:cert@cert.br) (<mailto:cert@cert.br>) e [abuse@cert.br](mailto:abuse@cert.br) (<mailto:abuse@cert.br>).  
 whois.registro.br (<https://whois.registro.br>) aceita somente consultas diretas. Tipos de consultas são: domínio (.br), titular (entidade), ticket, provedor, contato (ID), bloco CIDR, IP e ASN.

## Relatório de Cotação: Cotação Rápida 284

Pesquisa concluída no dia 22/06/2018 13:45:08 (IP: 177.220.160.106)

ITEM	PREÇOS	VALOR UNIT. (COMPRASNET)	QUANTIDADE	TOTAL
1) EXTENSÃO ELÉTRICA	9	R\$32,50	1 Unidade	R\$32,50

Preço  
ComprasNet

Identificação  
Data  
Licitação  
Preço

1  
Órgão Público  
PODER JUDICIÁRIO | Tribunal Superior Eleitoral | Tribunal Regional Eleitoral do Maranhão

Nº Pregão: 222018  
UASG: 70005  
24/06/2018  
R\$32,50

Média dos Preços Obtidos: R\$32,50

Valor Global: R\$32,50

## Detalhamento dos Itens

### Item 1: EXTENSÃO ELÉTRICA

R\$32,50

Quantidade Descrição

Observação

1 Unidade EXTENSÃO ELÉTRICA, TIPO FLEXÍVEL, COMPRIMENTO 10 M, COMPONENTES 3 TOMADAS FÊMEAS E PLUGUE TERRA, TENSÃO NOMINAL 250 V, NORMAS TÉCNICAS NBR 14136, CORRENTE NOMINAL 10 A

### Preço (ComprasNet) 1: Mediana das Propostas Finais

R\$32,50

Órgão: PODER JUDICIÁRIO

Data: 24/06/2018 14:01

Tribunal Superior Eleitoral

Modalidade: Pregão Eletrônico

Tribunal Regional Eleitoral do Maranhão

SRP: NÃO

Objeto: Aquisição de materiais de consumo para as Eleições de 2018 (adaptadores, coletes salva vidas, cédulas eleitorais, envelopes e outros).

Identificação: Nº Pregão: 222018 / UASG: 70005

Lote/Item: /8

Descrição: EXTENSÃO ELÉTRICA - EXTENSÃO ELÉTRICA TRIPOLAR. Características, com no mínimo 3 tomadas tipo 2P + T, fio/cabo com 10 metros, plugs com padrão brasileiro ABNT 14136, tensão máxima: 250V, corrente máxima: 10 A, potência máxima em 127V: 1200W, potência máxima em 220V: 2.200W, condutor em cobre, tomada em polipropileno com terminais em latão, plug em PVC com terminais em latão.

Ata: Link Ata

Ajudicação: 18/06/2018 15:32

Fonte: www.comprasgovernamentais.gov.br

Quantidade: 80

Unidade: UNIDADE

UF: MA

CNPJ

RAZÃO SOCIAL DO FORNECEDOR

VALOR DA PROPOSTA FINAL

26.469.541/0001-67

SUL.COM ATACADO E VAREJO LTDA - EPP

R\$29,31

\* VENCEDOR \*

## CNPJ RAZÃO SOCIAL DO FORNECEDOR

VALOR DA PROPOSTA FINAL

Estado: Cidade:

Endereço: R SALDANHA MARINHO, 1551

Nome de Contato: Carlos Roberto Lombardi

Telefone: (17) 3212-1331

Email: rcmrainhos@terra.com.br

26.507.653/0001-55 VOLT MATERIAIS ELETRICOS EIRELI - ME

R\$335,32

Marca: PRISMATEC  
Fabricante: PRISMATEC  
Modelo: PRISMATEC

Descrição: EXTENSÃO ELÉTRICA TRIPOLAR. Características, com no mínimo 3 tomadas tipo 2P +1, fio/cabo com 10 metros, plugs com padrão brasileiro ABN T 14136, tensão máxima: 250V, corrente máxima: 10 A, potência máxima em 127V: 1200W, potência máxima em 220V: 2.200W, condutor em cobre, tomada e m polipropileno com terminais em latão, plug em PVC com terminais em latão.

Endereço:

R DESEMBARGADOR RIBEIRO DA LUZ, 183

Telefone:

(31) 02568-6800

Email:

CELSOESANTOS@UOL.COM.BR

08.772.301/0001-45 WZ UNIAO MONTAGEM E INSTALACOES INDUSTRIAIS LTDA - EPP

R\$156,23

Marca: ILUMI

Fabricante: ILUMI

Modelo: EXTENSÃO

Descrição: EXTENSÃO ELÉTRICA TRIPOLAR. Características, como mínimo 3 tomadas tipo 2P +1, fio/cabo com 10 metros, plugs com padrão brasileiro ABN T 14136, tensão máxima: 250V, corrente máxima: 10 A, potência máxima em 127V: 1200W, potência máxima em 220V: 2.200W, condutor em cobre, tomada e m polipropileno com terminais em latão, plug em PVC com terminais em latão. ENTREGA: 30 (trinta) dias corridos. PROPOSTA VÁLIDA POR 60 (sessenta) dias

Estado: Cidade:

Francisco Morato

Endereço:

R ANTONIO JOSE DA SILVA, 9

Nome de Contato:

Wesley L de Barros

Telefone:

(49) 3251-9515

Email:

licita10bec@gmail.com

# Relatório de Cotação: Cotação Rápida 285

Pesquisa concluída no dia 22/06/2018 13:59:32 (IP: 177.220.160.106)

ITEM	PREÇOS	VALOR UNIT. (COMPRASNET)	QUANTIDADE	TOTAL
1) EXTRATOR GRAMPO	5	R\$4,07	1 Unidade	R\$4,07

Preço  
ComprasNet

Identificação  
Data  
Licitação  
Preço

1  
MINISTÉRIO DA DEFESA | Comando do Exército | Comando Militar do Nordeste |  
COMANDO DO 1º GRUPAMENTO DE ENGENHARIA

NºPregão:52018  
UASG:160176  
Preço  
R\$4,07

Médias dos Preços Obtidos: R\$4,07

Valor Global: R\$4,07

## Detalhamento dos Itens

Item 1: EXTRATOR GRAMPO

R\$4,07

Quantidade Descrição

Observação

1 Unidade  
EXTRATOR GRAMPO, MATERIAL AÇO, TIPO PIRANHA, TRATAMENTO SUPERFICIAL REVESTIMENTO PLASTIFICADO COR PRETA

Observação

### Preço (ComprasNet) 1: Médiana das Propostas Finais

R\$4,07

Órgão: MINISTÉRIO DA DEFESA  
Comando do Exército  
Comando Militar do Nordeste

Data: 19/01/2018 10:01  
Modalidade: Pregão Eletrônico  
SRP: SIM

COMANDO DO 1º GRUPAMENTO DE ENGENHARIA  
Objeto: Aquisição de material de expediente.

Identificação: NPPregão:52018 / UASG:160176  
Lote/Item: /84

Descrição: EXTRATOR GRAMPO - EXTRATOR GRAMPO, MATERIAL AÇO, TIPO PIRANHA, TRATAMENTO SUPERFICIAL REVESTIMENTO PLASTIFICADO COR PRETA

Ata: LinkAta  
Adjudicação: 08/03/2018 15:21

CatMat: 876228 - EXTRATOR GRAMPO, AÇO, PIRANHA, REVESTIMENTO PLASTIFICADO COR PRETA

Homologação: 16/03/2018 13:45

Fonte: www.comprasgovernamentais.gov.br

Quantidade: 260

Unidade: UNIDADE

UF: PB

CNPJ

RAZÃO SOCIAL DO FORNECEDOR

VALOR DA PROPOSTA FINAL

07.245.458/0001-50

DAGEAL - COMERCIO DE MATERIAL DE ESCRITORIO LTDA

R\$4,07

\* VENCEDOR \*



MENU

FTIAS, LAÇOS e FITILHOS Fecho Prático

Fecho Prático Aramado P (4mmx11cm) - Liso Dourado P - 100 unidades - Cromus



Foto Ilustrativa.

Fabricante: Cromus

**R\$ 4,20**



Home (/) → Tecnologia (tecnologia) → Ferramentas (/tecnologia/ferramentas.html) → Whois

## Whois

rizzoembalagens.com.br

CONSULTAR

33-  
7-111

77

Para resultados com informações de contato clique aqui. ()

Copyright © NIC.br

A utilização dos dados abaixo é permitida somente conforme descrito no Termo de Uso em <https://registro.br/termo> (<https://registro.br/termo>), sendo proibida a sua distribuição, comercialização ou reprodução, em particular para fins publicitários ou propósitos similares.

2018-06-22T14:02:34-03:00

Modo Clássico ()

```
domínio: rizzoembalagens.com.br
titular: Ana Claudia Rizzo
documento: 08.347.818/0001-97
responsável: Turbo Web Internet
país: BR
c-titular: CA0202
c-admin: CA0202
c-técnico: CA0202
c-cobrança: CA0202
servidor DNS: ns1.iset.com.br
status DNS: 19/06/2018 AA
último AA: 19/06/2018
servidor DNS: ns2.iset.com.br
status DNS: 19/06/2018 AA
último AA: 19/06/2018
criado: 04/04/2008 #4369316
alterado: 07/04/2015
expiração: 04/04/2020
status: Publicado

Contato (ID): CA0202
nome: César Aparecido de Oliveira
e-mail: cesar_aol@hotmail.com
país: BR
criado: 02/09/2003
alterado: 17/03/2015
```

Problemas de segurança e spam também devem ser reportados ac [cert.br](mailto:cert.br), <http://cert.br> (<http://cert.br>), respectivamente para [cert@cert.br](mailto:cert@cert.br) (<mailto:cert@cert.br>) e [abuse@cert.br](mailto:abuse@cert.br) (<mailto:abuse@cert.br>).

whois.registro.br (<https://whois.registro.br>) aceita somente consultas diretas. Tipos de consultas são: domínio (.br), titular (entidade), ticket, provedor, contato (ID), bloco CIDR, IP e ASN.

(<http://www.cgi.br/>) (<http://www.nic.br/>)

(<https://registro.br/>) (<http://www.cert.br/>) (<https://www.cep.br/>) (<http://www.whois.br/>) (<http://www.w3c.br/>)





Pesquisar

0,00



- COMBOS
- CAIXAS
- FORMAS
- FRASCOS/POTES
- FESTAS
- MDF
- LEMBRANCINHAS
- DATAS



OPÇÕES DE PAGAMENTO

• Boleto e Cartões



TROCA E DEVOLUÇÃO

• por Defeito, Distorção



AGILIDADE NA POSTAGEM

• Produtos à pronta Entrega



POLÍTICA DE PRIVACIDADE

• Compromisso com a segurança



NOTA FISCAL

• NF-e Eletrônica



COMODO

ABRIR E ABRIR



JOGO DO BRASIL: Amanhã sexta-feira (dia 22) Iremos abrir somente 12h00 (Meio Dia), Retomando nossas atividades normalmente.

### DETALHES DO PRODUTO

Clique nas imagens para zoom. Imagens meramente ilustrativas.

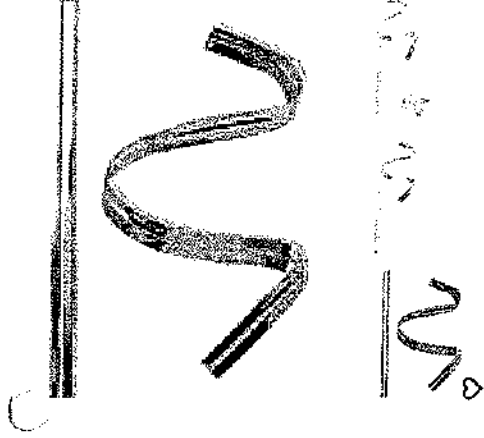

## Fecho Prático Aramado 4x11cm Meta Dourado 100unid

R\$ 4,00 (cada pacote)

Pacote com 100 unidades.

Quantos pacotes deseja comprar?

1



Categoria: » Saco para Presente

As cores das imagens, podem alterar conforme a resolução do seu dispositivo.

Compre de 1 à 20 Pacotes, caso queiram maiores quantidades entre em cc nossas atendentes, teremos o maior prazer em atendê-los.

Sua amiga(o) precisa saber ?

INDIQUE PRODUTO

Descrição - Saiba mais...

Fecho Prático Aramado 4x11cm Metalizado Dourado 100unid, Fecho Me Fecho Plástico, Fecho Prático e Fácil para Fechamento de Embalagens e Colher em Caixa para Meio Ovo, Pacote com 100 unidades, Medida 4X11

Informações

Loja Física (Endereço)

Trocas / Devoluções

Compartilhar Comentários (0)

Compartilhe você também.



Home (/) > Tecnologia (/tecnologia) > Ferramentas (/tecnologia/ferramentas.html) > Whois

## Whois

acetplace.com.br

CONSULTAR

Para resultados com informações de contato clique aqui. ()

Copyright © NIC.br

A utilização dos dados abaixo é permitida somente conforme descrito no Termo de Uso em <https://registro.br/termo> (https://registro.br/termo), sendo proibida a sua distribuição, comercialização ou reprodução, em particular para fins publicitários ou propósitos similares.  
2018-06-22T14:03:58-03:00

### Modo Clássico ()

domínio:	acetplace.com.br
titular:	Acetplace Embalagens
documento:	10.661.959/0001-21
responsável:	Cleiton Silva
país:	BR
c-titular:	CFS133
c-admin:	CFS133
c-técnico:	CFS133
c-cobrança:	CFS133
servidor DNS:	ns1.locaweb.com.br
status DNS:	20/06/2018 AA
último AA:	20/06/2018
servidor DNS:	ns2.locaweb.com.br
status DNS:	20/06/2018 AA
último AA:	20/06/2018
servidor DNS:	ns3.locaweb.com.br
status DNS:	20/06/2018 AA
último AA:	20/06/2018
criado:	02/03/2009 #5328828
alterado:	25/11/2016
expiração:	02/03/2026
status:	Publicado
Contato (ID):	CFS133
nome:	Point Site.
e-mail:	registro@acetplace.com.br
país:	BR
criado:	18/12/2001
alterado:	08/01/2015

Problemas de segurança e spam também devem ser reportados ao cert.br, <http://cert.br/> (<http://cert.br/>), respectivamente para [cert@cert.br](mailto:cert@cert.br) (<mailto:cert@cert.br>) e [abuse@cert.br](mailto:abuse@cert.br) (<mailto:abuse@cert.br>).

[whois.registro.br](https://whois.registro.br) (<https://whois.registro.br>) aceita somente consultas diretas. Tipos de consultas são: domínio (.br), titular (entidade), ticket, provedor, contato (ID), bloco CIDR, IP e ASN.

Digite aqui sua busca

Embalagens > Fechos para Presentes > Fechos para Presentes

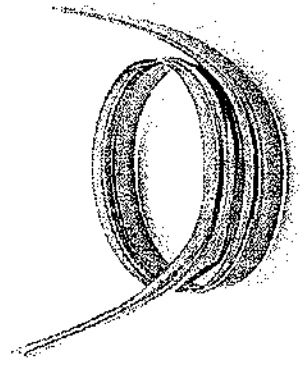

Veja mais : Fix

Veja Similares

Fecho prático aramado 4x11cm brilhante dourado Fix PT 100 UN

Código: 669788

R\$ 3,90

Quantidade: 1

Adicionar ao Carrinho

ou

Compra Rápida

Item disponível em lojas físicas.

Escolher Loja

Descrição

Características do Produto

Home () > Tecnologia (Tecnologia) > Ferramentas (tecnologia/ferramentas.html) > Whois

## Whois

kalunga.com.br

CONSULTAR

Para resultados com informações de contato clique aqui. ()

Copyright © NIC.br

A utilização dos dados abaixo é permitida somente conforme descrito no Termo de Uso em <https://registro.br/termo>, sendo proibida a sua distribuição, comercialização ou reprodução, em particular para fins publicitários ou propósitos similares.  
2018-06-22T14:14:56-03:00

Modo Clássico ()

domínio: kalunga.com.br  
 titular: KALUNGA COMERCIO E INDUSTRIA GRAFICA LTDA  
 documento: 43.283.811/0001-50  
 responsável: Paulo Garcia  
 país: BR  
 c-titular: GJS2  
 c-admin: GJS2  
 c-técnico: PBK7  
 c-cobrança: GJS2  
 servidor DNS: ns1.kalunga.com.br 200.196.254.144  
 status DNS: 21/06/2018 AA  
 último AA: 21/06/2018  
 servidor DNS: ns2.kalunga.com.br 200.196.254.145  
 status DNS: 21/06/2018 AA  
 último AA: 21/06/2018  
 criado: 17/04/1997 #36909  
 alterado: 11/01/2017  
 expiração: 17/04/2020  
 status: Publicado

Contato (ID): GJS2  
 nome: Edmilson Bertoni da Gama  
 e-mail: edmilson@kasolution.com.br  
 país: BR  
 criado: 16/03/1998  
 alterado: 18/01/2008

Contato (ID): PBK7  
 nome: Phillip Blanski Kim  
 e-mail: kim@kalunga.com.br  
 país: BR  
 criado: 22/08/2005  
 alterado: 02/09/2015

Problemas de segurança e spam também devem ser reportados ao cert.br, <http://cert.br/>, respectivamente para [cert@cert.br](mailto:cert@cert.br) (<mailto:cert@cert.br>) e [abuse@cert.br](mailto:abuse@cert.br) (<mailto:abuse@cert.br>).

Whois registro.br (<https://whois.registro.br>) aceita somente consultas diretas. Tipos de consultas são: domínio (.br), titular (entidade), ticket, provedor, contato (ID), bloco CIDR, IP e ASN.



Digite aqui sua busca

[🏠](#) > [Embalagens](#) > [Fechos para Presentes](#) > [Fechos para Presentes](#)Veja mais : [Fix](#)[Veja Similares](#)**Fecho prático aramado 4x11cm brilhante preto poa Fix PT 100 UN**

Código: 669786

**R\$ 3,90**

Quantidade:

1

[Adicionar ao Carrinho](#)

ou

[Compra Rápida](#)**Item disponível**  
em lojas físicas.[Escolher Loja](#) **Descrição****Características do Produto**

- Fecho prático aramado
- Medidas: 4 x 11cm
- Cor: brilhante preto poa

Home (/) ▶ Tecnologia (tecnologia) ▶ Ferramentas (tecnologia/ferramentas.html) ▶ Whois

## Whois

CONSULTAR

Para resultados com informações de contato clique aqui. ()

Copyright © NIC.br

A utilização dos dados abaixo é permitida somente conforme descrito no Termo de Uso em <https://registro.br/termo>, sendo proibida a sua distribuição, comercialização ou reprodução, em particular para fins publicitários ou propósitos similares.

2018-06-22T14:14:58-03:00

Modo Clássico ()

```

domínio: kalunga.com.br
titular: KALUNGA COMERCIO E INDUSTRIA GRAFICA LTDA
documento: 43.283.811/0001-50
responsável: Paulo Garcia
país: BR
c-titular: GJS2
c-admin: GJS2
c-técnico: PBK7
c-cobrança: GJS2
servidor DNS: ns1.kalunga.com.br 200.196.254.144
status DNS: 21/06/2018 AA
último AA: 21/06/2018
servidor DNS: ns2.kalunga.com.br 200.196.254.145
status DNS: 21/06/2018 AA
último AA: 21/06/2018
criado: 17/04/1997 #36909
alterado: 11/01/2017
expiração: 17/04/2020
status: Publicado

Contato (ID): GJS2
nome: Edmilson Bertoni da Gama
e-mail: edmilson@kasolution.com.br
país: BR
criado: 16/03/1998
alterado: 18/01/2008

Contato (ID): PBK7
nome: Phillip Blanski Kim
e-mail: kim@kalunga.com.br
país: BR
criado: 22/08/2005
alterado: 02/09/2016

```

Problemas de segurança e spam também devem ser reportados ao cert.br, <http://cert.br> (<http://cert.br>), respectivamente para [cert@cert.br](mailto:cert@cert.br) (<mailto:cert@cert.br>) e [abuse@cert.br](mailto:abuse@cert.br) (<mailto:abuse@cert.br>).

[whois.registro.br](https://registro.br) (<https://registro.br>) aceita somente consultas diretas. Tipos de consultas são: domínio (.br), titular (entidade), ticket, provedor, contato (ID), bloco CIDR, IP e ASN.



MENU

FITAS, LAÇOS e FITILHO Fecho Prático

# Fecho Prático Aramado P (4mmx11cm) - Preto Poá Branco - 100 unidades - Cromus

Foto Ilustrativa.

Fabricante: **Cromus**



**R\$ 4,20**

**COMPRAR**

Calcular Frete/Calcular Preço

Indique esse produto Indicar Produto

Compartilhar Adicionar Comentários

Formas de Pagamento



Home (/) ▶ Tecnologia (/tecnologia) ▶ Ferramentas (tecnologia/ferramentas.html) ▶ Whois

## Whois

rizzoembalagens.com.br

CONSULTAR

Para resultados com informações de contato clique aqui. ()

Copyright © NIC.br

A utilização dos dados abaixo é permitida somente conforme descrito no Termo de Uso em <https://registro.br/termo>, sendo proibida a sua distribuição, comercialização ou reprodução, em particular para fins publicitários ou propósitos similares.

2018-06-22T14:37:08-03:00

Modo Clássico ()

domínio: rizzoembalagens.com.br  
 titular: Ana Claudia Rizzo  
 documento: 08.347.818/0001-97  
 responsável: Turbo Web Internet  
 país: BR  
 c-titular: CAO202  
 c-admin: CAO202  
 c-técnico: CAO202  
 c-cobrança: CAO202  
 servidor DNS: ns1.iset.com.br  
 status DNS: 19/06/2018 AA  
 último AA: 19/06/2018  
 servidor DNS: ns2.iset.com.br  
 status DNS: 19/06/2018 AA  
 último AA: 19/06/2018  
 criado: 04/04/2008 #4369316  
 alterado: 07/04/2015  
 expiração: 04/04/2020  
 status: Publicado

Contato (ID): CAO202  
 nome: César Aparecido de Oliveira  
 e-mail: cesar\_aol@hotmail.com  
 país: BR  
 criado: 02/09/2003  
 alterado: 17/03/2015

Problemas de segurança e spam também devem ser reportados ao cert.br, <http://cert.br> (<http://cert.br>), respectivamente para [cert@cert.br](mailto:cert@cert.br) (<mailto:cert@cert.br>) e [abuse@cert.br](mailto:abuse@cert.br) (<mailto:abuse@cert.br>).

[whois.registro.br](https://registro.br) (<https://registro.br>) aceita somente consultas diretas. Tipos de consultas são: domínio (.br), titular (entidade), ticket, provedor, contato (ID), bloco CIDR, IP e ASN.

(<http://www.cgi.br/>) (<http://www.nic.br/>) (<https://registro.br/>) (<http://www.cet.br/>) (<http://www.ix.br/>) (<http://www.w3c.br/>)





Código do produto: 471101

## FECHO PRÁTICO 4 MM X 11 CM PCT C/ 100 - POÁ - PRETO

10 comentários | Fazer um comentário



Disponibilidade:

Em Estoque

R\$ 3,90

1

- [Descrição](#)
- [Avaliações \(0\)](#)

Tags: [EMBALAGEM FECHO OVO PÁSCOA](#)

### INFORMAÇÃO

[Vendas Corporativas](#)

[Frete Grátis](#)

[Cupom de Desconto](#)

[Sobre Nós](#)

[Nossas Lojas](#)

[Política de Privacidade](#)

[Pagamento](#)

[Entrega](#)

[Trocas e Devoluções](#)

[Termos e Condições](#)

### ATENDIMENTO

[Contate-nos](#)

[Mapa do site](#)

### MINHA CONTA

[Minha Conta](#)

[Histórico de Pedidos](#)

[Boletim Informativo](#)

### CONTATO

(31) 3309 - 5548

[vendas@namegafestas.com.br](mailto:vendas@namegafestas.com.br)

Rua da Bahia, 347 - Belo Horizonte, MG - CEP: 30.160-010 - (31) 3274-1577 / (31) 3789-0895





MENU

FITAS, LAÇOS e FETILHOS Fecho Prático

# Fecho Prático Aramado P (4mmx11cm) - Vermelho Poá Branco - 100 unidades - Cromus



Foto Ilustrativa.

Fabricante: Cromus

**R\$ 4,20**

**COMPRAR**

Calcular Frete

Indique este produto para o Produto

Comentarios Adicionar Comentarios

Formas de Pagamento



em até 1x de R\$ 0,00 sem juros ou R\$ 4,20 à vista



Dúvidas sobre este produto? Consulte-nos!

Home (/) ▶ Tecnologia (tecnologia) ▶ Ferramentas (tecnologia/ferramentas.html) ▶ Whois

## Whois

CONSULTAR

Copyright © NIC.br

A utilização dos dados abaixo é permitida somente conforme descrito no Termo de Uso em <https://registro.br/termo> (<https://registro.br/termo>), sendo proibida a sua distribuição, comercialização ou reprodução, em particular para fins publicitários ou propósitos similares.

2018-07-31T11:16:54-03:00

Para resultados com informações de contato clique aqui. ()

Modo Clássico ()

```

domínio: rizzoembalagens.com.br
titular: Ana Claudia Rizzo
documento: 08.347.818/0001-97
responsável: Turbo Web Internet
país: BR
c-titular: CAO202
c-admin: CAO202
c-técnico: CAO202
c-cobrança: CAO202
servidor DNS: ns1.iset.com.br
status DNS: 28/07/2018 AA
último AA: 28/07/2018
servidor DNS: ns2.iset.com.br
status DNS: 28/07/2018 AA
último AA: 28/07/2018
criado: 04/04/2008 #4369316
alterado: 07/04/2015
expiração: 04/04/2020
status: Publicado

Contato (ID): CAO202
nome: César Aparecido de Oliveira
e-mail: cesar_ao@hotmail.com
país: BR
criado: 02/09/2003
alterado: 17/03/2015
  
```

Problemas de segurança e spam também devem ser reportados ao [cert.br](http://cert.br), <http://cert.br> (<http://cert.br>), respectivamente para [cert@cert.br](mailto:cert@cert.br) (<mailto:cert@cert.br>) e [abuse@cert.br](mailto:abuse@cert.br) (<mailto:abuse@cert.br>).

whois.registro.br (<https://whois.registro.br>) aceita somente consultas diretas. Tipos de consultas são: domínio (.br), titular (entidade), ticket, provedor, contato (ID), bloco CIDR, IP e ASN.

(<http://www.sgi.br/>) (<http://www.nic.br/>) (<https://registro.br/>) (<http://www.cer.br/>) (<http://www.cer.br/>) (<http://www.cer.br/>) (<http://www.w3c.br/>)



(1)

Artigos Festa (https://www.docemalu.com.br/artigos-festa) >  
s22064435 (https://www.docemalu.com.br/artigos-festa/sacos-caixinhas-e-fitas)



Bomboniere (/bomboniere) | Chocolates

Mercearia (/mercearia) | (s)

Produção (/producao) | artigos-festa

Descartáveis (/descartaveis) | (/brinquedos)

(https://docemalu.vteximg.com.br/arquivos/ids/169699-1000-1000/115596-1.jpg?v=636064656729530000)

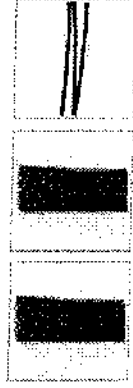

**Fecho Prático Poá Vermelho 4mmx11cm c/100**

☆☆☆☆ ( Avaliação geral )

Cód. Referência: 115596

**Por: R\$ 4,56**

Quantidade:

-  +

**🔒 Comprar (/checkout/cart/add?)**

**sku=820&qty=1&seller=1&redirect=true&sc=1)**

227



(HTTP://NIC.BR/IMPrensa/)

IMPrensa  
(/rss-  
br.xml)

ACESSAR CONTA  
(/2/login)

Home (/) > Tecnologia (Tecnologia) > Ferramentas (Tecnologia/ferramentas.html) > Whois

# Whois

docemalu.com.br

CONSULTAR

Para resultados com informações de contato clique aqui. ()

Copyright © NIC.br

A utilização dos dados abaixo é permitida somente conforme descrito no Termo de Uso em <https://registro.br/termo>, sendo proibida a sua distribuição, comercialização ou reprodução, em particular para fins publicitários ou propósitos similares.  
2018-07-31T11:44:01-03:00

Modo Clássico ()

```

domínio: docemalu.com.br
titular: Depósito de Doces Malu Ltda.
documento: 53.860.888/0001-07
responsável: Cristina Monico
país: BR
c-titular: CRMW012
c-admin: CRMW012
c-técnico: CRMW012
c-cobrança: CRMW012
servidor DNS: ns1.cp-49.webhostbox.net
status DNS: 26/07/2018 AA
último AA: 26/07/2018
servidor DNS: ns2.cp-49.webhostbox.net
status DNS: 26/07/2018 AA
último AA: 26/07/2018
criado: 31/03/2000 #303696
alterado: 02/01/2018
expiração: 31/03/2020
status: Publicado

```

```

Contato (ID): CRMW012
nome: Cristina Marques Monico
e-mail: cristina@docemalu.com.br
país: BR
criado: 22/09/2009
alterado: 13/10/2017

```

Problemas de segurança e spam também devem ser reportados ao cert.br, <http://cert.br/> (<https://cert.br/>), respectivamente para [cert@cert.br](mailto:cert@cert.br) (<mailto:cert@cert.br>) e [abuse@cert.br](mailto:abuse@cert.br) (<mailto:abuse@cert.br>), [whois.registro.br](https://whois.registro.br) (<https://whois.registro.br>) aceita somente consultas diretas. Tipos de consultas são: domínio (.br), titular (entidade), ticket, provedor, contato (ID), bloco CIDR, IP e ASN.

(<http://www.cgi.br/>) (<http://www.nic.br/>)

(<https://registro.br/>) (<http://www.cnpj.br/>) (<https://www.cnpj.br/>) (<http://www.ix.br/>) (<http://www.w3c.br/>)

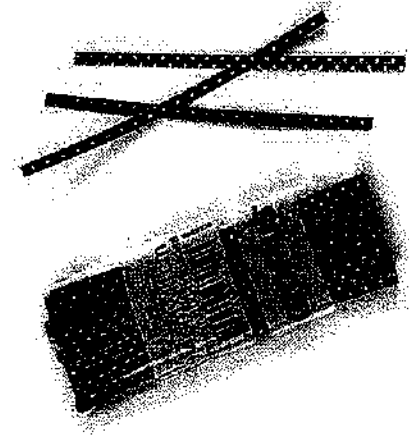

## Fecho Prático Poa Vermelho/Branco C/100 - Cromus

Código do Produto: 21631

Fecho prático ideal para fechar saquinho com doces, bombons, pirulitos e muito mais.

AVISE-ME

**R\$3,90**

Avise-me quando este produto voltar ao estoque

([https://www.mariachocolate.com.br/producialert/edd/stock/product\\_id/12680/ueenc/aHI](https://www.mariachocolate.com.br/producialert/edd/stock/product_id/12680/ueenc/aHI))

0 0

### INFORMAÇÕES ADICIONAIS

Embalagem: 100 unidades.

Fornecedor: Cromus.

### PRODUTOS RELACIONADOS

## Whois

CONSULTAR

Copyright © NIC.br

A utilização dos dados abaixo é permitida somente conforme descrito no Termo de Uso em <https://registro.br/termo>, sendo proibida a sua distribuição, comercialização ou reprodução, em particular para fins publicitários ou propósitos similares.  
2018-07-31T11:43:41-03:00

Para resultados com informações de contato clique aqui. ()

Modo Clássico ()

```

domínio: mariachocolate.com.br
titular: Vanessa Maria Figueiredo Campos
documento: 41.854.753/0001-41
responsável: Maria Chocolate Ltda.
país: BR
c-titular: VMCA
c-admin: VMCA
c-técnico: FEVL74
c-cobrança: VMCA
servidor DNS: ns-602.awsdns-11.net
status DNS: 30/07/2018 AA
último AA: 30/07/2018
servidor DNS: ns-449.awsdns-56.com
status DNS: 30/07/2018 AA
último AA: 30/07/2018
servidor DNS: ns-1692.awsdns-19.co.uk
status DNS: 30/07/2018 AA
último AA: 30/07/2018
servidor DNS: ns-1295.awsdns-34.org
status DNS: 30/07/2018 AA
último AA: 30/07/2018
criado: 12/05/1999 #160737
alterado: 06/10/2017
expiração: 12/05/2019
status: Publicado
  
```

```

Contato (ID): VMCA
nome: Vanessa Maria Figueiredo Campos
e-mail: vanessamf@hotmail.com
país: BR
criado: 12/05/1999
alterado: 07/04/2006
  
```

```

Contato (ID): FEVL74
nome: Felipe Villar
e-mail: Informatica@mariachocolate.com.br
país: BR
criado: 06/10/2017
alterado: 06/10/2017
  
```

Problemas de segurança e spam também devem ser reportados ao cert.br, <http://cert.br>, respectivamente para [cert@cert.br](mailto:cert@cert.br) (<mailto:cert@cert.br>) e [mail-abuse@cert.br](mailto:mail-abuse@cert.br) (<mailto:mail-abuse@cert.br>), [whois.registro.br](https://whois.registro.br) (<https://whois.registro.br>) aceita somente consultas diretas. Tipos de consultas são: domínio (.br), titular (entidade), ticket, provedor, contato (ID), bloco CIDR, IP e ASN.

## Relatório de Cotação: Cotação Rápida 328

Pesquisa concluída no dia 31/07/2018 15:53:30 (IP: 201.89.40.16)

ITEM	PREÇOS	QUANTIDADE	UNITÁRIO	TOTAL	
1) FILTRO LINHA	4	1 Unidade	34,42	R\$34,42	
<b>Preço ComprasNet</b>		<b>Órgão Público</b>	<b>Identificação</b>	<b>Data Licitação</b>	<b>Preço</b>
1		MINISTÉRIO DO PLANEJAMENTO ORÇAMENTO E GESTÃO   SUPERINTENDÊNCIA DE ADMINISTRAÇÃO DO Ministério do Planejamento, no Estado   Superintendência de Administração do Ministério do Planejamento, no Estado   Jof Roraima	Nº Pregão: 12018 / UASG: 201063	05/03/2018	R\$34,42
<b>Valor Unitário</b>					<b>R\$34,42</b>
Média dos Preços Obtidos: R\$34,42					
<b>Valor Global: R\$34,42</b>					

## Detalhamento dos Itens

Item	Quantidade	Descrição	Observação
1) FILTRO LINHA	1 Unidade	FILTRO LINHA, TENSÃO ALIMENTAÇÃO 110/220V, POTÊNCIA MÁXIMA 1.000 W, CORRENTE MÁXIMA 7 A, QUANTIDADE SAÍDA 4 TOMADAS COM 3 PINOS TIPO FÊMEA COM ATERRAMENTO, CARACTERÍSTICAS ADICIONAIS COM CHAVE ON/OFF, FUSÍVEIS E LED INDICADOR	

### Preço (ComprasNet) 1: Mediana das Propostas Finais

R\$34,42

**Órgão:** MINISTÉRIO DO PLANEJAMENTO ORÇAMENTO E GESTÃO  
SUPERINTENDENCIA DE ADMINISTRAÇÃO DO Ministério do Planejamento no Estado

**Data:** 05/03/2018 10:00  
**Modalidade:** Pregão Eletrônico

Superintendência de Administração do Ministério do Planejamento, no Estado de Roraima

**SRP:** NÃO

**Identificação:** Nº Pregão: 12018 / UASG: 201063

**Lote/Item:** 4/98

**Objeto:** O objeto da presente licitação é a escolha da proposta mais vantajosa para a aquisição de materiais de consumo, do tipo expediente, copa e limpeza, para atender as necessidades da Superintendência de Administração do Ministério do Planejamento, Desenvolvimento e Gestão em Roraima SAMP/RR, Procuradoria da Fazenda Nacional em Roraima PFN/RR, Controladoria-Regional da União em Roraima CGU-Regional/RR, Superintendência do Patrimônio da União em Roraima SPU/RR e Núcleo de Trabalho da SPOA em Roraima NÚCLEO/SPOA/RR..

**Ata:** Link Ata

**Fonte:** www.comprasgovernamentais.gov.br

**Quantidade:** 66

**Unidade:** UNIDADE

**UF:** RR

**Descrição:** FILTRO LINHA - FILTRO LINHA, TENSÃO ALIMENTAÇÃO 110/220 V, POTÊNCIA MÁXIMA 1.500 W, CORRENTE MÁXIMA 10 A, QUANTIDADE SAÍDA 4 TOMADAS COM 3 PINOS TIPO FÊMEA COM ATERRAMENTO, CARACTERÍSTICAS ADICIONAIS COM CHAVE ON/OFF/ FUSÍVEIS E LED INDICADOR, COMPRIMENTO CABO 5 M



CNPJ

RAZÃO SOCIAL DO FORNECEDOR

VALOR DA PROPOSTA FINA 32

16.454.638/0001-32

E. DE OLIVEIRA LOPES FILHO CONSTRUTORA EIRELI

R\$30,77

Marca: GEMAS

Fabricante: CEMAR

Modelo: FILTRO 4 TOMADAS 06 MTS

Descrição: Filtro de linha de 5 metros, saída padrão ABNT 4 tomadas com 3 pinos, tipo fêmea com aterramento com chave ON/OFF, fusíveis e LED indicador.

Endereço:

63.740.690/0001-95

ALCINEY SOARES DE LIMA - ME

R\$33,85

\* VENCEDOR \*

Marca: Multilaser

Fabricante: Multilaser

Modelo: Filtro de Linha 5 Metros ABNT 4

Descrição: Filtro de linha de 5 metros, saída padrão ABNT 4 tomadas com 3 pinos, tipo fêmea com aterramento com chave ON/OFF, fusíveis e LED indicador.

Estado:

AM

Cidade:

Manaus

Endereço:

R FRANCISCA MENDES, 41

Telefone:

(92) 03302-4427

10.934.762/0001-19

M. ALGIONE DOS SANTOS GONCALVES - ME

R\$35,00

Marca: Multitoc

Fabricante: Multitoc

Modelo: 5m

Descrição: Filtro de linha de 5 metros, saída padrão ABNT 4 tomadas com 3 pinos, tipo fêmea com aterramento com chave ON/OFF, fusíveis e LED indicador.

Estado:

MA

Cidade:

Bacabal

Endereço:

R SARGENTO MAURICIO, 21

Telefone:

(99) 8156-8676

Email:

dyonny

15.724.019/0001-58

QUALITY ATACADO LTDA - ME

R\$35,86

Marca: FL

Fabricante: FL

Modelo: FL

Descrição: Filtro de linha de 5 metros, saída padrão ABNT 4 tomadas com 3 pinos, tipo fêmea com aterramento com chave ON/OFF, fusíveis e LED indicador.

Estado:

MG

Endereço:

R ALIRIO ELIAS FERREIRA, 48

Nome de Contato:

Rogério Ramos Alves

Telefone:

(31) 3327-0719

Email:

qualityatacado@gmail.com

O que você está procurando ?

Buscar



Dúvidas

Tel: (21) 3371-6400



[Aguilhas](#) [Armarinhos](#) [Borbotões e Zipper](#) [Borbotões](#) [Borbotões e Vias](#) [Bordados e Vias](#) [Crocê e Tricô](#) [Fitas e Laços](#) [Lãs e Fios](#) [Linhas e Bordas](#) [Linhas e Costura](#) [Mela de Seda e Biscuit](#) [Patchwork e tecido](#) [Papellaria e Embalagens](#) [Scrap e Decoupage](#) [Marcas](#)

## Menu de produtos

## NOVIDADES

[Artigos para Festa Junina](#)[Saldão](#)[Aguilha De Mão e para Bordar](#)[Aguilha Maquina Groz Beekert](#)[Aguilha Para Croché](#)[Aguilha para Croché Tunisiana](#)[Aguilha Para Ponto Russo](#)[Aguilhas Para Tricô](#)[Aguilhas Schmetz | Janome](#)[Aguilhas Singer Domestica](#)[Aguilhas Singer Industrial](#)[Aguilhas Singer para Bordados](#)[Aguilhas Singer Ponto Ajour](#)[Aguilheiros e Alfinetes](#)[Aplicações Brimon](#)[Aplicativos e Adesivos](#)[Argolas | Enfeites e Fivelas](#)[Aviamentos & Armarinhos](#)[Balancim](#)[Barbante Para Croché](#)[Barra Bordada | Barrado Pronto](#)[Base de Corte e Régua](#)[Bastidor Para Bordar](#)[Biscuit](#)[Bojos](#)[Bolsa e Porta Agulha](#)[Bordados & Passa Fita](#)[Botões](#)[Brocal, Gilter, Flocar](#)[Canetas Para Tecido](#)[Clever](#)[Cola Para Artesanato](#)[Compasso de Corte](#)[Confeções](#)[Corantes para Tingimento](#)[Cordões, Cadarços e Vivo](#)[Cordonê e Fio Encerado](#)[Contador Circular e Refil](#)[Decoupage](#)[Durex](#)[Eberle](#)[Elasticos](#)[Embalagens Presente](#)[Entreteias | Colarinhos](#)

Fitas de CETIM / LISAS

## Fita De Cetim Nº00 03mm Dupla Face RI C/100mts

Avaliação média:

Fita de Cetim Najjar 100% Poliéster nº00 - 03  
mm Dupla Face c/ 100mts  
Contém: 1 unidade  
Composição: 100% Poliéster

Fabricante: Nejar

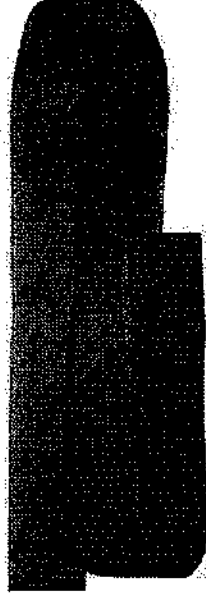

por: R\$ 11,39 /Bola

COR:SENAIR

0012 - Azul

Quantidade: 1



COMPF

100% SEGURO

ampliar foto

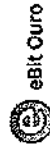

DEIXAR UMA PERGUNTA AO LOJISTA

ACHOU MAIS BARATO ?

SELECIONE AS QUANTIDADES DESEJADAS DE CADA ITEM E CLIQUE EM COMPRAR



COMPRAR PRODUTOS E CALCULAR FRETE

100% SEGURO

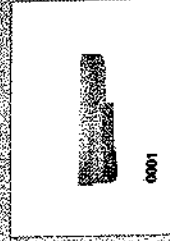

0001

Quantidade: 0

0001 - Branco

R\$10,99 /Bola

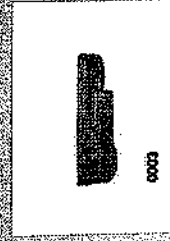

0003

Quantidade: 0

0003 - Rosa Bebê

R\$11,39 /Bola

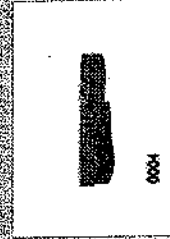

0004

Quantidade: 0

0004 - Rosa

R\$11,39 /Bola

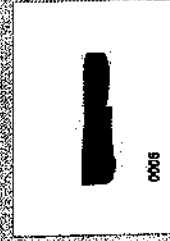

0005

Quantidade: 0

0005 - Amazonas

R\$11,39 /Bola

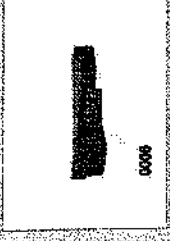

0006

Quantidade: 0

0006 - Golaba

R\$11,39 /Bola



0007

Quantidade: 0

0007 - Vermelho

R\$11,39 /Bola



0009

Quantidade: 0

0009 - Cendário

R\$11,39 /Bola

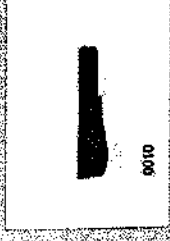

0010

Quantidade: 0

0010 - Cerâmica

R\$11,39 /Bola

Home (/) ▶ Tecnologia (tecnologia) ▶ Ferramentas (tecnologia/ferramentas.html) ▶ Whois

## Whois

CONSULTAR

Para resultados com informações de contato clique aqui. ()

Copyright © NIC.br

A utilização dos dados abaixo é permitida somente conforme descrito no Termo de Uso em <https://registro.br/termo> (<https://registro.br/termo>), sendo proibida a sua distribuição, comercialização ou reprodução, em particular para fins publicitários ou propósitos similares.

2018-07-31T16:36:09-03:00

Modo Clássico ()

```

domínio: armarinhosajose.com.br
titular: D S J LONDRINA ARMARINHOS LTDA
documento: 04.985.778/0001-58
responsável: LINO JOSE NARDIN
país: BR
c-titular: LIJNAG
c-admin: LIJNAG
c-técnico: JDN19
c-cobrança: LIJNAG
servidor DNS: ns1.datacenter1.com.br
status DNS: 30/07/2018 AA
último AA: 30/07/2018
servidor DNS: ns3.datacenter1.com.br
status DNS: 30/07/2018 AA
último AA: 30/07/2018
criado: 20/01/2005 #1979074
alterado: 12/01/2012
expiração: 20/01/2021
status: Publicado

Contato (ID): LIJNAG
nome: LINO JOSE NARDIN
e-mail: lino@armarinhosajose.com.br
país: BR
criado: 11/01/2012
alterado: 26/09/2017

Contato (ID): JDN19
nome: João Daysuke Nagao
e-mail: daysuke@lojcomm.com.br
país: BR
criado: 24/01/2009
alterado: 22/11/2010
  
```

Problemas de segurança e spam também devem ser reportados ao cert.br, <http://cert.br/> (<mailto:cert@cert.br>), respectivamente para [cert@cert.br](mailto:cert@cert.br) (<mailto:cert@cert.br>) e [abuse@cert.br](mailto:abuse@cert.br) (<mailto:abuse@cert.br>).

[whois.registro.br](https://whois.registro.br/) ([https://whois.registro.br](https://whois.registro.br/)) aceita somente consultas diretas. Tipos de consultas são: domínio (.br), titular (entidades), ticket, provedor, contatos (ID), bloco CIDR, IP e ASN.

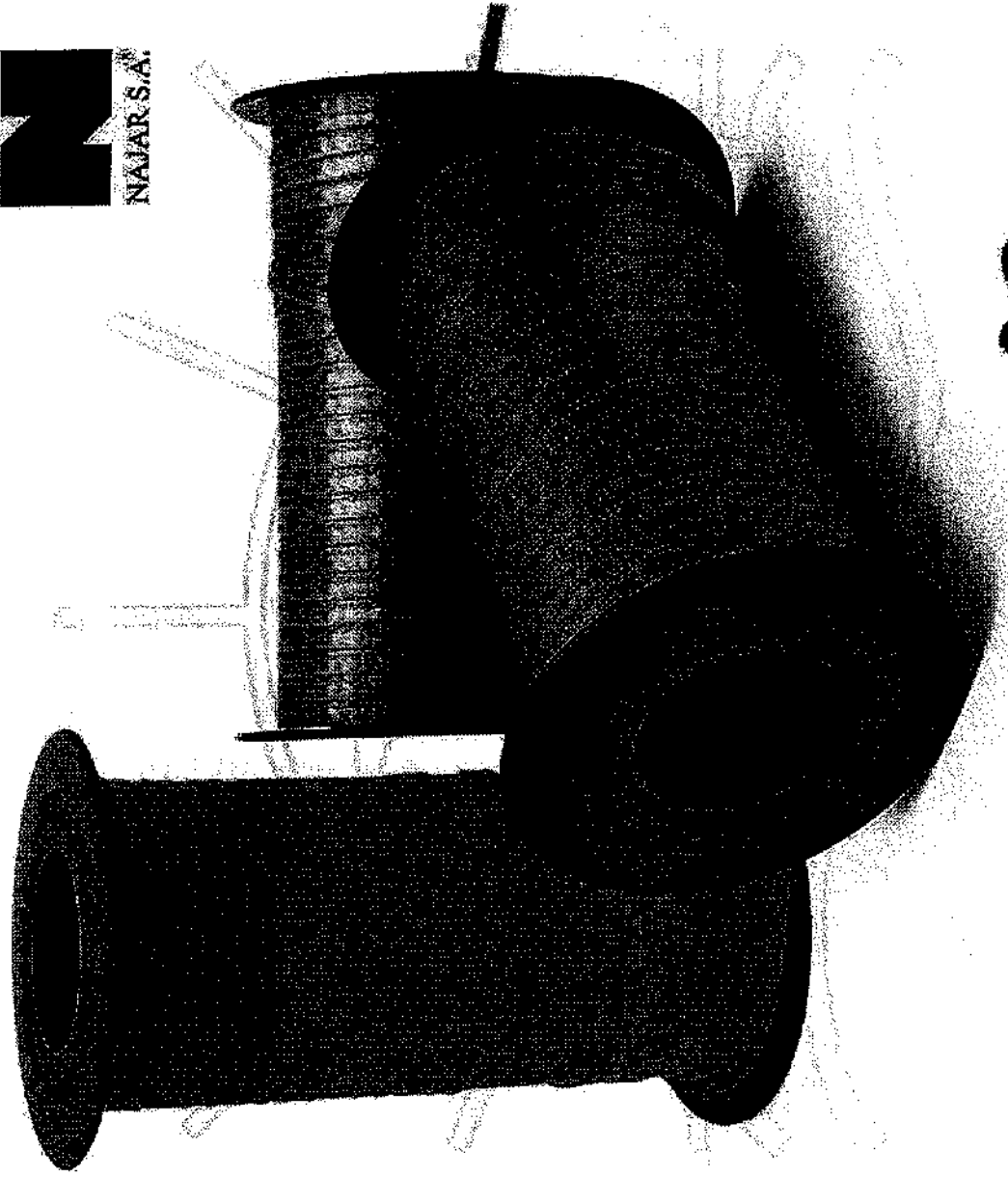

## FITA DE CETIM DUPLA FACE Nº00 C/ 100 METROS

★★★★☆ ( 11 Avaliações )

a partir de: **R\$ 11,50**

Veja mais  
dessa marca

Fita de Cetim Dupla Face nº00

Composição: 100% Poliéster Peça com 100 metros e 3mm de largura

\*As cores fluorescentes sofrem variações de tonalidade, uma vez que o monitor não consegue reproduzi-las fielmente.

Fabricante: Nejar

Escolha um Modelo

Selecione

COMPRAR

Home (/) ▶ Tecnologia (tecnologia) ▶ Ferramentas (tecnologia/ferramentas.htm) ▶ Whois

## Whois



Copyright © NIC.br

A utilização dos dados abaixo é permitida somente conforme descrito no Termo de Uso em <https://registro.br/termo> (https://registro.br/termo), sendo proibida a sua distribuição, comercialização ou reprodução, em particular para fins publicitários ou propósitos similares.  
 2018-07-31T16:38:01-03:00

Para resultados com informações de contato clique aqui. ()

Modo Clássico ()

domínio:	bazarhorizonte.com.br
titular:	Bazar e Papelaria Horizonte Ltda
documento:	44.913.721/0001-68
responsável:	Fabio Resende
país:	BR
c-titular:	FAR229
c-admin:	FAR229
c-técnico:	JDN19
c-cobrança:	FAR229
servidor DNS:	d.sec.dns.br
status DNS:	31/07/2018 AA
último AA:	31/07/2018
servidor DNS:	e.sec.dns.br
status DNS:	31/07/2018 AA
último AA:	31/07/2018
registro DS:	60104 RSASHA1 0042C6605B08E3F2437448608CC71794739C3040
status DS:	31/07/2018 DSOK
último OK:	31/07/2018
criado:	12/09/2002 #962515
alterado:	29/01/2016
expiração:	12/09/2018
status:	Publicado
Contato (ID):	FAR229
nome:	Fabio Resende
e-mail:	fabioresende@bazarhorizonte.com.br
país:	BR
criado:	15/07/2002
alterado:	02/12/2013
Contato (ID):	JDN19
nome:	João Daysuke Nagao
e-mail:	daysuke@lojcomm.com.br
país:	BR
criado:	24/01/2000
alterado:	22/11/2010

Problemas de segurança e spam também devem ser reportados ao cert.br, <http://cert.br/> (<http://cert.br/>), respectivamente para [cert@cert.br](mailto:cert@cert.br) (<mailto:cert@cert.br>) e [abuse@cert.br](mailto:abuse@cert.br) (<mailto:abuse@cert.br>).  
 whois.registro.br (<https://whois.registro.br>) aceita somente consultas diretas. Tipos de consultas são: domínio (.br), titular (entidade), ticket, provedor, contato (ID), bloco CIDR, IP e ASN.

[Minhas Compras](#) 0 Nenhum item

Seu carrinho de compras está vazio.

[Comprar produtos](#)

Atendimento: (11) 4083-5551 Loja Física: (11) 4083-5555

Abrir

Home Fita Cetim Merita 100 Metros 3mm / nº 0

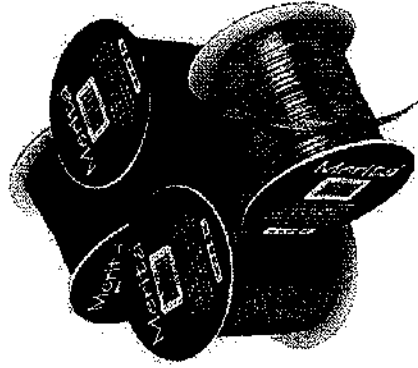

Passa o mouse na imagem para ver detalhes ± Ampliar

## Fita Cetim Merita 100 Metros 3mm / nº 0

- MERITA Fabricante: MERITA
- Cód: 700072

Fita Cetim Merita 100 Metros 3mm / nº 0 0% 0 [Seja o primeiro a avaliar]

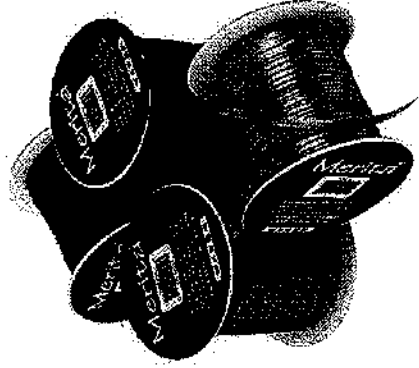

BRL 6,16 por R\$ 6,16  
ESCOLHA A COR E A QUANTIDADE:

• Qtde	Branco_01
• Qtde	02
• Qtde	03
• Qtde	04
• Qtde	07
• Qtde	113
• Qtde	123
• Qtde	130
• Qtde	14
• Qtde	140

Home (/) ▶ Tecnologia (tecnologia) ▶ Ferramentas (tecnologia/ferramentas.htm) ▶ Whois

## Whois

CONSULTAR

Para resultados com informações de contato clique aqui. ( )

### Copyright © NIC.br

A utilização dos dados abaixo é permitida somente conforme descrito no Termo de Uso em <https://registro.br/termo> (<https://registro.br/termo>), sendo proibida a sua distribuição, comercialização ou reprodução, em particular para fins publicitários ou propósitos similares.  
2018-07-31T18:38:19-03:00

### Modo Clássico ( )

```

domínio: reidoarmainho.com.br
titular: SARRUF S/A
documento: 60.627.429/0001-35
responsável: PATRICK SARRUF
país: BR
c-titular: PASAR3
c-admin: PASAR3
c-técnico: PARNI2
c-cobrança: PARNI2
servidor DNS: ns1.locaweb.com.br
status DNS: 29/07/2018 AA
último AA: 29/07/2018
servidor DNS: ns2.locaweb.com.br
status DNS: 29/07/2018 AA
último AA: 29/07/2018
servidor DNS: ns3.locaweb.com.br
status DNS: 29/07/2018 AA
último AA: 29/07/2018
criado: 06/04/1998 #92393
alterado: 13/03/2018
expiração: 06/04/2027
status: Publicado

Contato (ID): PASAR3
nome: Patrick Sarruf
e-mail: paulo@reidoarmainho.com.br
país: BR
criado: 07/04/2007
alterado: 23/08/2017

Contato (ID): PARNI2
nome: Paulo Rogério Nicodra
e-mail: prnicodra@hotmail.com
país: BR
criado: 05/04/2007
alterado: 14/04/2015
  
```

Problemas de segurança e spam também devem ser reportados ao cert.br, <http://cert.br/> (<http://cert.br/>), respectivamente para [cert@cert.br](mailto:cert@cert.br) (<mailto:cert@cert.br>) e [abuse@cert.br](mailto:abuse@cert.br) (<mailto:abuse@cert.br>).  
whois.registro.br (<https://whois.registro.br>) aceita somente consultas diretas. Tipos de consultas são: domínio (.br), titular (entidade), ticket, provedor, contato (ID), bloco CIDR, IP e ASN.

Digite o que voce procura: Digite o que voce procura  Buscar

Minhas Compras  Nenhum item

Seu carrinho de compras está vazio.

[Comprar produtos](#)

Atendimento: (11) 4083-5551 Loja Física: (11) 4083-5555

Abrir

Home Fita Cetim Najjar Dupla Face 100 Metros 3mm / Nº 0 - Ref.: 50/00

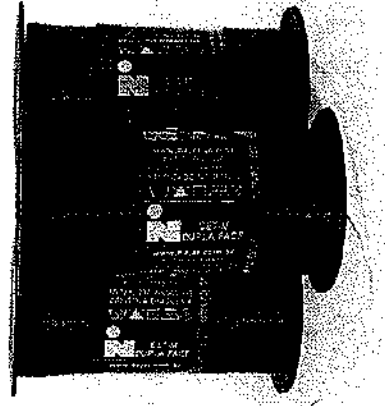

Passa o mouse na imagem para ver detalhes

## Fita Cetim Najjar Dupla Face 100 Metros 3mm / Nº 0 - Ref.: 50/00

- NAJAR Fabricante: [NAJAR](#)
- Cód: 700013

Fita Cetim Najjar Dupla Face 100 Metros 3mm / Nº 0 - Ref.: 50/00 0% 0 [\[Seja o primeiro a avaliar\]](#)

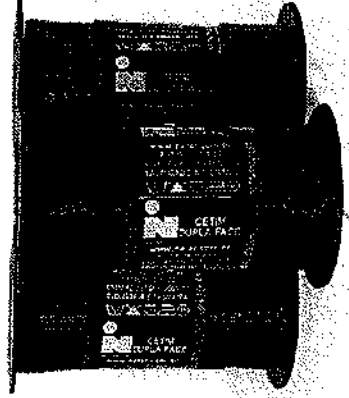

BRL 10.40 por R\$ 10,40  
ESCOLHA A COR E A QUANTIDADE:

- Qtd: 100-01
- Qtd: 100-03
- Qtd: 100-04
- Qtd: 100-05
- Qtd: 100-06
- Qtd: 100-07
- Qtd: 100-09
- Qtd: 100-10
- Qtd: 100-11



Home () ▶ Tecnologia (Tecnologia) ▶ Ferramentas (Tecnologia/ferramentas.html) ▶ Whois

## Whois

reidoarmarinho.com.br

CONSULTAR

Para resultados com informações de contato clique aqui. ()

### Copyright © NIC.br

A utilização dos dados abaixo é permitida somente conforme descrito no Termo de Uso em <https://registro.br/termo> (https://registro.br/termo), sendo proibida a sua distribuição, comercialização ou reprodução, em particular para fins publicitários ou propósitos similares.

2016-08-03T13:29:07-08:00

### Modo Clássico ()

domínio:	reidoarmarinho.com.br
titular:	SARRUF S/A
documento:	60.627.429/0001-35
responsavel:	PATRICK SARRUF
país:	BR
c-titular:	PASAR3
c-admin:	PASAR3
c-técnico:	PARNI2
c-cobrança:	PARNI2
servidor DNS:	ns1.locaweb.com.br
status DNS:	02/08/2018 AA
último AA:	02/08/2018
servidor DNS:	ns2.locaweb.com.br
status DNS:	02/08/2018 AA
último AA:	02/08/2018
servidor DNS:	ns3.locaweb.com.br
status DNS:	02/08/2018 AA
último AA:	02/08/2018
criado:	06/04/1998 #92393
alterado:	13/03/2018
expiração:	06/04/2027
status:	Publicado
<b>Contato (ID): PASAR3</b>	
nome:	Patrick Sarruf
e-mail:	paulo@reidoarmarinho.com.br
país:	BR
criado:	07/04/2007
alterado:	23/08/2017
<b>Contato (ID): PARNI2</b>	
nome:	Paulo Rogerio Nicodra
e-mail:	prnicodra@hotmail.com
país:	BR
criado:	05/04/2007
alterado:	14/04/2015

Problemas de segurança e spam também devem ser reportados ao cert.br, <http://cert.br> (http://cert.br), respectivamente para [cert@cert.br](mailto:cert@cert.br) (mailto:cert@cert.br) e [abuse@cert.br](mailto:abuse@cert.br) (mailto:mail-abuse@cert.br).

whois.registro.br (<https://whois.registro.br>) aceita somente consultas diretas. Tipos de consultas são: domínio (.br), titular (entidade), ticket, provedor, contato (ID), bloco CIDR, IP e ASN.

Fitas / Bordados / Fitas / Fita de Callim

### Fita De Cetim Face Simples Nº 02 Com 10 Metros - Progresso

Fita De Cetim Face Simples Ideal Para Trabalhos Artesanais Mas Também Pode Ser Usado Para

Fazer Embalgens, No Presente Que Se entrega, Nas Flores Que Se

Enfia, Na Mesa Que Se Decora, No Próximo Que Se Outorga, a Fita é o Elemento Que Faz Toda a ...vejs mais

por: R\$ 2,80 (unidade(s)) ou 8x de R\$0,35

8% de desconto para boleto bancário, Transferência Eletrônica R\$2,80

Parcelamento em 8x de R\$0,35	
1x de R\$2,80	2x de R\$1,40
3x de R\$0,93	4x de R\$0,70
5x de R\$0,56	6x de R\$0,47
7x de R\$0,40	8x de R\$0,35

Fita De Cetim: Cor: 038

Disponibilidade: em estoque

Quantidade: 1

**Comprar**

- MOSTRAR A UM AMIGO
- OPINIE SOBRE ESTE PRODUTO
- DEIXAR PENSAR AO LOJISTA

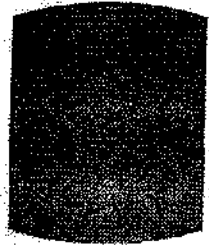

038

Amarelo Ouro

Q: IMPLANT RETO

- Bordado
- Barbie Colorido
- Barbie Cruz
- Barbie Misturado
- Bordado Inglês
- Teste
- Alfombras
- Gulgar
- Bastidor
- Bolsas
- DYDS De Bordados
- Passes Fita
- Revestras
- Revista Agulha
- Revista Bordado em Fitas
- Revista Bordado Novo
- Revista Crochê
- Revista Felpo
- Revista Fúcio
- Revista Hamburgar
- Revista Marcame
- Revista Olinho
- Revista Pevchivok
- Revista Pintura em Têido
- Revista Ponto Cruz
- Revista Sinaline
- Revista Tapetaria
- Revista Teat
- Revista Tênis
- Revista Agonille
- Revista Xarez
- Revista Medeira
- Revista Agulha na Mão
- Revista Barroco
- Revista Borracha do Pano
- Revista De Bordado
- Revista Decoração
- Revista Madeira e Mdi
- Revista Pano do Prato
- Revista Patch Applique
- Revista Pintura em Tala
- Revista Ponto Cruz
- Revista Ponto Rolo
- Revista Ponto Russo
- Accessórios
- Agulhas
- Bastão Cores Quente
- Escolas
- Elásticos

Selecione a quantidade de cada um dos itens desejados e clique no botão comprar

Cor: 009 Avise-me ao chegar	Qtd: 0	Cor: 038 R\$2,80/Un.	Qtd: 0	Cor: 045 Avise-me ao chegar	Cor: 206 Avise-me ao chegar	Cor: 218 Avise-me ao chegar	Cor: 228 Avise-me ao chegar	Qtd: 0	Cor: 242 R\$2,80/Un.	Cor: 247 Avise-me ao chegar	Qtd: 0	Cor: 309 R\$2,80/Un.	Cor: 340 Avise-me ao chegar	Cor: 389
Cor: 009 Avise-me ao chegar	Qtd: 0	Cor: 066 R\$2,80/Un.	Qtd: 0	Cor: 213 Avise-me ao chegar	Cor: 219 R\$2,80/Un.	Cor: 240 Avise-me ao chegar	Cor: 246 Avise-me ao chegar	Cor: 276 Avise-me ao chegar	Cor: 311 Avise-me ao chegar	Cor: 338	Cor: 344	Cor: 354	Cor: 358	Cor: 389

**Régua** Secaria Ouro Branco **R\$ 19,90**

**Cursos de Artesanato** CONFIRA NOSSA AGENDA

**todo site 8X sem juros**

Home (/) ▶ Tecnologia (tecnologia) ▶ Ferramentas (tecnologia/ferramentas.htm) ▶ Whois

## Whois



Para resultados com informações de contato clique aqui. ()

Copyright © NIC.br

A utilização dos dados abaixo é permitida somente conforme descrito no Termo de Uso em <https://registro.br/termo> (https://registro.br/termo), sendo proibida a sua distribuição, comercialização ou reprodução, em particular para fins publicitários ou propósitos similares.

2018-07-31T16:43:28-03:00

### Modo Clássico ()

```
dominio: sacariaourobranco.com.br
titular: Sacaria Ouro Branco Ltda
documento: 66.589.490/0001-11
responsável: Paulo Henrique
país: BR
c-titular: NCJ22
c-admin: NCJ22
c-técnico: NCJ22
c-cobrança: NCJ22
servidor DNS: ns1.locaweb.com.br
status DNS: 30/07/2018 AA
último AA: 30/07/2018
servidor DNS: ns2.locaweb.com.br
status DNS: 30/07/2018 AA
último AA: 30/07/2018
servidor DNS: ns3.locaweb.com.br
status DNS: 30/07/2018 AA
último AA: 30/07/2018
criado: 24/01/2001 #501133
alterado: 27/12/2016
expiração: 24/01/2022
status: Publicado
```

```
Contato (ID): NCJ22
nome: Ney Cravari Junior
e-mail: paulocpd@sacariaourobranco.com.br
país: BR
criado: 18/01/2001
alterado: 11/10/2019
```

Problemas de segurança e spam também devem ser reportados ao cert.br, <http://cert.br> (<http://cert.br>), respectivamente para [cert@cert.br](mailto:cert.br) (<mailto:cert@cert.br>) e [abuse@cert.br](mailto:abuse@cert.br) (<mailto:mail-abuse@cert.br>).

whois.registro.br (<https://whois.registro.br>) aceita somente consultas diretas. Tipos de consultas são: domínio (.br), titular (entidade), ticket, provedor, contato (ID), bloco CIDR, IP e ASN.

(<http://www.cgl.br/>) (<http://www.nic.br/>)

(<https://registro.br/>) (<http://www.defrui.br/>) (<http://www.cnpjroti.com.br/>) (<http://www.kiblog.com.br/>) (<http://www.w3c.br/>)

# Fita de Cetim nº 2



## FITA DE CETIM Nº02 C/ 10 METROS - NAJAR

★★★★☆ ( 9 Avaliações )

a partir de: **R\$ 3,40**

Veja mais  
dessa marca

Fita de Cetim nº02 c/ 10 metros - Najjar  
Peça com 10 metros e 10 mm de largura

Fabricante: Najjar

Escolha um Modelo

Selecione

COMPRAR

Selecione a quantidade de cada um dos itens abaixo e clique no **Botão Comprar**

COMPRAR

Home (/) > Tecnologia (Tecnologia) > Ferramentas (tecnologia/ferramentas.html) > Whois

## Whois

CONSULTAR

Para resultados com informações de contato clique aqui. ()

Copyright © NIC.br

A utilização dos dados abaixo é permitida somente conforme descrito no Termo de Uso em <https://registro.br/termo>, sendo proibida a sua distribuição, comercialização ou reprodução, em particular para fins publicitários ou propósitos similares.  
2018-07-31T16:52:31-03:00

Modo Clássico ()

```

domínio: bazarhorizonte.com.br
titular: Bazar e Papeleria Horizonte Ltda
documento: 44.913.721/0001-68
responsável: Fabio Resende
país: BR
c-titular: FAR229
c-admin: FAR229
c-técnico: JDN19
c-cobrança: FAR229
servidor DNS: d.sec.dns.br
status DNS: 31/07/2018 AA
último AA: 31/07/2018
servidor DNS: e.sec.dns.br
status DNS: 31/07/2018 AA
último AA: 31/07/2018
registro DS: 60104 RSASHA1 0042C660508E3F2437448608CC71794739C3040
status DS: 31/07/2018 DSOK
último OK: 31/07/2018
criado: 12/09/2002 #962515
alterado: 29/01/2016
expiração: 12/09/2018
status: Publicado

Contato (ID): FAR229
nome: Fabio Resende
e-mail: fabioresende@bazarhorizonte.com.br
país: BR
criado: 15/07/2002
alterado: 02/12/2013

Contato (ID): JDN19
nome: João Daysuke Nagao
e-mail: daysuke@lojcomm.com.br
país: BR
criado: 24/01/2000
alterado: 22/11/2010
  
```

Problemas de segurança e spam também devem ser reportados ao cert.br, <http://cert.br/>, respectivamente para [cert@cert.br](mailto:cert@cert.br) (<mailto:cert@cert.br>) e [mail-abuse@cert.br](mailto:abuse@cert.br) (<mailto:mail-abuse@cert.br>), [whols.registro.br](https://whols.registro.br) (<https://whols.registro.br>) aceita somente consultas direitas. Tipos de consultas são: domínio (.br), itujar (entidade), ticket, provedor, contato (ID), bloco CIDR, IP e ASN.

O QUE VOCÊ PROCURA?

BUSCAR

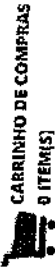

HOME / FITAS / FITA DE CETIM / FACE SIMPLES

## Fita de cetim 10 mm face simples Progresso ref. CF 02 c/ 10 m

cod. do produto: 67587102

Avalie este produtor: ★★★★★

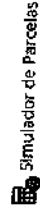

**R\$ 2,44**  
 ou 3x de R\$ 0,81

Simulador de Parcelas

 Siga as etapas, selecione as características do produto e clique em **ADICIONAR COMBINAÇÃO**.

 Acrescente quantas combinações desejar e clique em **COMPRAR**:

1 | 235 | 1

Adicionar combinação

Q Passe o mouse e veja a foto com o zoom

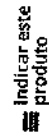
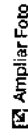
 Adicionar a  
 Lista de Desejos

LOJA 100% SEGURA

**COMPRAR**

### DESCRIÇÃO OPINIÃO DOS CLIENTES

Fita de cetim face simples, ou seja, com acabamento brilhante em apenas um dos lados. Utilizada no acabamento e decoração de roupas, bolsas, artesanato e outros.

#### Características do Produto

Marca: Progresso (PH Fit)

Código loja: 6758 7102

Referência: CF 02

Composição: 100% poliâmidã

Quantidade por embalagem: 10 metros.

### QUEM COMPROU TAMBÉM COMPROU



Home (/) ▶ Tecnologia (tecnologia) ▶ Ferramentas (tecnologia/ferramentas.html) ▶ Whois

## Whois



Para resultados com informações de contato clique aqui. ()

Copyright © NIC.br

A utilização dos dados abaixo é permitida somente conforme descrito no Termo de Uso em <https://registro.br/termo> (https://registro.br/termo), sendo proibida a sua distribuição, comercialização ou reprodução, em particular para fins publicitários ou propósitos similares.

2018-07-31T16:53:37-03:00

Modo Clássico ()

domínio:	armarinhos25.com.br
titular:	Comercial de Zipers e Armarinhos 25 Ltda.
documento:	47.201.850/0001-11
responsável:	Maria Emilia
país:	BR
c-titular:	MAE111
c-admin:	MAE111
c-técnico:	IDSS14
c-cobrança:	MAE111
servidor DNS:	ns1.dominios.uol.com.br
status DNS:	26/07/2018 AA
último AA:	26/07/2018
servidor DNS:	ns2.dominios.uol.com.br
status DNS:	26/07/2018 AA
último AA:	26/07/2018
servidor DNS:	ns3.dominios.uol.com.br
status DNS:	26/07/2018 AA
último AA:	26/07/2018
criado:	11/11/1999 #219469
alterado:	01/10/2010
expiração:	11/11/2018
status:	Publicado
Contato (ID):	MAE111
nome:	Maria Emilia
e-mail:	matriz@armarinhos25.com.br
país:	BR
criado:	26/10/2001
alterado:	22/06/2017
Contato (ID):	IDSS14
nome:	Italo dos Santos da Silva
e-mail:	italo.santos@gmail.com
país:	BR
criado:	01/10/2007
alterado:	01/10/2007

Problemas de segurança e spam também devem ser reportados ao cart.br, <http://cart.br> (<http://cart.br/>), respectivamente para [cart@cert.br](mailto:cart@cert.br) (<mailto:cart@cert.br>) e [abuse@cert.br](mailto:abuse@cert.br) (<mailto:abuse@cert.br>).

[whois.registro.br](https://registro.br) (<https://whois.registro.br>) aceita somente consultas diretas. Tipos de consultas são: domínio (.br), titular (entidade), ticket, provedor, contato (ID), bloco CIDR, IP e ASN.

# Fita de Cetim Face Simples Nº5 10m.

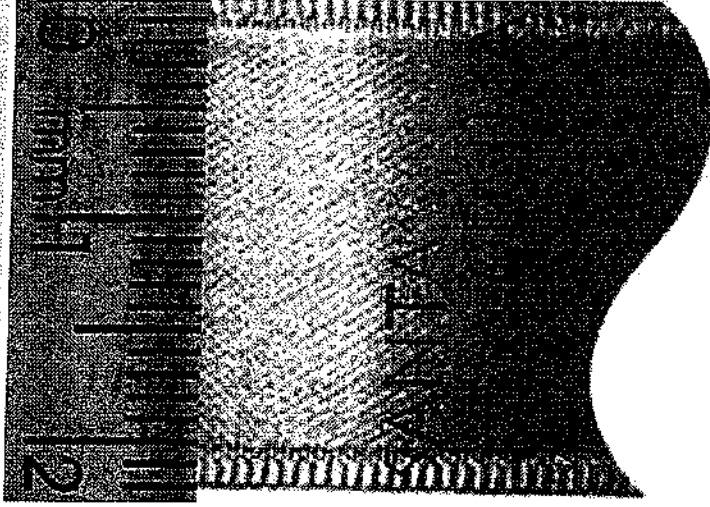
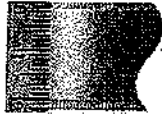

Compartilhar:    

a partir de: **R\$ 4,30** /rolo

### Descrição

Fita de Cetim

Medidas aproximadas:

Largura: 22 milímetros.  
Comprimento: 10 metros.

Material: 100% Poliéster

Fabricante: PH FIT

## Opções

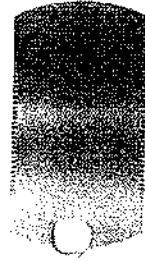

242

Amarelo Canário  
Lt. Lemon

FITA DE CETIM FACE SIMPLES Nº5  
AMARELO CANÁRIO 10M. 242

por: **R\$4,30**

0

COMPRAR

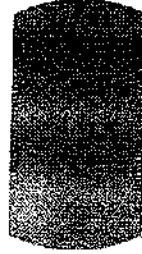

038

Amarêlo Ouro  
Tangerine

FITA DE CETIM FACE SIMPLES Nº5  
AMARELO OURO 10M. 038

por: **R\$4,30**

0

COMPRAR

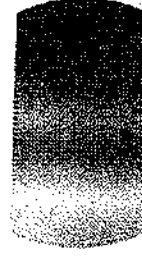

212

Azul Bebê  
Lt. Blue

FITA DE CETIM FACE SIMPLES Nº5  
AZUL BEBÊ 10M. 212

por: **R\$4,30**

0

COMPRAR

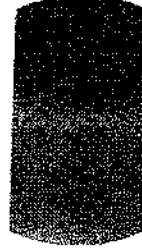

246

Azul Celêste  
Copen Blue

FITA DE CETIM FACE SIMPLES Nº5  
AZUL CELESTE 10M. 246

por: **R\$4,30**

0

COMPRAR



215

Azul Marinho  
Navy

FITA DE CETIM FACE SIMPLES Nº5  
AZUL MARINHO 10M. 215

por: **R\$4,30**

0

COMPRAR



276

Azul Pavão  
Blue

FITA DE CETIM FACE SIMPLES Nº5  
AZUL PAVÃO 10M. 276



247

Azul Tiffany  
Tiffany Blue

FITA DE CETIM FACE SIMPLES Nº5  
AZUL TIFFANY 10M. 247

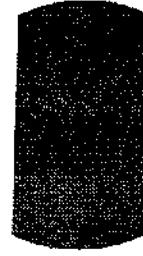

213

Azul Turquesa  
Ocean Blue

FITA DE CETIM FACE SIMPLES Nº5  
AZUL TURQUESA 10M. 213

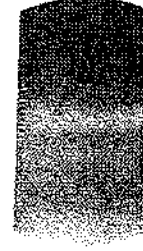

236

Begê  
Taupe

FITA DE CETIM FACE SIMPLES Nº5  
BEGÊ 10M. 236

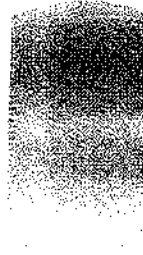

201

Branco  
White

FITA DE CETIM FACE SIMPLES Nº5  
BRANCO 10M. 201



Home (/) ▶ Tecnologia (tecnologia) ▶ Ferramentas (tecnologia/ferramentas.html) ▶ Whois

## Whois

armarinhosantacecilia.com.br

CONSULTAR

Para resultados com informações de contato clique aqui. ()

Copyright © NIC.br

A utilização dos dados abaixo é permitida somente conforme descrito no Termo de Uso em <https://registro.br/termo> (https://registro.br/termo), sendo proibida a sua distribuição, comercialização ou reprodução, em particular para fins publicitários ou propósitos similares.  
2018-08-03T13:17:57-03:00

Modo Clássico ()

```
domínio: armarinhosantacecilia.com.br
titular: Armarinhos Santa Cecília Ltda.
documento: 61.069.639/0001-18
responsável: Omar Hajjar
país: BR
c-titular: OMH10
c-admin: OPH10
c-técnico: JDN19
c-cobrança: OMH10
servidor DNS: ns1.datacenter1.com.br
status DNS: 30/07/2018 AA
último AA: 30/07/2018
servidor DNS: ns3.datacenter1.com.br
status DNS: 30/07/2018 AA
último AA: 30/07/2018
criado: 16/08/2004 #1768870
alterado: 18/07/2015
expiração: 16/08/2025
status: Publicado
```

```
Contato (ID): OMH10
nome: OMAR HAJJAR
e-mail: omarha@uol.com.br
país: BR
criado: 02/09/2005
alterado: 02/09/2005

Contato (ID): JDN19
nome: João Daysuke Nagao
e-mail: daysuke@icjcomm.com.br
país: BR
criado: 24/01/2000
alterado: 22/11/2010
```

Problemas de segurança e spam também devem ser reportados ao cert.br <http://cert.br>, respectivamente para [cert@cert.br](mailto:cert@cert.br) (mailto:cert@cert.br) e [abuse@cert.br](mailto:abuse@cert.br) (mailto:abuse@cert.br).  
whois.registro.br (https://whois.registro.br) aceita somente consultas diretas. Tipos de consultas são: domínio (.br), titular (entidade), ticket, provedor, contato (ID), bloco CIDR, IP e ASN.



Home (/) > Tecnologia (tecnologia) > Ferramentas (tecnologia/ferramentas.html) > Whois

## Whois



Para resultados com informações de contato clique aqui. ()

Copyright © NIC.br

A utilização dos dados abaixo é permitida somente conforme descrito no Termo de Uso em <https://registro.br/termo> (<https://registro.br/termo>), sendo proibida a sua distribuição, comercialização ou reprodução, em particular para fins publicitários ou propósitos similares.

2018-08-03T13:21:54-03:00

Modo Clássico ()

```
domínio: central25.com.br
titular: CENTRAL 25 COMERCIO DE ARMARINHOS LTDA - ME
documento: 22.891.255/0001-24
responsável: CENTRAL 25 COMERCIO DE ARMARINHOS LTDA -
país: BR
c-titular: RICOU7
c-admin: RICOU7
c-técnico: RICOU7
c-cobrança: RICOU7
servidor DNS: ns1.locaweb.com.br
status DNS: 31/07/2018 AA
último AA: 31/07/2018
servidor DNS: ns2.locaweb.com.br
status DNS: 31/07/2018 AA
último AA: 31/07/2018
saci: yes
criado: 11/04/2014 #12787594
alterado: 18/08/2016
expiração: 11/04/2019
status: Publicado
```

```
Contato (ID): RICOU7
nome: Ricardo Couto
e-mail: ricardofcouto@ig.com.br
país: BR
criado: 01/02/2011
alterado: 18/05/2017
```

Problemas de segurança e spam também devem ser reportados ao cert.br <http://cert.br> (<mailto:cert.br>), respectivamente para [cert@cert.br](mailto:cert.br) (<mailto:cert.br>) e [abuse@cert.br](mailto:abuse@cert.br) (<mailto:abuse@cert.br>).

[whois.registro.br](https://registro.br) (<https://registro.br>) aceita somente consultas diretas. Tipos de consultas são: domínio (.br), titular (entidade), ticket, provedor, contato (ID), bloco CIDR, IP e ASN.



Bem vindo a nossa Loja Virtual

O que você está procurando?



Login (Cadastrar) | Minha Conta

(45) 99936-0565

(45) 3252-8553 Loja Virtual

(45) 3252-4368 Loja Física

 AGULHAS E ARMARINHOS ARTESANATO BORDADOS E  
 ALFINETES AVIAMENTOS E COLAS

 CASA C COZINHA  
 CROCHÊ E TRICÔ

 FITAS, VIÉS,  
 ELÁSTICOS

 PEROLAS E PINTURA F  
 PEDRARIAS AUXILIARES  
 TOALHAS

Página Inicial &gt; Fitas, Viés, Elásticos &gt; Fita de Cetim Face Simples

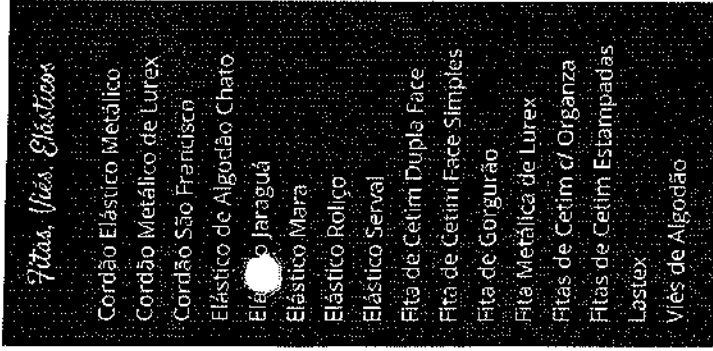

## Fita de Cetim Face Simples

### Fita de Cetim Simples Nº5 (22mm) - 10 metros

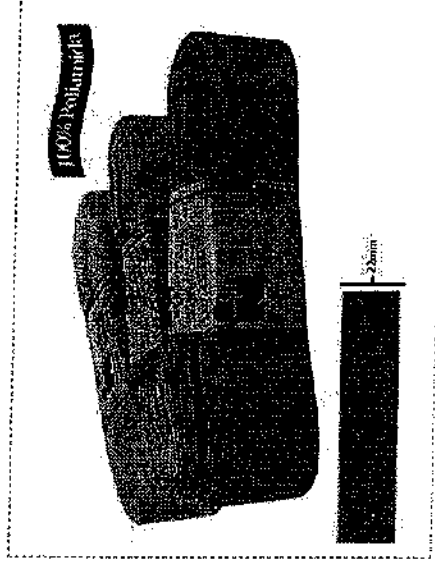

# R\$ 5,65

Contar Compartilhar Seja o primeiro de seus amigos a curtir isso.

**Fita de Cetim Face Simples Nº5 (22mm)**
**Contém:** 1 rolo com 10 metros da mesma cor

**Referência do Fabricante:** Ordem 100/05

**Composição:** 100% Poliamida

**Largura:** 22mm

**Cores Disponíveis:** 31

Ideal para convites de casamento, lembrancinhas e artesanatos em geral. As fitas de cetim de composição 100% Poliamida são mais macias que as fitas de cetim de poliéster.

Produto Nacional

Fabricante: Najjar

COMPRAR

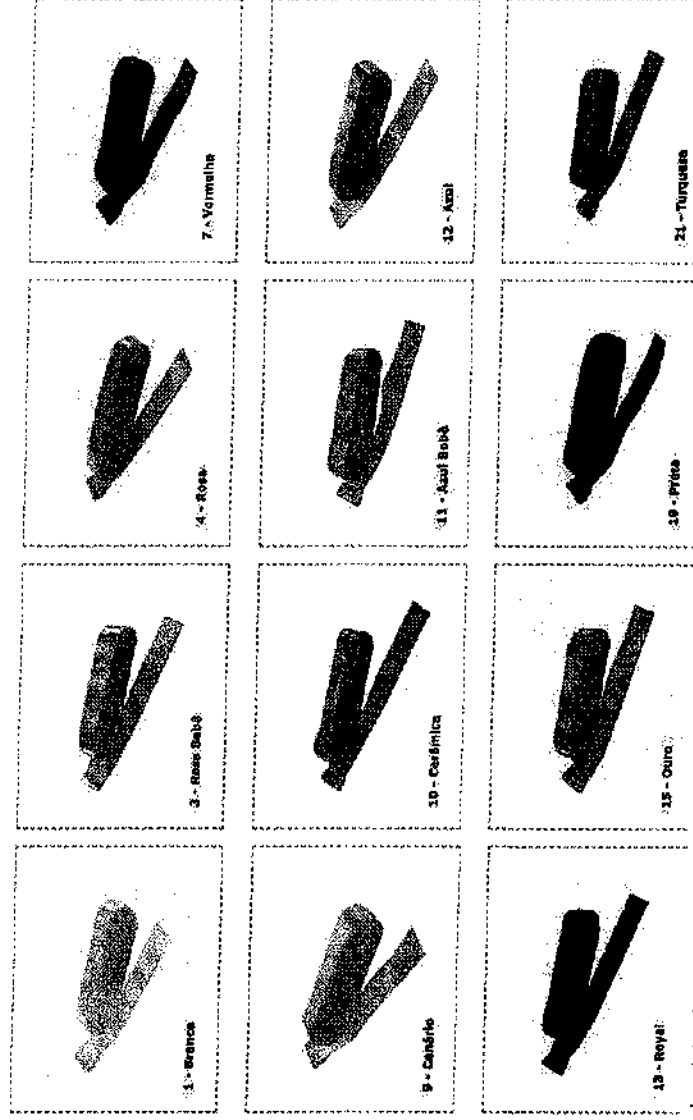

[Home \(/\)](#) > [Tecnologia \(tecnologia\)](#) > [Ferramentas \(tecnologia/ferramentas.html\)](#) > [Whois](#)

## Whois

darianearmarinhos.com.br

[CONSULTAR](#)

Para resultados com informações de contato clique aqui. ()

Copyright © NIC.br

A utilização dos dados abaixo é permitida somente conforme descrito no Termo de Uso em <https://registro.br/termo>, sendo proibida a sua distribuição, comercialização ou reprodução, em particular para fins publicitários ou propósitos similares.  
2018-08-03T13:25:15-03:00

Modo Clássico ()

domínio:	darianearmarinhos.com.br
titular:	D Bagatolli & Cia Ltda
documento:	76.917.947/0001-23
responsável:	Alessandro Bagatolli
país:	BR
c-titular:	ALEBA30
c-admin:	ALEBA30
c-técnico:	SNMCM
c-cobrança:	ALEBA30
servidor DNS:	ns1.darianearmarinhos.com.br 187.84.234.26
status DNS:	03/08/2018 AA
último AA:	03/08/2018
servidor DNS:	ns2.darianearmarinhos.com.br 187.84.234.34
status DNS:	03/08/2018 AA
último AA:	03/08/2018
saci:	yes
criado:	18/03/2016 #15380025
alterado:	12/06/2017
expiração:	18/03/2026
status:	Publicado
<b>Contato (ID):</b>	ALEBA30
nome:	Alessandro Espinosa Bagatolli
e-mail:	bagatolli@hotmail.com
país:	BR
criado:	25/07/2016
alterado:	25/07/2016
<b>Contato (ID):</b>	SNMCM
nome:	Studio Midia Mix - Creative Web
e-mail:	atendimento@agenciatangelo.com.br
país:	BR
criado:	06/02/2014
alterado:	26/02/2018

Problemas de segurança e spam também devem ser reportados ao cert.br, <http://cert.br> (<mailto:cert@cert.br>), respectivamente para [cert@cert.br](mailto:cert@cert.br) (<mailto:cert@cert.br>) e [mail-abuse@cert.br](mailto:mail-abuse@cert.br) ([mail-abuse@cert.br](mailto:mail-abuse@cert.br)).

Whois.registro.br (<https://www.registro.br>) aceita somente consultas diretas. Tipos de consultas são: domínio (.br), titular (entidade), ticket, provedor, contato (ID), bloco CIDR, IP e ASN.

[\(http://www.cgi.br/\)](http://www.cgi.br/)

[\(http://www.nic.br/\)](http://www.nic.br/)

[\(https://registro.br/\)](https://registro.br/)

[\(https://www.cetip.br/\)](https://www.cetip.br/)

[\(http://www.cept.br/\)](http://www.cept.br/)

[\(http://www.ix.br/\)](http://www.ix.br/)

[\(http://www.w3c.br/\)](http://www.w3c.br/)

Fita de organza Camuflada Pink 38mm x 10m ref. 6329  
Inicio (<http://www.decoartebrasil.com.br>) - Estampada Nº9 (Fita De Organza) - Fita De Organza Camuflada Pink 38mm x 10m Ref. 6329

PRODUTOS

CARRINHO 0

Fita de organza Camuflada Pink 38mm x 10m ref. 6329

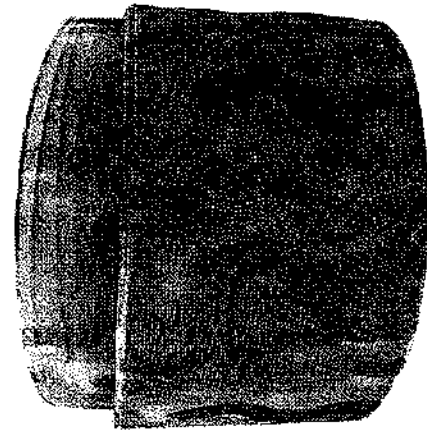

R\$12,00

2x de R\$6,00 sem juros  
[Ver meios de pagamento](#)

Quantidade

1

Incluir no carrinho

Cálculo de frete:

CEP

Calcular frete

Compartilhar:

- ([https://www.decoartebrasil.com.br/fita-de-organza/estampada-n9/fita-de-organza-camuflada-pink-38mm-10m\\_ref\\_6329/](https://www.decoartebrasil.com.br/fita-de-organza/estampada-n9/fita-de-organza-camuflada-pink-38mm-10m_ref_6329/))
- ([https://www.facebook.com/sharer/sharer.php?u=https://www.decoartebrasil.com.br/fita-de-organza/estampada-n9/fita-de-organza-camuflada-pink-38mm-10m\\_ref\\_6329/](https://www.facebook.com/sharer/sharer.php?u=https://www.decoartebrasil.com.br/fita-de-organza/estampada-n9/fita-de-organza-camuflada-pink-38mm-10m_ref_6329/))
- ([https://twitter.com/share?url=https://www.decoartebrasil.com.br/fita-de-organza/estampada-n9/fita-de-organza-camuflada-pink-38mm-10m\\_ref\\_6329/](https://twitter.com/share?url=https://www.decoartebrasil.com.br/fita-de-organza/estampada-n9/fita-de-organza-camuflada-pink-38mm-10m_ref_6329/))
- ([https://plus.google.com/share?url=https://www.decoartebrasil.com.br/fita-de-organza/estampada-n9/fita-de-organza-camuflada-pink-38mm-10m\\_ref\\_6329/](https://plus.google.com/share?url=https://www.decoartebrasil.com.br/fita-de-organza/estampada-n9/fita-de-organza-camuflada-pink-38mm-10m_ref_6329/))



Fita de organza Camuflada Pink 38mm  
Largura: 38mm  
Peça com 10 metros  
Marca: SakuraFitas  
Material: 100% Poliéster

- \*\*Importante:
1. Pode haver emenda nas peças de 10m.
  2. A cor visualizada pode variar de acordo com a configuração de cada tela.
  3. Há possibilidade de haver diferenças de tonalidade em lotes distintos, por esse motivo não garantimos a mesma cor em itens adquiridos em pedidos diferentes.
  4. Prazo de processamento: até 3 dias úteis

Trocas somente em caso de defeito ou envio incorreto.

Home (/) ▶ Tecnologia (tecnologia) ▶ Ferramentas (tecnologia/ferramentas.html) ▶ Whois

## Whois

CONSULTAR

Para resultados com informações de contato clique aqui. ()

Copyright © NIC.br

A utilização dos dados abaixo é permitida somente conforme descrito no Termo de Uso em <https://registro.br/termo>, sendo proibida a sua distribuição, comercialização ou reprodução, em particular para fins publicitários ou propósitos similares.  
2018-08-06T09:15:19-03:00

Modo Clássico ()

```

domínio: decoartebrasil.com.br
titular: Eva de Oliveira Gomes Com de Cat de Arte Eirelli
documento: 24.769.291/0001-45
responsável: Eva de Oliveira Gomes
país: BR
c-titular: CLHIM
c-admin: CLHIM
c-técnico: CLHIM
c-cobrança: CLHIM
servidor DNS: a.sec.dns.br
status DNS: 06/08/2018 AA
último AA: 06/08/2018
servidor DNS: b.sec.dns.br
status DNS: 06/08/2018 AA
último AA: 06/08/2018
registro DS: 31694 RSASHA1 F131FA57C9FE4B8DDDF9A1F3A5F123895914D347
status DS: 06/08/2018 DSOK
último OK: 06/08/2018
saci: yes
criado: 02/11/2012 #10696265
alterado: 29/03/2018
expiração: 02/11/2021
status: Publicado

Contato (ID): CLHIM
nome: Claudio Hideki Imai
e-mail: claudio.imai@gmail.com
país: BR
criado: 05/02/2008
alterado: 29/03/2018
  
```

Problemas de segurança e spam também devem ser reportados ao cert.br, <http://cert.br>, respectivamente para [cert@cert.br](mailto:cert@cert.br) (<mailto:cert@cert.br>) e <mailto:abuse@cert.br> (<mailto:abuse@cert.br>).  
[whols.registro.br](https://registro.br) (<https://registro.br>) aceita somente consultas diretas. Tipos de consultas são: domínio (.br), titular (entidade), ticket, provedor, contato (ID), bloco CIDR, IP e ASN.

[🏠](#) > [Fitas](#) > [Voal/Organza](#) >

Fita de Organza Cristal com Bolas Pretas Sanding 38mm



## Fita de Organza Cristal com Bolas Pretas Sanding 38mm <

★☆☆☆☆ | 0 Comentário(s)

Rojo com 10 metros

Composição 100% Poliéster

Disponível: Em estoque

**R\$10,90**

Receber aviso de novas preços

\*COR:

11 Azul Bebê	130 Pink	135 Rosa Antigo	14 Pink Citrica	15 Amarelo Canário
171 Marsala	19 Verde Folha	20 Azul Turquesa	28 Cereja	52 Verde
				88 Pêssego

+ | +

[DESCRIÇÃO](#)   
 [TAGS](#)   
 [AVALIAÇÕES](#)



## Whois

charmedlacos.com.br

CONSULTAR

Para resultados com informações de contato clique aqui. ()

Copyright © NIC.br

A utilização dos dados abaixo é permitida somente conforme descrito no Termo de Uso em <https://registro.br/termo> (<https://registro.br/termo>), sendo proibida a sua distribuição, comercialização ou reprodução, em particular para fins publicitários ou propósitos similares.  
2018-08-06T09:12:58-03:00

Modo Clássico ()

domínio:	charmedlacos.com.br
titular:	Charmed Comercio Eletronico LTDA ME
documento:	10.495.437/0001-05
responsável:	Charmed Comercio Eletronico LTDA ME
país:	BR
c-titular:	CMPBL2
c-admin:	CMPBL2
c-técnico:	CMPBL2
c-cobrança:	CMPBL2
servidor DNS:	austin.ns.cloudflare.com
status DNS:	05/08/2018 AA
último AA:	05/08/2018
servidor DNS:	venus.ns.cloudflare.com
status DNS:	05/08/2018 AA
último AA:	05/08/2018
seci:	yes
criado:	09/07/2017 #17197829
alterado:	11/06/2018
expiração:	09/07/2020
status:	Publicado
Contato (ID):	CMPBL2
nome:	Cristianne mary pereira blanco
e-mail:	charmedlacos@outlook.com
país:	BR
criado:	09/07/2017
alterado:	01/02/2018

Problemas de segurança e spam também devem ser reportados ao cert.br, <http://cert.br> (<http://cert.br>), respectivamente para [cert@cert.br](mailto:cert@cert.br) (<mailto:cert@cert.br>) e [abuse@cert.br](mailto:abuse@cert.br) (<mailto:abuse@cert.br>), respectivamente para [cert@cert.br](mailto:cert@cert.br) (<mailto:cert@cert.br>) e [abuse@cert.br](mailto:abuse@cert.br) (<mailto:abuse@cert.br>)  
[whois.registro.br](https://whois.registro.br) (<https://whois.registro.br>) aceita somente consultas diretas. Tipos de consultas são: domínio (.br), titular (entidade), ticket, provedor, contato (ID), bloco CIDR, IP e ASN.

(14) 3714-3350 / (11) 97564-8528

Seja bem-vindo! - Faça seu login ou registre-se



Queria você procurar

0 itens - R\$0,00

HOME MEUS PEDIDOS PROMOÇÕES CONTATO VER CARRINHO

Home > FITA DE VOAL FLORAL Nº 9 38MM

MINHA CONTA

E-Mail:

Senha:

DEPARTAMENTOS

- ▶ FITAS DE PERSONAGENS Nº 5 (22/25MM)
- ▶ FITAS DE PERSONAGENS Nº 9 (38MM)
- ▶ GORGURÃO VAZADO 38MM Nº 9
- ▶ FITAS EM GERAIS
- ▶ FITA JUNINAXADREZ E COPA 2018
- ▶ GORGURÃO IMPORTADO SANDING / MELAÇO / MERITA
- ▶ FITA DE GORGURÃO ESTAMPADO
- ▶ HALLOWEEN / NATAL (fitas netelinas e botões)
- ▶ FITA DE CETIM ESTAMPADO
- ▶ FITA DE CETIM LISO

FITA DE VOAL FLORAL Nº 9 38MM



Clique para ampliar

Avaliação Geral: Este produto ainda não foi avaliado

Disponibilidade: *Em estoque*  
 Prazo de Entrega: **1 A 2 DIAS UTEIS**  
 Código: **VFLORAL Nº 5**  
 Modelo: **VFLORAL Nº 5**

**Por: R\$13,00**  
 em até 2x de R\$6,70  
 via PagSeguro

1 (HUM) ROLO COM 10 METROS.

Opções disponíveis:

Opção de Cores:

Qtd:



Calcule o valor do frete e o prazo de entrega para a sua região  
 \* Informe seu CEP:   (Não sei meu CEP)

Formas de Pagamento <<

Indique a um amigo <<

Compartilhe:



Descrição: Opinião dos clientes (0)

FITA DE VOAL COM ESTAMPA FLORAL Nº 9 (38MM).  
 ROLO VAI COM 10 METROS.

## Whois

relacos.com.br

CONSULTAR

Para resultados com informações de contato clique aqui. ()

Copyright © NIC.br

A utilização dos dados abaixo é permitida somente conforme descrito no Termo de Uso em <https://registro.br/termo>, sendo proibida a sua distribuição, comercialização ou reprodução, em particular para fins publicitários ou propósitos similares.  
2018-08-06T09:25:02-03:00

### Modo Clássico ()

domínio:	relacos.com.br
titular:	silvia regina da silva
documento:	17.083.984/0001-14
responsável:	silvia regina da silva
país:	BR
c-titular:	SIRSI98
c-admin:	SIRSI98
c-técnico:	SIRSI98
c-cobrança:	SIRSI98
servidor DNS:	ns1.lojaext.com.br
status DNS:	05/08/2018 AA
último AA:	05/08/2018
servidor DNS:	ns2.lojaext.com.br
status DNS:	05/08/2018 AA
último AA:	05/08/2018
saci:	yes
criado:	05/05/2014 #12854626
alterado:	03/05/2017
expiração:	05/05/2019
status:	Publicado
Contato (ID):	SIRSI98
nome:	SILVIA REGINA DA SILVA
e-mail:	re.pet.lacosegravatas@gmail.com
país:	BR
criado:	05/05/2014
alterado:	23/05/2017

Problemas de segurança e spam também devem ser reportados ao cert.br, <http://cert.br/> (<http://cert.br/>), respectivamente para [cert@cert.br](mailto:cert@cert.br) (<mailto:cert@cert.br>) e [whols.registro.br](mailto:whols.registro.br) (<https://whols.registro.br>) aceita somente consultas di/relas. Tipos de consultas são: domínio (.br), titular (entidade), ticket, provedor, contato (ID), bloco CIDR, IP e ASN.

## VENDA NO ATACADO - PREÇOS E CONDIÇÕES ESPECIAIS

clique e confira!

### Fitilho Plástico - 10 rolos c/ 50m



Compartilhe este produto:

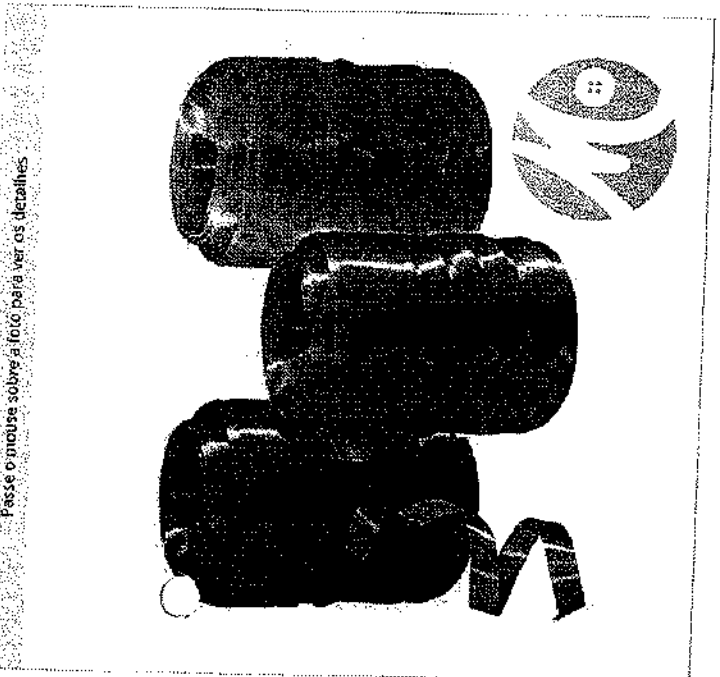

Passa o mouse sobre a foto para ver os detalhes

Fitilho Plástico 5 mm - 10 rolos c/ 50m

Usada em artesanato, embalagens, festas e decoração em geral.

Embalagem: 10 rolos com 50 m cada

Composição: PE, PP

Rs **14,04** / Pacote

Cor Fitilho:

- ★ AVALIE ESTE PRODUTO
- ? PERGUNTE AO VENDEDOR

Selecione a quantidade de cada um dos itens desejados e clique no botão comprar



Comprar quantidades selecionadas

<input type="text" value="0"/>	001 - Branco R\$14,04 / Pacote		<input type="text" value="0"/>	004 - Amarelo R\$14,04 / Pacote		<input type="text" value="0"/>	005 - Salm R\$14,04 / F
<input type="text" value="0"/>	002 - Azul Claro Avise-me ao chegar		<input type="text" value="0"/>	009 - Verde Escuro R\$14,04 / Pacote		<input type="text" value="0"/>	011 - Lara R\$14,04 / F
<input type="text" value="0"/>	006 - Vermelho Claro		<input type="text" value="0"/>	015 - Pink R\$14,04 / Pacote		<input type="text" value="0"/>	017 - Pret R\$14,04 / F
<input type="text" value="0"/>	013 - Rosa Médio R\$14,04 / Pacote		<input type="text" value="0"/>	021 - Verde R\$14,04 / Pacote		<input type="text" value="0"/>	030 - Sortido R\$14,04 / Pacote
<input type="text" value="0"/>	018 - Verde Claro R\$14,04 / Pacote		<input type="text" value="0"/>	021 - Verde		<input type="text" value="0"/>	
<input type="text" value="0"/>	008 - Azul Royal R\$14,04 / Pacote		<input type="text" value="0"/>	019 - Greime R\$14,04 / Pacote		<input type="text" value="0"/>	
<input type="text" value="0"/>	002 - Azul Claro Avise-me ao chegar		<input type="text" value="0"/>	014 - Lilas R\$14,04 / Pacote		<input type="text" value="0"/>	
<input type="text" value="0"/>	009 - Verde Escuro R\$14,04 / Pacote		<input type="text" value="0"/>	015 - Pink R\$14,04 / Pacote		<input type="text" value="0"/>	
<input type="text" value="0"/>	008 - Azul Royal R\$14,04 / Pacote		<input type="text" value="0"/>	014 - Lilas R\$14,04 / Pacote		<input type="text" value="0"/>	
<input type="text" value="0"/>	006 - Vermelho Claro		<input type="text" value="0"/>	015 - Pink R\$14,04 / Pacote		<input type="text" value="0"/>	
<input type="text" value="0"/>	013 - Rosa Médio R\$14,04 / Pacote		<input type="text" value="0"/>	021 - Verde R\$14,04 / Pacote		<input type="text" value="0"/>	
<input type="text" value="0"/>	018 - Verde Claro R\$14,04 / Pacote		<input type="text" value="0"/>	021 - Verde		<input type="text" value="0"/>	

ACESSAR CONTA

## Whois

maluirmarinhos.com.br

CONSULTAR

Para resultados com informações de contato clique aqui. ()

Copyright © NIC.br

A utilização dos dados abaixo é permitida somente conforme descrito no Termo de Uso em <https://registro.br/termo>, sendo proibida a sua distribuição, comercialização ou reprodução, em particular para fins publicitários ou propósitos similares.  
2018-08-03T16:22:34-03:00

### Modo Clássico ()

domínio:	maluirmarinhos.com.br
titular:	COMERCIAL MALULI LTDA.
documento:	51.669.307/0001-10
responsável:	SERGIO ISSA MAALLOULI
país:	BR
c-titular:	MAN1632
c-admin:	FAIM12
c-técnico:	FAIM12
c-cobrança:	FAIM12
servidor DNS:	ns1.locaweb.com.br
status DNS:	02/08/2018 AA
último AA:	02/08/2018
servidor DNS:	ns2.locaweb.com.br
status DNS:	02/08/2018 AA
último AA:	02/08/2018
servidor DNS:	ns3.locaweb.com.br
status DNS:	02/08/2018 AA
último AA:	02/08/2018
saci:	yes
criado:	09/08/2013 #11839972
alterado:	05/12/2014
expiração:	09/08/2023
status:	Publicado
Contato (ID):	MAN1632
nome:	Marcio Maalouli
e-mail:	marcio@lulitex.com.br
país:	BR
criado:	23/04/2002
alterado:	08/04/2013
Contato (ID):	FAIM12
nome:	Fabio Issa Maalouli
e-mail:	fabio@comercialmaluli.com.br
país:	BR
criado:	09/08/2013
alterado:	27/11/2014

Problemas de segurança e spam também devem ser reportados ao cert.br. <http://cert.br/>, respectivamente para [cert@cert.br](mailto:cert@cert.br) (mailto:cert@cert.br) e [abuse@cert.br](mailto:abuse@cert.br) (mailto:abuse@cert.br).  
[registro.br](https://registro.br) (<https://whois.registro.br>) aceita somente consultas diretas. Tipos de consultas são: domínio (.br), titular (entidade), ticket, provedor, contato (ID), bloco CIDR, IP e ASN.

<https://registro.br/2/whois#resp>

Meu carrinho  
itens

PROCURE SEU PRODUTO [www.dellanet.com.br/cart/view\\_cart](http://www.dellanet.com.br/cart/view_cart)

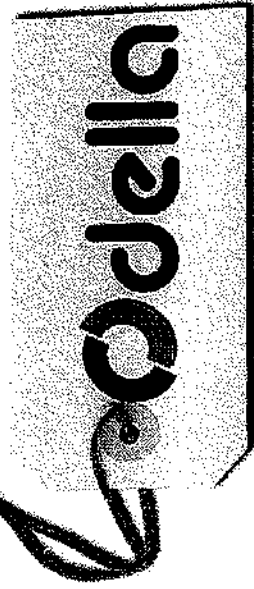

Página Principal (<http://www.dellanet.com.br/>) / Filho (<http://www.dellanet.com.br/filho/>) / Filho Cores C/ 10 Unidades - Nizuri

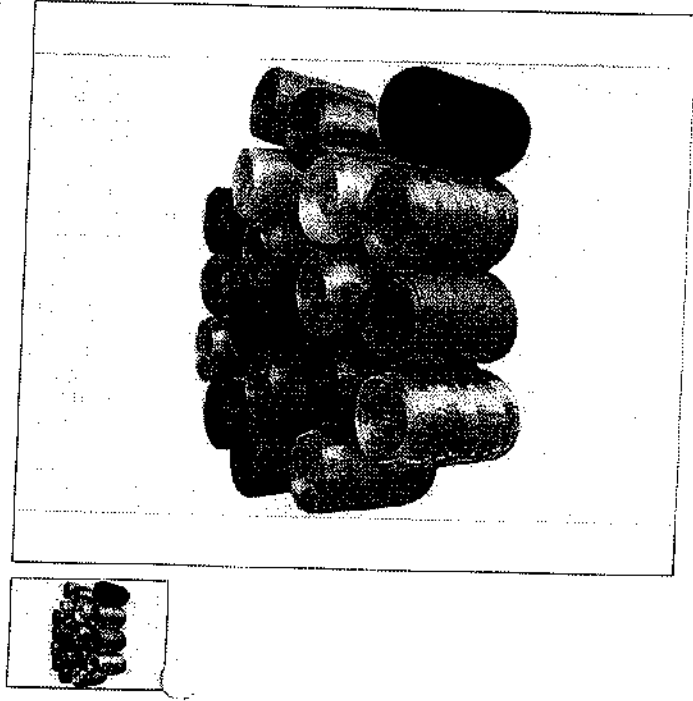

## FILHO CORES C/ 10 UNIDADES - NIZURI

Ref: 6056

COMPRA SEGURA

♥ Lista de Desejo

**R\$ 7,80**

Temos 10 no estoque

**COMPRAR**

Frete e Prazo

CEP

Calcular

Gostou 0

Twitter **G+**

Partilhar

APROVEITE TAMBÉM

(<http://www.dellanet.com.br/Glitter-Pote-3g-LANTECORes>)

**R\$ 4,50**  
EU QUERO

Glitter Pote 3g - LANTECORes

(<http://www.dellanet.com.br/Glitter-Pote-3g-LANTECORes>)

(<http://www.dellanet.com.br/Fita-de-Cetim-10-x-22mm-Najar>)

**R\$ 3,10**  
EU QUERO

Fita de Cetim 10 x 22mm - Najar

(<http://www.dellanet.com.br/Fita-de-Cetim-10-x-22mm-Najar>)

(<http://www.dellanet.com.br/Barbante-Colorido-Soberano-65-M>)

**R\$ 2,10**  
EU QUERO

Barbante Colorido - Soberano 65 M

(<http://www.dellanet.com.br/Barbante-Colorido-Soberano-65-M>)

(<http://www.dellanet.com.br/Papel-Dobradura-VMP>)

**R\$ 8,00**  
EU QUERO

Papel Dobradura - VMP

(<http://www.dellanet.com.br/Papel-Dobradura-VMP>)

(<http://www.dellanet.com.br/Glitter-de-Cetim-10-x>)

**R\$ 3,10**  
EU QUERO

Glitter de Cetim - 10-x

(<http://www.dellanet.com.br/Fita-de-Cetim-10-x>)

**PROCURE SEU PRODUTO**

Colorido-  
Dobradura-  
VMP)  
Buscar

OU MARCA

Fale conosco

## Whois

dellanet.com.br

CONSULTAR

Copyright © NIC.br

A utilização dos dados abaixo é permitida somente conforme descrito no Termo de Uso em <https://registro.br/termo>, sendo proibida a sua distribuição, comercialização ou reprodução, em particular para fins publicitários ou propósitos similares.  
2018-08-03T16:25:28-03:00

Para resultados com informações de contato clique aqui. ()

### Modo Clássico ()

domínio: dellanet.com.br  
titular: G.R. Fitas Adesivas Ltda  
documento: 03.035.107/0001-63  
responsável: Luiz Antonio Grecco  
país: BR  
c-titular: D0DES2  
c-admin: IMILMS  
c-técnico: DEDIS2  
c-cobrança: IMILMS  
servidor DNS: ns111.hmnoc.net  
status DNS: 03/08/2018 AA  
último AA: 03/08/2018  
servidor DNS: ns112.hmnoc.net  
status DNS: 03/08/2018 AA  
último AA: 03/08/2018  
saci: yes  
criado: 16/07/2013 #11744086  
alterado: 11/07/2018  
expiração: 16/07/2019  
status: Publicado

Contato (ID): D0DES2  
nome: Domínios Desativados  
e-mail: albhuz0@hotmail.com  
país: BR  
criado: 05/07/2007  
alterado: 25/03/2013

Contato (ID): DEDIS2  
nome: Bella Distribuidora  
e-mail: atendimento@dellanet.com.br  
país: BR  
criado: 10/02/2016  
alterado: 10/02/2016

Contato (ID): IMILMS  
nome: Info Machine Informatica LTDA ME  
e-mail: murilo@infomachine.net  
país: BR  
criado: 16/07/2013  
alterado: 20/03/2015

INÍCIO / FITILHO SORTIDOS PACOTE C/ 10 UN RAI DO SOL

263

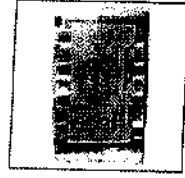

### Filho Sortidos pacote c/ 10 un Raio do Sol

Seja o primeiro a avaliar este produto

**R\$10,50**

\* Em estoque

### FRETE / PRAZO DE ENTREGA

Informe seu CEP para calcular o valor da entrega.

CEP

<https://papelariaqueiroz.com.br/filho-sortidos-pacote-c-10-un-raio-do-sol.html>



## Whois

papelariaqueiroz.com.br

CONSULTAR

Para resultados com informações de contatos clique aqui. ()

Copyright © NIC.br

A utilização dos dados abaixo é permitida somente conforme descrito no Termo de Uso em <https://registro.br/termo>, sendo proibida a sua distribuição, comercialização ou reprodução, em particular para fins publicitários ou propósitos similares.  
2018-08-03T16:25:55-03:00

### Modo Clássico ()

domínio:	papelariaqueiroz.com.br
titular:	Catarina S. Sabatini e Cia Ltda
documento:	54.110.168/0001-89
responsável:	Ailton Sabatini
país:	BR
c-titular:	AISAB
c-admin:	AISAB
c-técnico:	AISAB
c-cobrança:	AISAB
servidor DNS:	chuck.ns.cloudflare.com
status DNS:	31/07/2018 AA
último AA:	31/07/2018
servidor DNS:	deb.ns.cloudflare.com
status DNS:	31/07/2018 AA
último AA:	31/07/2018
criado:	27/11/2007 #4097509
alterado:	23/03/2018
expiração:	27/11/2018
status:	Publicado
Contato (ID):	AISAB
nome:	Ailton Sabatini
e-mail:	ailtonsabatini@gmail.com
país:	BR
criado:	27/11/2007
alterado:	11/06/2018

Problemas de segurança e spam também devem ser reportados ao cert.br, <http://cert.br/> (<http://cert.br/>), respectivamente para [cert@cert.br](mailto:cert@cert.br) (<mailto:cert@cert.br>) e [abuse@cert.br](mailto:abuse@cert.br) (<mailto:abuse@cert.br>) e [whols.registro.br](mailto:whols.registro.br) (<https://whols.registro.br>) aceita somente consultas diretas. Tipos de consultas são: domínio (.br), titular (entidade), ticket, provedor, comlato (ID), bloco CIDR, IP e ASN.

(<http://www.cgl.br/>)

# Conheça nossos LANÇAMENTOS

Artesanato Bojo Botões Costura Entretela/Manta Fitas Importação Lingerie MDF Tecidos Zipper

+ Agulhas / Alfinetes

Agulhas crochê  
Agulhas doméstica  
Agulhas industriais  
Agulhas Irôb  
Alfinetes  
Ver todos

+ Aplicativos / Strass

+ Aplicativos Especiais

+ Armarinhos

+ Artesanato

+ Barbantes

+ Bojo

+ Bordado / Falsa Fita

+ Botões

+ Bottons

+ Brasil

+ Cabeça De Boneca

+ Caixas Plásticas

+ Cartela Adesivo

+ Cord/Cadarg/Vivo

+ Cortina

+ Costura

+ Elástico

+ Embalagens

+ Entretelas

+ Entretela/Manta

+ Etiquetas

+ EVA

+ Festa Junina

+ Fitas

+ Fivelas Alças Argolas

+ Franjas

+ Gorgurão

★ EVA - EVA Estampado

## Placa de EVA 40cm X 60cm Premium cristal

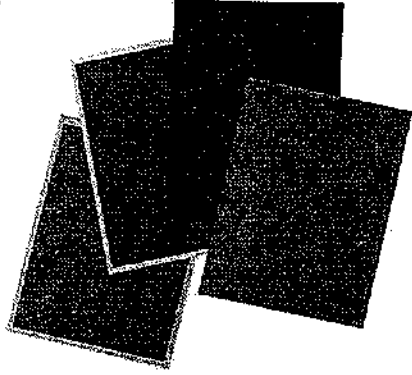

### Descrição

Placa de EVA  
Tam. 40cm X 60cm

Fabricante: Kreteva  
Composição: Copolímico de estireno  
(Polistireno) e Acatilato de vinil  
Venda unitária

por: R\$ 10,15 /unidade

Cor:

11594-Cinza5

Disponibilidade: em estoque

Quantidade: 1

COMPRAR

ADICIONAR A UM PEDIDO  
DEIXAR PERGUNTA AO LOJISTA

AMPLIAR FOTO

Quantidade: 0

11594-Cinza5

R\$10,15/un

Quantidade: 0

11595-Amarelo20

Avise-me ao chegar

Quantidade: 0

11597-Vermelho50

R\$16,15/un

COMPRAR ITENS SELECIONADOS

COMPRAR ITENS SELECIONADOS

Veja também



Placa de EVA 40cm X 60cm  
Cupcakes

R\$8,00

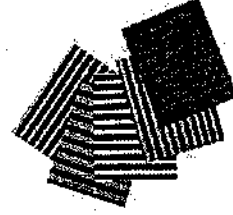

Placa de EVA 40cm X 60cm  
Listrado-2 11603

R\$5,40

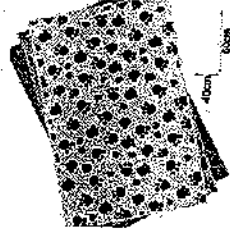

Placa de EVA 40cm X 60cm  
Patinhas

Placa de EVA 40X60  
Metalizado 9694

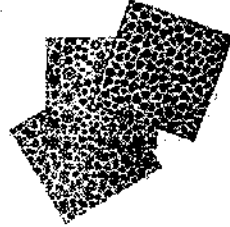

Placa de EVA 40X60  
Natureza flores-1

R\$7,05

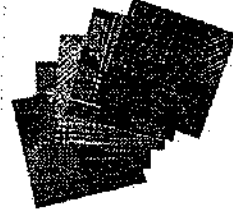

Placa de EVA 40X60  
Patchwork 9976

R\$6,70

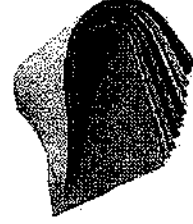

Placa de EVA premium  
2mm tam. 40cm X 60cm -  
14029

+ Gorgurão

## Whois

romaaviamentos.com.br

CONSULTAR

Para resultados com informações de contato clique aqui. ()

Copyright © NIC.br

A utilização dos dados abaixo é permitida somente conforme descrito no Termo de Uso em <https://registro.br/termo>, sendo proibida a sua distribuição, comercialização ou reprodução, em particular para fins publicitários ou propósitos similares.

2018-08-06T10:19:59-03:00

### Modo Clássico ()

```

domínio: romaaviamentos.com.br
titular: Roma Aviamentos LTDA - ME
documento: 10.730.088/0001-50
responsável: ROSINEIA DE FREITAS HENRIQUE
país: BR
c-titular: ROFHE8
c-admin: ROFHE8
c-técnico: JDM19
c-cobrança: ROFHE8
Servidor DNS: ns1.datacenter1.com.br
status DNS: 03/08/2018 AA
último AA: 03/08/2018
servidor DNS: ns3.datacenter1.com.br
status DNS: 03/08/2018 AA
último AA: 03/08/2018
criado: 17/11/2009 #6285365
alterado: 17/11/2015
expiração: 17/11/2020
status: Publicado

Contato (ID): ROFHE8
nome: ROSINEIA DE FREITAS HENRIQUE
e-mail: contato@romaaviamentos.com.br
país: BR
criado: 19/05/2010
alterado: 05/12/2012

Contato (ID): JDM19
nome: João Daysuke Nagao
e-mail: daysuke@lojcomm.com.br
país: BR
criado: 24/01/2000
alterado: 22/11/2010
  
```

Problemas de segurança e spam também devem ser reportados ao cert.br, <http://cert.br/> (<http://cert.br/>), respectivamente para [cert@cert.br](mailto:cert@cert.br) (<mailto:cert@cert.br>) e [abuse@cert.br](mailto:abuse@cert.br) (<mailto:abuse@cert.br>), respectivamente para [cert@cert.br](mailto:cert@cert.br) (<mailto:cert@cert.br>) e [abuse@cert.br](mailto:abuse@cert.br) (<mailto:abuse@cert.br>).

[whols.registro.br](https://whols.registro.br/) (<https://whols.registro.br/>) aceita somente consultas diretas. Tipos de consultas são: domínio (.br), titular (entidade), ticket, provedor, contato (ID), bloco CIDR, IP e ASN.

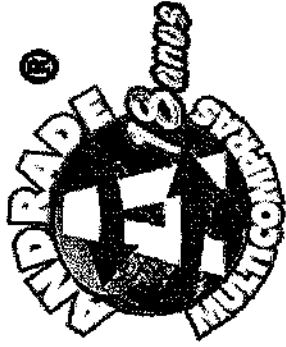

(<https://andrademulticompras.com.br/geral/>)

Categories

Veja aqui os produtos



Atendimento ao Cliente



<https://ANDRADEMULTICOMPRAS.COM.BR/GERAL/CARRINHO>

CARRINHO

R\$0,00

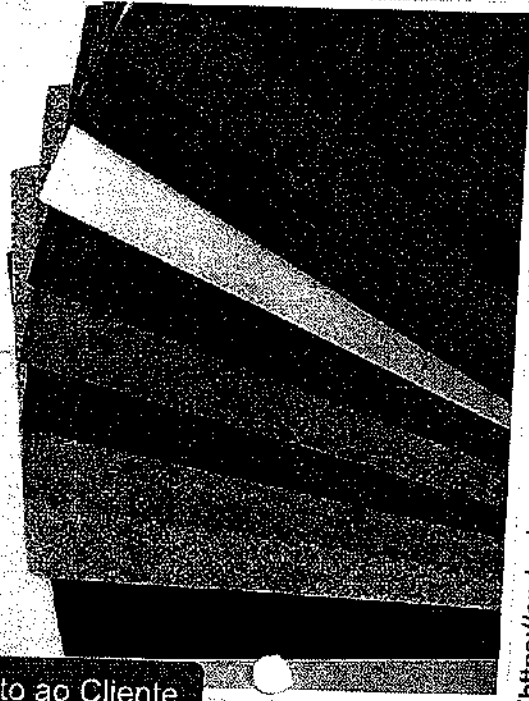

(<https://andrademulticompras.com.br/geral/wp-content/uploads/2018/03/38-47.jpg>)

# EVA PREMIUM CRISTAL/ROCK 40X60 GLITTER

R\$11,54

CORES

PRATEADO

Limpar

1

Adicionar

 Adicionar aos meus desejos (</geral/produto/eva-pr>)

 Compare

(<https://andrademulticompras.com.br/geral?action=yith-wocompare-add-product&id=4250>)

Report Abuse

REF: 48330 Categoria: EVA

(<https://andrademulticompras.com.br/geral/categoria-produto/eva>)

## Whois

andrademulticompras.com.br

CONSULTAR

Para resultados com informações de contato clique aqui. ()

Copyright © NIC.br

A utilização dos dados abaixo é permitida somente conforme descrito no Termo de Uso em <https://registro.br/termo> (https://registro.br/termo), sendo proibida a sua distribuição, comercialização ou reprodução, em particular para fins publicitários ou propósitos similares.  
2018-09-08T10:21:44-03:00

### Modo Clássico ()

domínio:	andrademulticompras.com.br
titular:	Marileide S Silva de Ilheus - Epp
documento:	07.629.324/0001-32
responsável:	Marileide S Silva de Ilheus - Epp
país:	BR
c-titular:	MSSIE3
c-admin:	MSSIE3
c-técnico:	MSSIE3
c-cobrança:	MSSIE3
servidor DNS:	ns1.hostinger.com.br
status DNS:	05/08/2018 AA
último AA:	05/08/2018
servidor DNS:	ns2.hostinger.com.br
status DNS:	05/08/2018 AA
último AA:	05/08/2018
servidor DNS:	ns3.hostinger.com.br
status DNS:	05/08/2018 AA
último AA:	05/08/2018
servidor DNS:	ns4.hostinger.com.br
status DNS:	05/08/2018 AA
último AA:	05/08/2018
saci:	yes
criado:	28/12/2017 #17857611
alterado:	28/12/2017
expiração:	28/12/2018
status:	Publicado
provedor:	WEBLINK (102)
Contato (ID):	MSSIE3
nome:	Marileide S Silva de Ilheus - Epp
e-mail:	andrademulticomprasvendas@gmail.com
país:	BR
criado:	28/12/2017
alterado:	28/12/2017
provedor:	WEBLINK (102)

Problemas de segurança e spam também devem ser reportados ao cert.br, <http://cert.br> (<http://cert.br>), respectivamente para [cert@cert.br](mailto:cert@cert.br) (<mailto:cert@cert.br>) e [mail-abuse@cert.br](mailto:mail-abuse@cert.br) (<mailto:mail-abuse@cert.br>).  
[whois.registro.br](https://whois.registro.br) (<https://whois.registro.br>) aceita somente consultas diretas. Tipos de consultas são: domínio (.br), titular (entidade), ticket, provedor, contato (ID), bloco CIDR, IP e ASN.

O que você está procurando?



FALE CONOSCO

MEUS PEDIDOS

MEU CARRINHO

WALLES

INDICAR

DESEJADOS

FINANÇAS

DECOUPAGE

UNITAS

PATCHWORK

SURFBOARDING

BRICOLAGE

YADERSA

VEJA TODA LOJA

Home > EVA > Glitter

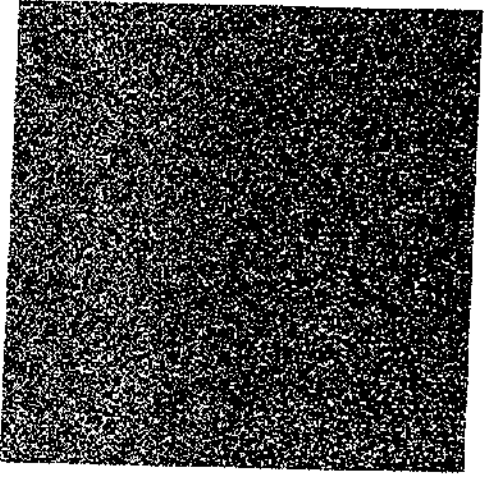
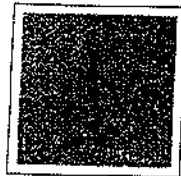

Placa de EVA Glitter Make 40 x 60 cm - 9809 Ouro

☆☆☆☆ (1 Avaliação)

MAKE+  
Ver mais

**R\$ 6,00**

R\$ 5,70 À vista no boleto bancário com 5% de desconto  
\* Parcelamento

Selecione uma quantidade

Quantity selector showing '1' with minus and plus buttons

**adicionar ao carrinho**

Consultar frete para sua região?

Freight calculator input field with 'OK' button

AltaSegLivre.CER

**QUANDO COMPROU, COMPRAU TAMBÉM**

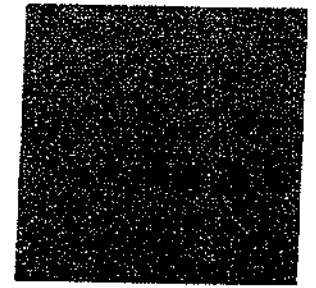

Placa de EVA Glitter Make 40 x 60 cm - 9739 Pink

**R\$ 6,00**

R\$ 5,70 À vista no Boleto

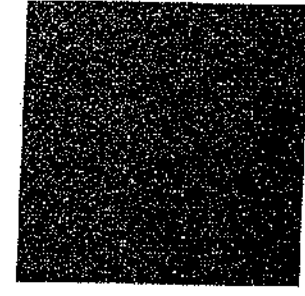

Placa de EVA Glitter Make 40 x 60 cm - 9735 Vermelho

☆☆☆☆ (1)

**R\$ 6,00**

R\$ 5,70 À vista no Boleto

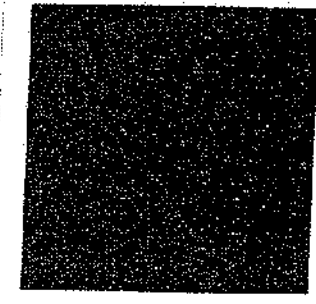

Placa de EVA Glitter Make 40 x 60 cm - 9743 Azul Escuro

**R\$ 6,00**

R\$ 5,70 À vista no Boleto

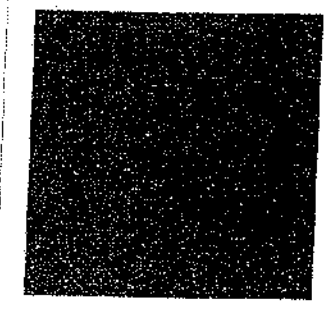

Placa de EVA Glitter Make 40 x 60 cm - 9738 Ufês

☆☆☆☆ (1)

**R\$ 6,00**

R\$ 5,70 À vista no Boleto

ACESSAR CONTA

Home (/) ▶ Tecnologia (tecnologia) ▶ Ferramentas (tecnologia/ferramentas.htm) ▶ Whois

## Whois

casadaarte.com.br

CONSULTAR

Para resultados com informações de contato clique aqui. ()

Copyright © NIC.br

A utilização dos dados abaixo é permitida somente conforme descrito no Termo de Uso em <https://registro.br/termo> (<https://registro.br/termo>), sendo proibida a sua distribuição, comercialização ou reprodução, em particular para fins publicitários ou propósitos similares.  
2018-08-06T10:23:10-03:00

### Modo Clássico ()

domínio: casadaarte.com.br  
titular: BOULEVARD DAS ARTES COM. DE NAT. ARTISTICOS LTDA  
documento: 10.256.932/0001-53  
responsável: ANA CAROLINA GUARALDO BASIC  
país: BR  
c-titular: ACGBA19  
c-admin: ACGBA19  
c-técnico: ACGBA19  
c-cobrança: ACGBA19  
servidor DNS: ns1.locaweb.com.br  
status DNS: 03/08/2018 AA  
último AA: 03/08/2018  
servidor DNS: ns2.locaweb.com.br  
status DNS: 03/08/2018 AA  
último AA: 03/08/2018  
servidor DNS: ns3.locaweb.com.br  
status DNS: 03/08/2018 AA  
último AA: 03/08/2018  
criado: 24/08/1999 #191752  
alterado: 18/07/2014  
expiração: 24/08/2021  
status: Publicado  
Contato (ID): ACGBA19  
nome: Ana Carolina Guaraldo Basic  
e-mail: caroldaarte@casadaarte.com.br  
país: BR  
criado: 16/07/2014  
alterado: 21/03/2017

Problemas de segurança e spam também devem ser reportados ao cert.br, <http://cert.br/> (<http://cert.br/>), respectivamente para [cert.br](mailto:cert.br) (<mailto:cert.br>) e [mail-abuse@cert.br](mailto:abuse@cert.br) (<mailto:abuse@cert.br>) e [whis@registro.br](mailto:whis@registro.br) (<https://whis.registro.br>) aceita somente consultas diretas. Tipos de consultas são: domínio (.br), titular (entidade), ticket, provedor, contato (ID), bloco CIDR, IP e ASN.

Placa EVA Grafiato 40 cm x 60 cm x 2mm -Kreativa - PAPELARIA - EVA's ; Paraná Utilidades

OC47

## Placa EVA Grafiato 40 cm x 60 cm x 2mm -Kreativa

Código: ME0115

Por: R\$ **4,99**

Cores

Verde ▾

Consulte o prazo de entrega do seu pedido

CEP:

Compartilhe:



G+

Recomendar

Seja o primeiro de seus amigos a recomendar isso.

### Características

Placa de EVA Grafiato

Medidas: 60 cm x 40 cm x 2mm

NCM - 40200000

Higiene & Limpeza Casa ELETRO- ELETRÔNICOS RESTAURANTE Diversos Acessórios Brinquedos Papelaria Pratos Copos Organização Cozinha Banheiro Caixas Organizadoras Linha Inox Bar Infantil Painéis Telheiros Churrasco Fofes Plásticos



ACESSAR CONTA  
(?/login)

# Whois

paranautilidades.com.br

CONSULTAR

Para resultados com informações de contato clique aqui. ()

Copyright © NIC.br

A utilização dos dados abaixo é permitida somente conforme descrito no Termo de Uso em <https://registro.br/termo> (<https://registro.br/termo>), sendo proibida a sua distribuição, comercialização ou reprodução, em particular para fins publicitários ou propósitos similares.  
2019-08-08T10:50:18-03:00

Modo Clássico ()

```

domínio: paranautilidades.com.br
titular: Lelis & Cia Ltda.
documento: 06.213.365/0001-25
responsável: Eduardo Santos Lelis
país: BR
c-titular: EDLEL3
c-admin: EDLEL3
c-técnico: EDLEL3
c-cobrança: EDLEL3
servidor DNS: ns1.locaweb.com.br
status DNS: 05/08/2018 AA
último AA: 05/08/2018
servidor DNS: ns2.locaweb.com.br
status DNS: 05/08/2018 AA
último AA: 05/08/2018
servidor DNS: ns3.locaweb.com.br
status DNS: 05/08/2018 AA
último AA: 05/08/2018
saci: yes
criado: 07/05/2011 #8258166
alterado: 25/04/2017
expiração: 07/05/2019
status: Publicado

```

```

Contato (ID): EDLEL3
nome: Edna Lelis
e-mail: leliswood@gmail.com
país: BR
criado: 05/11/2009
alterado: 24/05/2016

```

Problemas de segurança e spam também devem ser reportados ao cert.br, <https://cert.br/> (<https://cert.br/>), respectivamente para [cert@cert.br](mailto:cert@cert.br) (<mailto:cert@cert.br>) e [mail-abuse@cert.br](mailto:mail-abuse@cert.br) (<mailto:mail-abuse@cert.br>).

[whois.registro.br](https://registro.br) (<https://whois.registro.br>) aceita somente consultas diretas. Tipos de consultas são: domínio (br), titular (entidade), tkeet, provedor, contato (ID), bloco CIDR, IP e ASN.

(<http://www.cgi.br/>) (<http://www.nic.br/>)

(<https://registro.br/>) (<http://www.cetip.br/>) (<http://www.ceprob.br/>) (<http://www.ix.br/>) (<http://www.w3c.br/>)

(<http://www.jpapelaria.com.br>)

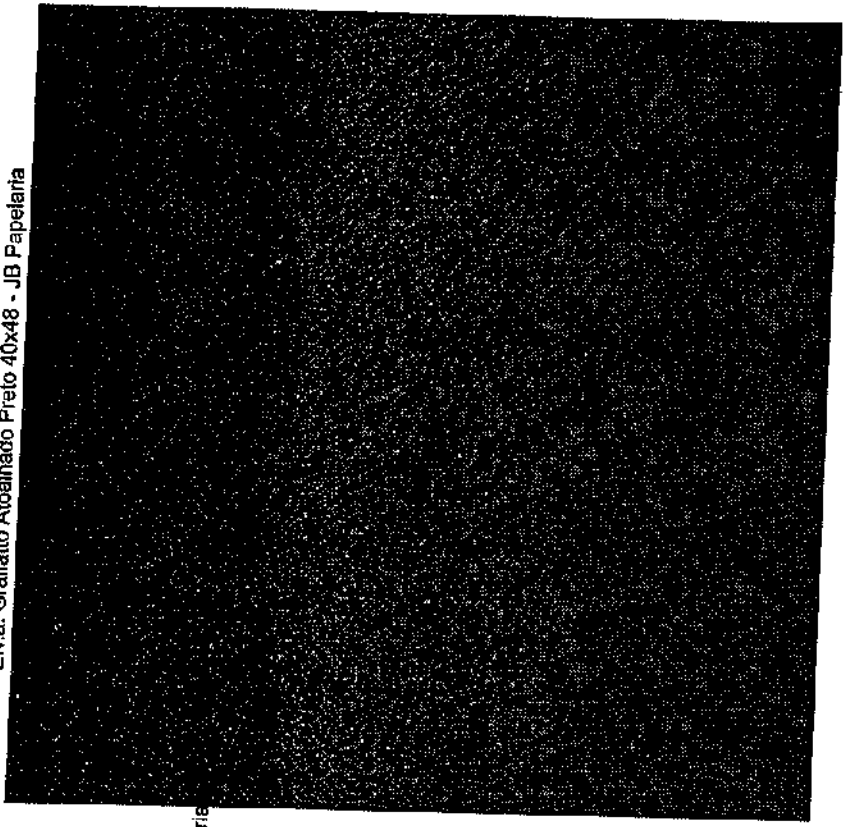

### E.v.a. Grafatto Atoalhado Preto 40x48

Código: 43624

Selecione a forma de pagamento



Por: R\$ 5,90

COMPRAR

DESCRIÇÃO	
	<p>Tamanho 40x60 cm. 2 mm de espessura, folha de 1ª linha, perfeita para trabalhos escolares, manuais e artesanato.</p>

## Whois

[CONSULTAR](#)

Para resultados com informações de contato clique aqui. ()

Copyright © NIC.br

A utilização dos dados abaixo é permitida somente conforme descrito no Termo de Uso em <https://registro.br/termo> (https://registro.br/termo), sendo proibida a sua distribuição, comercialização ou reprodução, em particular para fins publicitários ou propósitos similares.  
 2018-08-08T10:50:41-03:00

Modo Clássico ()

```

domínio: jbpapelaria.com.br
titular: KAMEB INFORMATICA LTDA
documento: 04.768.639/0001-72
responsável: KLEBER ALVES
país: BR
c-titular: KLCAL
c-admin: KLCAL
c-técnico: KLCAL
c-cobrança: KLCAL
servidor DNS: ns1.locaweb.com.br
status DNS: 05/08/2018 AA
último AA: 05/08/2018
servidor DNS: ns2.locaweb.com.br
status DNS: 05/08/2018 AA
último AA: 05/08/2018
criado: 09/08/2005 #2289186
alterado: 28/08/2014
expiração: 09/08/2019
status: Publicado

Contato (ID): KLCAL
nome: Kleber Clemente Alves
e-mail: net@biomedica1.ind.br
país: BR
criado: 29/08/2006
alterado: 14/01/2016
  
```

Problemas de segurança e spam também devem ser reportados ao cert.br, <http://cert.br> (http://cert.br), respectivamente para [cert@cert.br](mailto:cert@cert.br) (mailto:cert@cert.br) e [mail-abuse@cert.br](mailto:abuse@cert.br) (mailto:abuse@cert.br).

whois.registro.br (<https://whois.registro.br>) aceita somente consultas diretas. Tipos de consultas são: domínio (.br), titular (entidade), ticket, provedor, contato (ID), bloco CIDR, IP e ASN.

(<http://www.cgl.br>) (<http://www.nic.br/>) (<https://registro.br/>) (<http://www.cel.br/>) (<http://www.cetrp.br/>) (<http://www.ceweb.br/>) (<http://www.lx.br/>) (<http://www.w3c.br/>)

\* [Notícias \(noticias.html\)](#) \* [Trabalhe Conosco \(https://www.nic.br/vagas/\)](https://www.nic.br/vagas/) \* [Quem somos \(sobre\)](#) \* [Imprensa \(http://nic.br/imprensa/\)](http://nic.br/imprensa/)

NIC.BR - Núcleo de Informação e Coordenação do Ponto BR  
 CNPJ: 05.505.560/0001-36

<https://registro.br/2/whois#iresp>

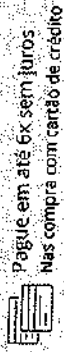

Pague em até 6x sem juros  
Nas compras com cartão de crédito



Frete grátis Sul, Sudeste & DF  
Nas compras acima de R\$ 199,00

Seja bem vindo ao  
Maior armazinho virtual do Brasil

O que você está procurando?



Meu Carrinho  
0 item

Salve! Bazar Horizonte Fios a partir de 2,99

Biscuit Bordado Trochê & Tricô Escolar Escritório EVA Meia de Seda Patch & Costura Pintura Revistas Scrap Tecidos Outros Artesanatos

EVA | Placas | Lisa

of Eva

Placas

- Brasil (1)
- Brilho (13)
- Estampada (65)
- ocada (4)
- Lisa (6)
- Listrada (7)
- Polá (5)
- Xadrez (3)
- Xif (6)

Aplicação (76)

Colas (10)

Furadores (29)

Edna masan (96)

Peças em eva (91)

Tesouras (2)

Revistas (39)

Avd aula (11)

Kit (6)

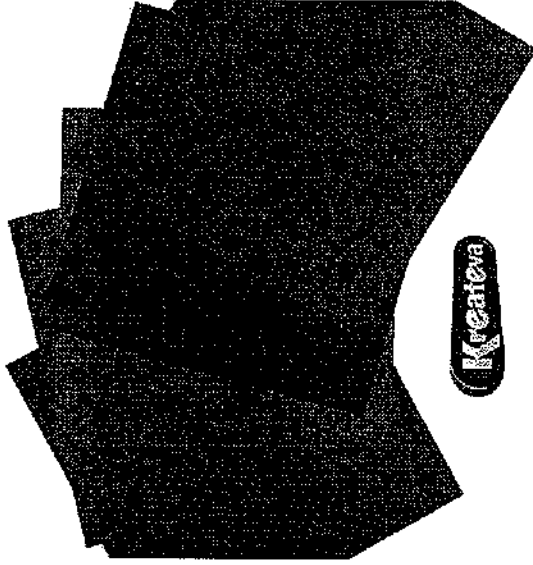

PLACA DE EVA GRAFIATTO

☆☆☆☆ (Avalie agora!)

a partir de: **R\$ 6,50**



Veja mais  
dessa marca

Placa de EVA Grafiatto Tamanho: 40 x 60 cm - Espessura 2 mm  
Fabricante: Kreateva

Escolha um Modelo

Selecione

COMPRAR

Selecione a quantidade de cada um dos itens abaixo e clique no **Botão Comprar**

COMPRAR

Exibir Itens esgotados

Home (1) ▶ Tecnologia (Tecnologia) ▶ Ferramentas (tecnologia/ferramentas.html) ▶ Whois

## Whois

CONSULTAR

bazarhorizonte.com.br

Para resultados com informações de contato clique aqui. 0

Copyright © NIC.br

A utilização dos dados abaixo é permitida somente conforme descrito no Termo de Uso em <https://registro.br/termo> (https://registro.br/termo), sendo proibida e sua distribuição, comercialização ou reprodução, em particular para fins publicitários ou propósitos similares.

2018-08-06T10:51:50-08:00

Modo Clássico (1)

domínio:	bazarhorizonte.com.br
titular:	Bazar e Papelaria Horizonte Ltda
documento:	44.913.721/0001-68
responsável:	Fabio Resende
país:	BR
c-titular:	FAR229
c-admin:	FAR229
c-técnico:	JDM19
c-cobrança:	FAR229
servidor DNS:	d.sec.dns.br
status DNS:	06/08/2018 AA
último AA:	06/08/2018
servidor DNS:	e.sec.dns.br
status DNS:	06/08/2018 AA
último AA:	06/08/2018
registro DS:	60104 R54SH1A1 0042C6605B08E3F243744B608CC71794739C3840
status DS:	06/08/2018 DSOK
último OK:	06/08/2018
criado:	12/09/2002 #962515
alterado:	29/01/2016
expiração:	12/09/2018
status:	Publicado
Contato (ID):	FAR229
nome:	Fabio Resende
e-mail:	fabioresende@bazarhorizonte.com.br
país:	BR
criado:	15/07/2002
alterado:	02/12/2013
Contato (ID):	JDM19
nome:	João Deyesuke Nagao
e-mail:	daysuke@lojcomm.com.br
país:	BR
criado:	24/01/2000
alterado:	22/11/2010

Problemas de segurança e spam também devem ser reportados ao cert.br, <http://cert.br>, respectivamente para [cert@cert.br](mailto:cert@cert.br) (mailto:cert@cert.br) e [mail-abuse@cert.br](mailto:mail-abuse@cert.br) (mailto:mail-abuse@cert.br).

whois.registro.br (https://whois.registro.br) aceita somente consultas diretas. Tipos de consultas são: domínio (.br), titular (entidade), ticket, provedor, contato (ID), bloco CIDR, IP e ASN.

# Relatório de Cotação: Cotação Rápida 338

Pesquisa concluída no dia 06/08/2018 11:10:16 (IP: 201.89.40.16)

ITEM	PREÇOS	QUANTIDADE	UNITÁRIO	TOTAL
1) FONE OUVIDO	16	1 Unidade	2996	R\$29,96
<p>Preço ComprasNet Órgão Público</p> <p>1 PODER JUDICIÁRIO   Tribunal Superior Eleitoral   Tribunal Regional Eleitoral de Rondônia</p> <p>Identificação: Nº Pregão: 212018 / UASG: 70024</p> <p>Data Licitação: 17/05/2018</p> <p>Preço: R\$29,96</p> <p>Média dos Preços Unitários: R\$29,96</p>				
Valor Unitário			R\$29,96	
Valor Global:			R\$29,96	

## Detalhamento dos Itens

Item 1: FONE OUVIDO R\$29,96

Quantidade Descrição

1 Unidade Fone de Ouvido; Almofofadas fechadas nos fones de ouvido para máximo isolamento; Tipo headfone com haste ajustável (não serão aceitos fones que, para seu uso, devam ser encaixados dentro do ouvido do usuário); Faixa de Frequência: no mínimo, entre 10 - 22.000 Hz; Impedância: 32 Ohms; Conector: P2 estéreo de 3,5 mm (para conexão com a urna eletrônica); Comprimento do cabo: no mínimo, 1,2 metro; Não possuir microfone integrado; Não possuir ajuste de volume (CATMAT 020583)

Observação

Preço (ComprasNet) 1: Mediana das Propostas Finais

Órgão: PODER JUDICIÁRIO  
Tribunal Superior Eleitoral  
Tribunal Regional Eleitoral de Rondônia

Objeto: Registro de preços, pelo prazo de 12 (doze) meses, para eventual aquisição de Material de Processamento de Dados, para suprir as demandas da Justiça Eleitoral de Rondônia, conforme condições, exigências e especificações constantes neste edital e seus anexos.

**Descrição:** FONE OUVIDO - Fone de Ouvido; Almofofadas fechadas nos fones de ouvido para máximo isolamento; Tipo headfone com haste ajustável (não serão aceitos fones que, para seu uso, devam ser encaixados dentro do ouvido do usuário); Faixa de Frequência: no mínimo, entre 10 - 22.000 Hz; Impedância: 32 Ohms; Conector: P2 estéreo de 3,5 mm (para conexão com a urna eletrônica); Comprimento do cabo: no mínimo, 1,2 metro; Não possuir microfone integrado; Não possuir ajuste de volume (CATMAT 020583)

Data: 17/05/2018 14:33  
Modalidade: Pregão Eletrônico  
SRP: SIM  
Identificação: Nº Pregão: 212018 / UASG: 70024  
Lote/item: /9

Ata: [Link Ata](#)  
Adjudicação: 11/06/2018 12:23  
Homologação: 28/06/2018 13:41  
Fonte: [www.comprasgovernamentais.gov.br](http://www.comprasgovernamentais.gov.br)  
Quantidade: 3.000  
Unidade: Unidade  
UF: RO

CatMat: 20583 - FONE OUVIDO, FONE DE TODOS OS TIPOS NOME

CNPJ

RAZÃO SOCIAL DO FORNECEDOR

VALOR DA PROPOSTA FINAL

Marca: AGEM®

Fabricante: AGEM TECNOLOGIA

Modelo: AHF-002 c/ Op03

Descrição: Fone de Ouvido; Almofadas fechadas nos fones de ouvido para máximo isolamento; Tipo "headfone" com haste ajustável (não serão aceitos fones que, para seu uso, devam ser encaixados dentro do ouvido do usuário); Faixa de Frequência: no mínimo, entre 10 - 22.000 Hz; Impedância: 32 Ohms; Conector: P2 estéreo de 3,5 mm (para conexão com a urna eletrônica); Comprimento do cabo: no mínimo, 1,2 metro; Não possui microfone integrado; Não possui ajuste de volume (CATMAT 020583) - Ampla Concorrência

Estado: Cidade: Endereço:

MG Rio Novo AV GOVERNADOR VALADARES, 10

Telefone: (32) 3274-2771

Email:

alexandre@agemtecnologia.com.br

16.631.998/0001-62 NUJ IMPORTACAO &amp; EXPORTACAO LTDA - EPP

Marca: RING

Fabricante: RING

Modelo: ENC-06

Descrição: Fone de Ouvido RING ENC-06, Almofadas fechadas nos fones de ouvido para máximo isolamento; Tipo "headfone" com haste ajustável (não serão aceitos fones que, para seu uso, devam ser encaixados dentro do ouvido do usuário); Faixa de Frequência: no mínimo, entre 10 - 22.000 Hz; Impedância: 32 Ohms; Conector: P2 estéreo de 3,5 mm (para conexão com a urna eletrônica); Comprimento do cabo: no mínimo, 1,2 metro; Não possui microfone integrado; Não possui ajuste de volume (CATMAT 020583); Garantia: 12 (doze) meses. Prazo de entrega 30 (trinta) dias. Validade da proposta 60 (sessenta) dias.

Estado: Cidade: Endereço:

RN Natal R ROMUALDO GALVAO, 1703

Nome de Contato: Pollyana Karidja de Oliveira Moraes

Telefone: (84) 3091-2490

Email:

empenhos@njyglobal.com

07.734.851/0001-07 FAMAHA - COMERCIO DE MATERIAL DE INFORMATICA LTDA - ME

Marca: TDA

Fabricante: TDA

Modelo: ISAMER

Descrição: Fone de Ouvido; Almofadas fechadas nos fones de ouvido para máximo isolamento; Tipo "headfone" com haste ajustável (não serão aceitos fones que, para seu uso, devam ser encaixados dentro do ouvido do usuário); Faixa de Frequência: no mínimo, entre 10 - 22.000 Hz; Impedância: 32 Ohms; Conector: P2 estéreo de 3,5 mm (para conexão com a urna eletrônica); Comprimento do cabo: no mínimo, 1,2 metro; Não possui microfone integrado; Não possui ajuste de volume (CATMAT 020583)

Endereço:

R AV JOSE TUSSI, 374

Telefone:

(54) 09969-3621

28.757.445/0001-30 SOFIA AQUINO SOARES - ME

Marca: Fone de ouvido

Fabricante: Fone de ouvido

Modelo: Fone de ouvido

Descrição: Fone de Ouvido; Almofadas fechadas nos fones de ouvido para máximo isolamento; Tipo "headfone" com haste ajustável (não serão aceitos fones que, para seu uso, devam ser encaixados dentro do ouvido do usuário); Faixa de Frequência: no mínimo, entre 10 - 22.000 Hz; Impedância: 32 Ohms; Conector: P2 estéreo de 3,5 mm (para conexão com a urna eletrônica); Comprimento do cabo: no mínimo, 1,2 metro; Não possui microfone integrado; Não possui ajuste de volume

Endereço:

R AV JOSE TUSSI, 374

Telefone:

(54) 09969-3621

19.571.002/0001-69 RG COMERCIO E MATERIAIS EIRELI ME

Marca: HARDLINE

Fabricante: HARDLINE

Modelo: HP-350

Descrição: Fone de Ouvido; Almofadas fechadas nos fones de ouvido para máximo isolamento; Tipo "headfone" com haste ajustável (não serão aceitos fones que, para seu uso, devam ser encaixados dentro do ouvido do usuário); Faixa de Frequência: no mínimo, entre 10 - 22.000 Hz; Impedância: 32 Ohms; Conector: P2 estéreo de 3,5 mm (para conexão com a urna eletrônica); Comprimento do cabo: no mínimo, 1,2 metro; Não possui microfone integrado; Não possui ajuste de volume (CATMAT 020583)

Estado: Cidade: Endereço:

MG Ibirité AV SERRINHA, 17

Nome de Contato: Geovani Junio Lopes Braga

Telefone:

(31) 2510-0107

Email:

geovani.rj10@gmail.com

10.278.886/0001-93 DAMASO COMERCIO E SERVICOS LTDA - ME

Marca: hardline

Fabricante: hardline

Modelo: hp350

Descrição: Fone de Ouvido; Almofadas fechadas nos fones de ouvido para máximo isolamento; Tipo "headfone" com haste ajustável (não serão aceitos fones que, para seu uso, devam ser encaixados dentro do ouvido do usuário); Faixa de Frequência: no mínimo, entre 10 - 22.000 Hz; Impedância: 32 Ohms; Conector: P2 estéreo de 3,5 mm (para conexão com a urna eletrônica); Comprimento do cabo: no mínimo, 1,2 metro; Não possui microfone integrado; Não possui ajuste de volume (CATMAT 020583) - Ampla Concorrência

Estado: Cidade: Endereço:

MG Belo Horizonte R AUGUSTO CLEMENTINO, 789

Telefone: (31) 3447-9833

Email:

licitacao@damasotecnologia.com

12.980.808/0001-61 DADB REPRESENTACOES COMERCIO E SERVICOS LTDA - ME

R\$29,00

Marca: VINIK

Fabricante: VINIK

Modelo: fone de ouvido

Descrição: Impedância: 32&amp;#937;± 15%; Frequência: 20 Hz-20 MHz; Potência máxima: 100 mW; Sensibilidade: 100 dB ± 2 dB; Conector: 3.5 mm Estéreo; Cabo: 1.35 m;

Estado: Cidade:

Brasília

Endereço:

ST SIA SUL, QUADRA SC AE 11, 1110

Telefone:

(61) 8321-9448

Email:

antonio@zha.com.br

15.724.019/0001-58

QUALITY ATACADO LTDA - ME

Marca: AGEM

Fabricante: AGEM

Modelo: AGEM

Descrição: Fone de Ouvido; Almofadas fechadas nos fones de ouvido para máximo isolamento; Tipo "headfone" com haste ajustável (não serão aceitos fones que, para seu uso, devam ser encaixados dentro do ouvido do usuário); Faixa de Frequência: no mínimo, entre 10 - 22.000 Hz; Impedância: 32 Ohms; Conector: P2 estéreo de 3,5 mm (para conexão com a urna eletrônica); Comprimento do cabo: no mínimo, 1,2 metro; Não possuir microfone integrado; Não possuir ajuste de volume (CATMAT 020683) - Ampla Concorrência

Estado: Cidade:

Belo Horizonte

Endereço:

R ALRIO ELIAS FERREIRA, 48

Nome de Contato:

Rogério Ramos Alves

Telefone:

(31) 3327-0719

Email:

qualityatacado@gmail.com

45.061.446/0001-27

TEMMAX COMERCIAL, SERVICOS E TECNOLOGIA LTDA - EPP

Marca: Yasin/similar

Fabricante: Yasin/similar

Modelo: Fone de ouvido

Descrição: Fone de Ouvido; Almofadas fechadas nos fones de ouvido para máximo isolamento; Tipo "headfone" com haste ajustável (não serão aceitos fones que, para seu uso, devam ser encaixados dentro do ouvido do usuário); Faixa de Frequência: no mínimo, entre 10 - 22.000 Hz; Impedância: 32 Ohms; Conector: P2 estéreo de 3,5 mm (para conexão com a urna eletrônica); Comprimento do cabo: no mínimo, 1,2 metro; Não possuir microfone integrado; Não possuir ajuste de volume

Estado: Cidade:

São Paulo

Endereço:

AV JABAQUARA, 312

Nome de Contato:

Cícero Vital de Araújo

Telefons:

(11) 2577-3362

Email:

licitacao@temmaxcomercial.com.br

05.508.816/0001-44

AC - DISTRIBUIDORA IMPORTACAO E EXPORTACAO LTDA - ME

Marca: FORTREK

Fabricante: FORTREK

Modelo: FORTREK

Descrição: Fone de Ouvido; Almofadas fechadas nos fones de ouvido para máximo isolamento; Tipo "headfone" com haste ajustável (não serão aceitos fones que, para seu uso, devam ser encaixados dentro do ouvido do usuário); Faixa de Frequência: no mínimo, entre 10 - 22.000 Hz; Impedância: 32 Ohms; Conector: P2 estéreo de 3,5 mm (para conexão com a urna eletrônica); Comprimento do cabo: no mínimo, 1,2 metro; Não possuir microfone integrado; Não possuir ajuste de volume

Estado: Cidade:

Rio Branco

Endereço:

R CEL JOSE GALDINO, 218

Telefone:

(68) 3223-4072

Email:

ac-distribuidora@hotmail.com

28.323.138/0001-40

IHSAN ESTEVAN MORALES FARIAS 0343330958

Marca: MULTILASER

Fabricante: MULTILASER

Modelo: PH063

Descrição: Fone de Ouvido; Almofadas fechadas nos fones de ouvido para máximo isolamento; Tipo "headfone" com haste ajustável (não serão aceitos fones que, para seu uso, devam ser encaixados dentro do ouvido do usuário); Faixa de Frequência: no mínimo, entre 10 - 22.000 Hz; Impedância: 32 Ohms; Conector: P2 estéreo de 3,5 mm (para conexão com a urna eletrônica); Comprimento do cabo: no mínimo, 1,2 metro; Não possuir microfone integrado; Não possuir ajuste de volume (CATMAT 020683) - Ampla Concorrência

Endereço:

29.284.782/0001-10

TC COMERCIO EIRELI

Marca: SONY

Fabricante: SONY

Modelo: MDR X 450AP

Descrição: Características Marca Sony Linha EXTRA BASS Modelo MDR-XB450AP Formato Over-Ear Descrição do vendedor Sinta as batidas da balada com os Headphones com Extra Bass XB450AP. Faça chamadas com o FONE XB450AP e tenha as mãos livres pelo controle remoto, e microfone integrado ao cabo do headpnone XB450AP e tenha mais estilo com os detalhes em alumínio. FONE SONY MDR-XB450AP Marca: DEX Graves nitidos e potentes Controle e microfone integrados Driver dinâmico de 30mm Peso: 165g Resposta de Frequência: 5-22.000Hz Sensibilidade: 102 dB/mW Impandância: 24 Ohm at 1 KHz Tipo de Cabo: Tipo Y Comprimento do cabo: 1,2m Tomada: Quatro minicondutores em forma de L dourados

Endereço:

27.267.032/0001-04

BSI - BRASIL SOLUCOES INTELIGENTES LTDA - ME

R\$55,79



CNPJ

RAZÃO SOCIAL DO FORNECEDOR

VALOR DA PROPOSTA FINAL 280

Marca: SONY MDR-ZX110  
Fabricante: SONY MDR-ZX110  
Modelo: SONY MDR-ZX110

Descrição: Fone de Ouvido; Almofadas fechadas nos fones de ouvido para máximo isolamento; Tipo "headfone" com haste ajustável (não serão aceitos fones que, para seu uso, devam ser encaixados dentro do ouvido do usuário); Faixa de Frequência: no mínimo, entre 10 - 22.000 Hz; Impedância: 32 Ohms; Conector: P2 estéreo de 3,5 mm (para conexão com a uma eletrônica); Comprimento do cabo: no mínimo, 1,2 metro; Não possuir microfone integrado; Não possuir ajuste de volume (CATMAT 020583)

Endereço:

04.925.681/0001-50

PAPELARIA TEIXEIRA LTDA - EPP

Marca: MAXPRINT

Fabricante: MAXPRINT  
Modelo: Tipo "headfone"

R\$85,00

Descrição: Fone de Ouvido; Almofadas fechadas nos fones de ouvido para máximo isolamento; Tipo "headfone" com haste ajustável (não serão aceitos fones que, para seu uso, devam ser encaixados dentro do ouvido do usuário); Faixa de Frequência: no mínimo, entre 10 - 22.000 Hz; Impedância: 32 Ohms; Conector: P2 estéreo de 3,5 mm (para conexão com a uma eletrônica); Comprimento do cabo: no mínimo, 1,2 metro; Não possuir microfone integrado; Não possuir ajuste de volume (CATMAT 020583)

Estado:

Cidade: Jaru

Endereço:

AV PADRE ADOLPHO ROHL, 2136

RO

Telefone:

(69) 3521-2325

Email:

lilteixeira@uoi.com.br

15.479.369/0001-04

GAMA COMPANY LTDA - EPP

Marca: Maxprint

Fabricante: Maxprint

R\$100,00

Modelo: Fone de Ouvido Profissional Maxprint com Haste dobrável; Almofadas fechadas nos fones de ouvido para máximo isolamento; Tipo "headfone" com haste ajustável (não serão aceitos fones que, para seu uso, devam ser encaixados dentro do ouvido do usuário); Faixa de Frequência: no mínimo, entre 10 - 22.000 Hz; Impedância: 32 Ohms; Conector: P2 estéreo de 3,5 mm (para conexão com a uma eletrônica); Comprimento do cabo: no mínimo, 1,2 metro; Não possuir microfone integrado; Não possuir ajuste de volume

Estado:

Cidade: Porto Velho

Endereço:

R PEDRO ALBENIZ, 5991

RO

Telefone:

(69) 03229-8269

11.329.948/0001-01

SANET COMERCIO E SERVICOS DE INFORMATICA LTDA - EPP

Marca: MULTILASER

Fabricante: MULTILASER  
Modelo: FONE DE OUVIDO

R\$195,00

Descrição: Fone de Ouvido; Almofadas fechadas nos fones de ouvido para máximo isolamento; Tipo "headfone" com haste ajustável (não serão aceitos fones que, para seu uso, devam ser encaixados dentro do ouvido do usuário); Faixa de Frequência: no mínimo, entre 10 - 22.000 Hz; Impedância: 32 Ohms; Conector: P2 estéreo de 3,5 mm (para conexão com a uma eletrônica); Comprimento do cabo: no mínimo, 1,2 metro; Não possuir microfone integrado; Não possuir ajuste de volume

Estado:

Cidade: Brasília

Endereço:

Q OC 05 CONJUNTO, 19

DF

Telefone:

(61) 3434-4533

Email:

eliabio@sanet.com.br

# Relatório de Cotação: Cotação Rápida 339

Pesquisa concluída no dia 06/08/2018 11:12:27 (IP: 201.89.40.16)

ITEM	PREÇOS	QUANTIDADE	UNITÁRIO	TOTAL
1) FONTE PADRAO ATX	7	1 Unidade	69,30	R\$69,30
Preço Público Órgão Público				
1	ESCOLA DE ADMINISTRACAO PUBLICA DO AMAPA / (1) EAP		Data Licitação	Preço
Valor Unitário	Nº Licitação: 719102		24/06/2018	R\$69,30
R\$69,30				
Média dos Preços Obtidos: R\$69,30				
Valor Global: R\$69,30				

## Detalhamento dos itens

Item 1: FONTE PADRAO ATX R\$69,30

Quantidade	Descrição	Observação
1 Unidade	Fonte de Alimentação, Fonte ATX 127/220V Bivolt (com chaveamento), 200W de Potência Real com picos de 400W, Frequência 50/60Hz, Conexões: 2 SATA (mínimo)	

**Preço (Outros Entes Públicos) 1: Mediana das Propostas Finais**  
 R\$69,30

Órgão: ESCOLA DE ADMINISTRACAO PUBLICA DO AMAPA / (1) EAP  
 Objeto: PREGÃO, NA FORMA ELETRÔNICA Nº 002-2018, com vista à formação de SISTEMA DE REGISTRO DE PREÇOS PARA AQUISIÇÃO DE SUPRIMENTOS DE INFORMÁTICA, tendo como critério de julgamento menor preço por item.  
 Descrição: FONTE PADRAO ATX - Fonte de Alimentação, Fonte ATX 127/220V Bivolt (com chaveamento), 200W de Potência Real com picos de 400W, Frequência 50/60Hz, Conexões: 2 SATA (mínimo)

Data: 24/05/2018 08:00  
 Modalidade: Pregão  
 SRP: SIM  
 Identificação: N° Licitação: 719102  
 Lote/Item: 2/1  
 Ata: [Link Ata](#)  
 Adjudicação: 05/05/2018 10:18  
 Homologação: 05/06/2018 10:18  
 Fonte: [www.licitacoes-e.com.br](http://www.licitacoes-e.com.br)  
 Quantidade: 40  
 UF: AP

CNPJ	RAZÃO SOCIAL DO FORNECEDOR	VALOR DA PROPOSTA FINAL
65.529.489/0001-39	COMPUSET INFORMATICA LTDA	R\$69,26
*VENCEDOR *		
Marca: Marca não informada		
Fabricante: Fabricante não informado		
Descrição: Fonte de alimentação com potência de 200W real. Marca Mymax. Modelo 500W nominal. Declaramos que os itens ofertados estão de acordo com o edital. Declaramos ser empresa ME.		

CNPJ

RAZÃO SOCIAL DO FORNECEDOR

VALOR DA PROPOSTA FINAL

Estado:

Cidade:  
São Paulo

Endereço:

R DR LUIS DA ROCHA MIRAND, 096

Telefone:

(11) 5017-4263

BOING COMERCIO ATACADISTA DE MATERIAIS LTDA

R\$69,27

Marca: Marca não informada

Fabricante: Fabricante não informado

Descrição: ITEM 2 - Fonte de Alimentação Fonte ATX 127/220V Bivolt (com chaveamento) 200W de Potência Real com picos de 400W Frequência 50/60Hz Conexões: 2 SATA (mínimo); MARCA: MULTILASER, FABRICANTE: MULTILASER; REFERENCIA: GA114BU

Endereço:

BSI - BRASIL SOLUÇÕES INTELIGENTES LTDA

Marca: Marca não informada

Fabricante: Fabricante não informado

Descrição: Fonte de Alimentação - MARCA/MODELO: FORTREK PWS-2003 Fonte ATX 127/220V Bivolt (com chaveamento) 200W de Potência Real com picos de 400W Frequência 50/60Hz Conexões: 2 SATA (mínimo)

Endereço:

R\$69,29

INFOSHOP - COMERCIO ATACADISTA DE ARTISOS PARA INF

Marca: Marca não informada

Fabricante: Fabricante não informado

Descrição: Fonte ATX 127/220V Bivolt (com chaveamento) 200W de Potência Real com picos de 400W Frequência 50/60Hz Conexões: 2 SATA marca wesecac

Endereço:

R\$69,30

S2 COMERCIO & SERVICOS LTDA - ME

Marca: Marca não informada

Fabricante: Fabricante não informado

Descrição: Fonte de Alimentação 200W de Potência Real com picos de 400W (fortek)

Endereço:

R\$125,00

ELIANA GALDINO SOARES COMPONENTES - ME

Marca: Marca não informada

Fabricante: Fabricante não informado

Descrição: LOTE 20 Quantidade: 40 UND Descrição: Fonte 250W Fonte ATX 127/220V Bivolt (com chaveamento), Frequência 50/60Hz, 2 SATA Prazo de entrega: 10 (dez) dias Validade da proposta: 60 (sessenta) dias Garantia: 6 (seis) meses Marca: Huntkey

Endereço:

R\$125,00

TREND COMERCIAL-ERELE-EPP

Marca: Marca não informada

Fabricante: Fabricante não informado

Descrição: Fonte de Alimentação Fonte ATX 127/220V Bivolt (com chaveamento) 200W de Potência Real com picos de 400W Frequência 50/60Hz Conexões: 2 SATA (mínimo) BLUECASE - BLU500A5TX

Endereço:

R\$181,32



(https://www.fitinformatica.com.br/loja/)

Encontre o produto desejado...

🔍 (https://www.fitinformatica.com.br/loja/cart.php) (vazio)

Página Inicial (https://www.fitinformatica.com.br/loja) / ACESSÓRIOS (https://www.fitinformatica.com.br/loja/categorias.php?category=ACESSORIOS) / Fontes (https://www.fitinformatica.com.br/loja/categorias.php?category=ACESSORIOS/Fontes) / Fonte para Notebook Asus 19V 3,42 Amperes Bivolt Chip Sce - 044-3040

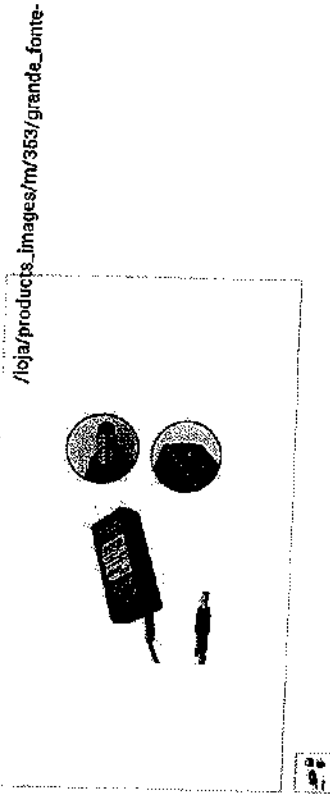

/loja/products\_images/m/353/grande\_fonte-

🛒 Carrir Seja o primeiro de seus amigos a comprar isso.

🔍 ite para Notebook Asus 19V 3,42 Amperes Bivolt Chip Sce - 044-3040  
Codigo: 01663

**R\$42,00**



🔗 (https://www.addthis.com/bookmark.php?v=250&pub=xa-4aa4857d5e87e10e)

Qtd:

Adicionar ao Carrinho

Calcular Frete:

Calcular

👤 Meus dados (http://www.busacep.correios.com.br/)

DESCRIÇÃO COMENTÁRIOS

# Whois

fitinformatica.com.br

CONSULTAR

Para resultados com informações de contato clique aqui. ()

Copyright © NIC.br

A utilização dos dados abaixo é permitida somente conforme descrito no Termo de Uso em <https://registro.br/termo> (https://registro.br/termo), sendo proibida a sua distribuição, comercialização ou reprodução, em particular para fins publicitários ou propósitos similares.  
2018-08-06T11:20:00-03:00

## Modo Clássico ()

domínio:	fitinformatica.com.br
titular:	VAGNER AMBROSIO DE LIRA ME
documento:	08.608.881/0001-30
responsável:	VAGNER AMBROSIO
país:	BR
C-titular:	CHHSL
C-admin:	VALIR3
C-técnico:	VALIR3
C-cobrança:	VALIR3
servidor DNS:	ns1.lirahost.com.br
status DNS:	05/08/2018 AA
último AA:	05/08/2018
servidor DNS:	ns2.lirahost.com.br
status DNS:	05/08/2018 AA
último AA:	05/08/2018
saci:	yes
criado:	04/08/2011 #8666088
alterado:	12/08/2017
expiração:	04/08/2018
status:	Publicado
Contato (ID):	CHHSL
nome:	Caxias Host Hospedagem de Sites Ltda
e-mail:	registro@caxiahost.com.br
país:	BR
criado:	16/06/2010
alterado:	09/06/2016
Contato (ID):	VALIR3
nome:	Vagner Lira
e-mail:	vagnerlira@hotmail.com
país:	BR
criado:	28/01/2011
alterado:	22/03/2016

Problemas de segurança e spam também devem ser reportados ao cert.br, <http://cert.br/> (mailto:mail-abuse@cert.br), respectivamente para cert@cert.br (mailto:cert@cert.br) e mail-abuse@cert.br (mailto:mail-abuse@cert.br).  
whois.registro.br (<https://whois.registro.br/>) aceita somente consultas diretas. Tipos de consultas são: domínio (.br), titular (entidade), ticket, provedor, contato (ID), bloco CIDR, IP e ASN.



virtual3000



Automação Comercial



CFTV



Informática



Eletrônicos



Iluminação LED



Livraria



Papéis



Atendimento por telefone



Atendimento por chat



Página Inicial > Informática > Fontes e Carregadores

## FONTE BIVOLT CARREGADOR NOTEBOOK ASUS 19V

3.42A (5.5\*2.5)

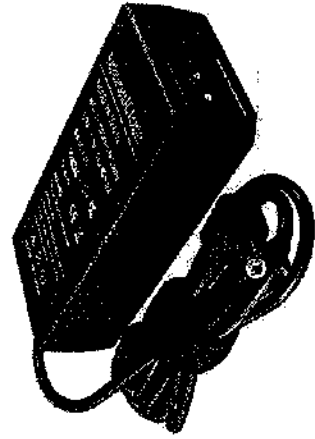

**R\$ 38,61**

(no boleto)

ou 4x de R\$ 11,26

Indisponível

Código: 1852  
Marca: VIRTUAL3000  
Modelo: 1852

Seu E-mail:

AVISE-ME QUANDO ESTIVER DISPONÍVEL



INDIQUE A UM AMIGO

TIRE SUAS DÚVIDAS

CONTINUAR COMPRANDO

Descrição Geral

Comentários

Input: AC100-240V  
Output: DC19V  
Power: 65W  
BI- VOLT

Conector:  
Diâmetro Interno: 2.5mm  
Diâmetro Externo: 5.5mm

### ESPECIFICAÇÕES

ENTRADA:  
AC 100-240V, 50-60Hz

SAÍDA:



Fonte Bivolt Carregador Notebook Asus 19v 3.42a (5.5\*2.5)

**R\$ 38,61**

(no boleto)

ou 4x de R\$ 11,26

## Whois

virtual3000.com.br

CONSULTAR

Para resultados com informações de contato clique aqui. ()

Copyright © NIC.br

A utilização dos dados abaixo é permitida somente conforme descrito no Termo de Uso em <https://registro.br/termo> (<https://registro.br/termo>), sendo proibida a sua distribuição, comercialização ou reprodução, em particular para fins publicitários ou propositos similares.  
2018-08-06T11:33:11-03:00

### Modo Clássico ()

domínio: virtual3000.com.br  
titular: Virtual3000 Comércio de Informática  
documento: 05.404.730/0001-71  
responsável: Talita Maria  
país: BR  
c-titular: HEPED2  
c-admin: HEPED2  
c-técnico: HEPED2  
c-cobrança: HEPED2  
servidor DNS: ns1.ecomt.com.br  
status DNS: 05/08/2018 AA  
último AA: 05/08/2018  
servidor DNS: ns2.ecomt.com.br  
status DNS: 05/08/2018 AA  
último AA: 05/08/2018  
criado: 14/08/2006 #2995623  
alterado: 26/07/2016  
expiração: 14/08/2019  
status: Publicado

Contato (ID): HEPED2  
nome: Heliel Pedroso  
e-mail: suporte@virtual3000.com  
país: BR  
criado: 08/06/2008  
alterado: 11/01/2015

Problemas de segurança e spam também devem ser reportados ao cert.br, <http://cert.br/> (<http://cert.br/>), respectivamente para [cert@cert.br](mailto:cert@cert.br) (<mailto:cert@cert.br>) e [abuse@cert.br](mailto:abuse@cert.br) (<mailto:abuse@cert.br>)  
[whois.registro.br](https://registro.br) (<https://registro.br>) aceita somente consultas diretas. Tipos de consultas são: domínio (.br), titular (entidade), ticket, provedor, contato (ID), bloco CIDR, IP e ASN.

(<http://www.cgi.br/>)

- Informática
- Esporte e Lazer
- Eletrônicos
- Ferramentas
- Automatção
- Casa
- Brinquedos
- Satide e
- Segurança

goldmania informática Peças para notebook Fontes

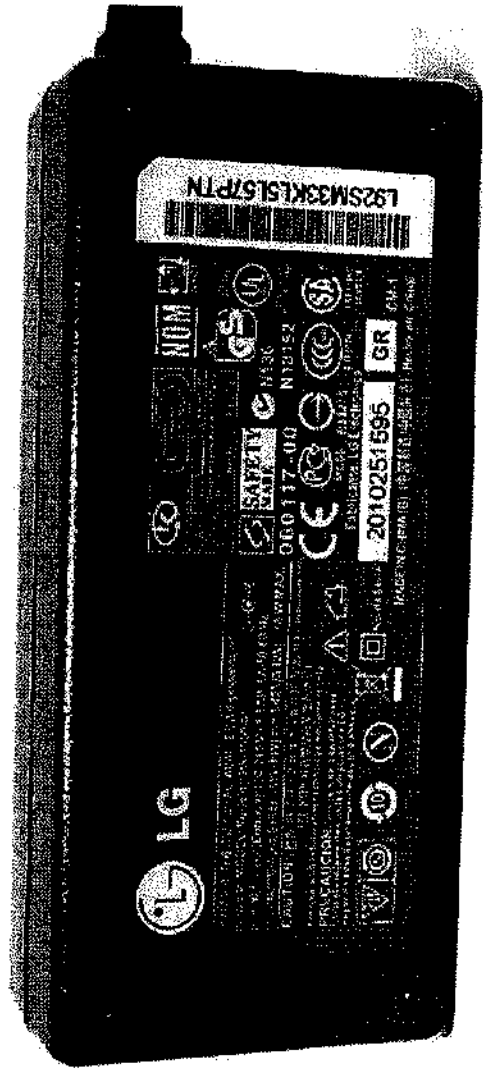

**Fonte Carregador Notebook LG R510 Séries 19v 3.42a 65w pino 6.0mmx4.0mm - - LA1934**

(Avalie agora!)

**Por: R\$ 42,02**  
 parcelado em 2x de R\$ 21,01

ou  
**R\$ 39,92**



## Whois

goldmania.com.br

CONSULTAR

Copyright © NIC.br

A utilização dos dados abaixo é permitida somente conforme descrito no Termo de Uso em <https://registro.br/termo> (https://registro.br/termo), sendo proibida a sua distribuição, comercialização ou reprodução, em particular para fins publicitários ou propósitos similares.  
2018-08-06T11:21:32-03:00

Para resultados com informações de contato clique aqui. ()

### Modo Clássico ()

```
domínio: goldmania.com.br
titular: G. Boeing - me
documento: 12.797.623/0001-16
responsável: greison boeing
país: BR
c-titular: GRBOE
c-admin: GRBOE
c-técnico: GRBOE
c-cobrança: GRBOE
servidor DNS: e.sec.dns.br
status DNS: 06/08/2018 AA
último AA: 06/08/2018
servidor DNS: f.sec.dns.br
status DNS: 06/08/2018 AA
último AA: 06/08/2018
registro DS: 12593 RSASHA1 8705F066F56DB48E34025745D4D504CFD9889584
status DS: 06/08/2018 DSOK
último OK: 06/08/2018
saci: yes
criado: 27/10/2012 #10672306
alterado: 28/09/2017
expiração: 27/10/2022
status: Publicado

Contato (ID): GRBOE
nome: greison boeing
e-mail: greisonb2010@gmail.com
país: BR
criado: 20/10/2007
alterado: 27/08/2015
```

Problemas de segurança e spam também devem ser reportados ao [cert.br](http://cert.br), <http://foert.br/> (<mailto:cert.br>), respectivamente para [cert@cert.br](mailto:cert@cert.br) (<mailto:cert@cert.br>) e [abuse@cert.br](mailto:abuse@cert.br) (<mailto:abuse@cert.br>), [whois.registro.br](http://whois.registro.br) (<https://whois.registro.br>) aceita somente consultas diretas. Tipos de consultas são: domínio (.br), titular (entidade), ticket, provedor, contato (ID), bloco CIDR, IP e ASN.



Materials para Desenho,  
Pintura e Artesanato

Navegue  
pelos departamentos

A Graffiti Dividas Como Chegar Contato

> GraffitiArtes > Furadores > Furadores

Seja bem-vindo. Já é cadastrado?

SAC (41) 3233-4332

Digite sua busca aqui



Meu carrinho



Itens: 0  
R\$ 0,00

Pedidos | Minha Conta

Imagens

Vídeos

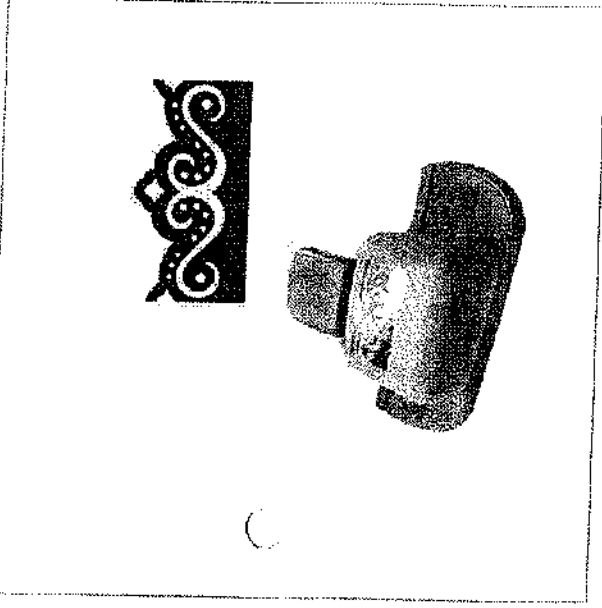

# Furador Borda Contínua Max Realiza Ref.11003-FBMA03 Toke e Crie

TOKE E CRIE

7898542340158

4.8 de 5 (10) Clique e veja!

Por: **R\$ 56,90**  
ou 3x de R\$ 18,96

Tweet

Compartilhar 1

comprar

Adicionar a  
carrinho

1

Calcular aqui o seu prazo de entrega

Verificar o prazo de entrega

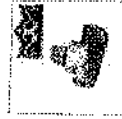

Detalhes

A marcação da base facilita o alinhamento para fazer a perfuração com continuidade e perfeição.

Indicado para papéis de 120 a 250g. Abertura de 1,5mm.

A medida do desenho encontra-se na foto de detalhe.  
Furador exclusivo para papel.

Produtos Relacionados

1100324



Furador Borda Contínua  
Coração E Fita Ref.FBMA005-  
7145 Toke e Crie

<https://www.graffitiartes.com.br/furadorbordacontinumaxrealizaref-11003-fbma03tokeecrie/p>



## Whois

[grafittiartes.com.br](http://grafittiartes.com.br)

CONSULTAR

Para resultados com informações de contato clique aqui. ()

Copyright © NIC.br

A utilização dos dados abaixo é permitida somente conforme descrito no Termo de Uso em <https://registro.br/termo> (https://registro.br/termo), sendo proibida a sua distribuição, comercialização ou reprodução, em particular para fins publicitários ou propósitos similares.  
2018-08-06T13:07:05-03:00

### Modo Clássico ()

domínio:	grafittiartes.com.br
titular:	Graffiti Comércio Materiais Artes Gráficas Ltda
documento:	76.461.933/0001-19
responsável:	Marcos Crocoli Amorim
país:	BR
c-titular:	MACAM857
c-admin:	TM16
c-técnico:	THNBL
c-cobrança:	TM16
servidor DNS:	a.sec.dns.br
status DNS:	05/08/2018 AA
último AA:	05/08/2018
servidor DNS:	c.sec.dns.br
status DNS:	05/08/2018 AA
último AA:	05/08/2018
registro DS:	38872 RSASHA1 D4308CABBA3E8BDEF048B6CDE3FA2E65FE171EB9
status DS:	05/08/2018 DSOK
último OK:	05/08/2018
criado:	26/10/2006 #3162461
alterado:	04/10/2017
expiração:	26/10/2026
status:	Publicado
Contato (ID):	MACAM857
nome:	Marcos Crocoli Amorim
e-mail:	marccocoli@hotmail.com
país:	BR
criado:	17/08/2016
alterado:	29/09/2016
Contato (ID):	THNBL
nome:	The New Black
e-mail:	contato@tnb.studio
país:	BR
criado:	09/06/2014
alterado:	14/02/2018
Contato (ID):	TM16
nome:	Turbo Web Internet
e-mail:	financeiro@turbo-site.com.br
país:	BR
criado:	18/08/2004
alterado:	20/05/2015



O que você está procurando?

- ↑ <https://www.papelero.com.br/>
- Scrap e Festa + <https://www.papelero.com.br/scrapbook-e-scrappfesta/>
- Furador Toke & Crie <https://www.papelero.com.br/scrapbook-e-scrappfesta/furador-toke-crie/>

## Furador Toke e Crie Alavanca Borda Max - Flor Real

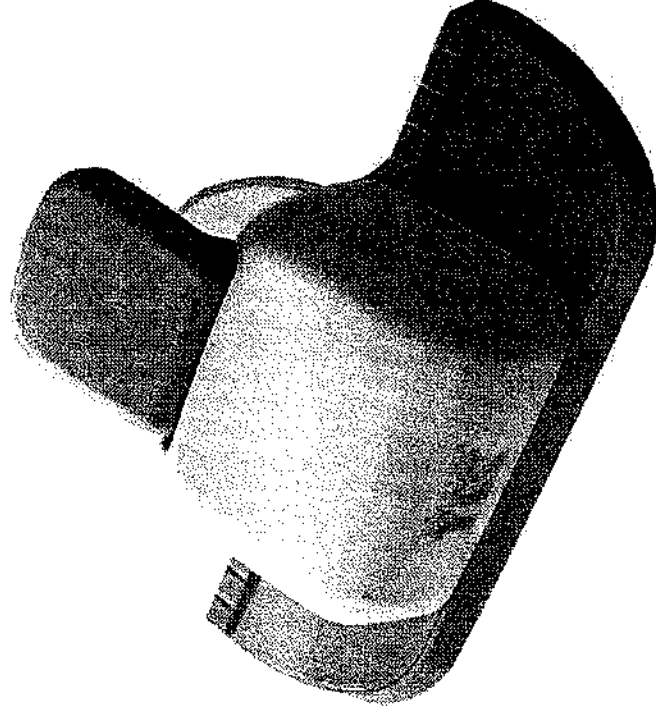

[https://www.papelero.com.br/img/products/furador-toke-e-crie-alavanca-borda-max-flor-real\\_1\\_1200.jpg](https://www.papelero.com.br/img/products/furador-toke-e-crie-alavanca-borda-max-flor-real_1_1200.jpg)



Outros produtos: [Toke e Crie Alavanca Borda Max - Flor Real](https://www.papelero.com.br/toke-crie-alavanca-borda-max-flor-real)

Código do produto: 60034535

Opinião de quem já comprou:  
3 de 5 (1)

Possso ajudar? Clique e tire suas dúvidas

Por **R\$ 59,85**

Por apenas:

**R\$ 56,86** à vista em 1x no Cartão, Débito ou Boleto (5% desc)

*Furador Toke e Crie Alavanca Borda Max - Flor Real é indicado para papéis de 120 a 250g, ideal para uso artesanal, criação de cartões, envelopes e Scr*

Para ser avisado da disponibilidade deste Produto, basta preencher os campos ao lado, nome e e-mail

Produto indisponível

\* Nome

Nome

\* E-mail

usuari@armail.com



Avise-me

Consulte o prazo de entrega do seu pedido



ACESSAR CONTA

# Whois

papelero.com.br

CONSULTAR

Para resultados com informações de contato clique aqui. ()

Copyright © NIC.br

A utilização dos dados abaixo é permitida somente conforme descrito no Termo de Uso em <https://registro.br/termo>, sendo proibida a sua distribuição, comercialização ou reprodução, em particular para fins publicitários ou propósitos similares.  
2018-08-08T11:52:01-03:00

Modo Clássico ()

domínio: papelero.com.br  
 titular: F P BRANDÃO PAPELARIA ME  
 documento: 24.022.191/0001-50  
 responsável: FLÁVIA PIRES BRANDÃO  
 país: BR  
 c-titular: FPBPM  
 c-admin: FLPBR8  
 c-técnico: UNGDO  
 c-cobrança: FLPBR8  
 servidor DNS: ns1.unixsis.net  
 status DNS: 02/08/2018 AA  
 último AA: 02/08/2018  
 servidor DNS: ns2.unixsis.net  
 status DNS: 02/08/2018 AA  
 último AA: 02/08/2018  
 saci: yes  
 criado: 31/08/2015 #14616788  
 alterado: 26/04/2017  
 expiração: 31/08/2018  
 status: Publicado

Contato (ID): FPBPM  
 nome: F P BRANDÃO PAPELARIA ME  
 e-mail: admin@papelero.com.br  
 país: BR  
 criado: 19/04/2017  
 alterado: 19/04/2017

Contato (ID): FLPBR8  
 nome: FLÁVIA PIRES BRANDÃO  
 e-mail: flavia@papelero.com.br  
 país: BR  
 criado: 27/08/2015  
 alterado: 06/02/2017

Contato (ID): UNGDO  
 nome: Unixsis Gerenciamento de Domínio  
 e-mail: linuxcafe@hotmail.com  
 país: BR  
 criado: 15/09/2015  
 alterado: 15/01/2017

Olá, visitante!

Entrar

Minha conta

Minha Caixa



Rastrear meu Pedido

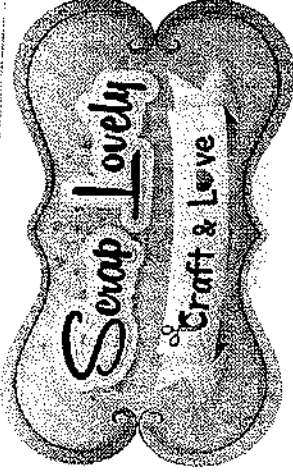

Início A loja Scrapbook Depoimentos Contato

O que você procura?

2 Acessórios

4 Ferramentas e Materiais

Todos

Aquecedores de Emboss

Bases de Corte e Vinco

Carimbos / Almoçadas

Carimbos

Colas

Crop - A - Dite

Encadernação

Estiletes

Facas de Corte

Fitas Baunilha

Fitas Dupla Face

Foil

Furadores

Ilhós e Bailarinas

Máquinas de Corte e Relevô

Placas de Emboss

Pó de Emboss

Régias

Stencil

Tesouras

Tintas

Início > Todos os produtos > Ferramentas e Materiais > Furadores



Furador Flor Real (Borda Max) -

Toke e Crie

R\$ 50,00

R\$ 40,00

ou 4 x R\$ 10,75

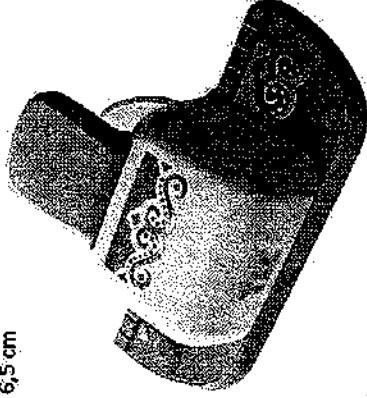

Salvar

# Whois

scraplovely.com.br

CONSULTAR

Para resultados com informações de contato clique aqui. ()

Copyright © NIC.br

A utilização dos dados abaixo é permitida somente conforme descrito no Termo de Uso em <https://registro.br/termo> (https://registro.br/termo), sendo proibida a sua distribuição, comercialização ou reprodução, em particular para fins publicitários cu propósitos similares.  
018-08-06T13:11:47-03:00

### Modo Clássico ()

domínio:	scraplovely.com.br
titular:	KARINE CONCEICAO VIEIRA 01857450086
documento:	24.861.996/0001-98
responsável:	KARINE CONCEICAO VIEIRA
país:	BR
c-titular:	VISLU50
c-admin:	VISLU50
c-técnico:	VISLU50
c-cobrança:	VISLU50
servidor DNS:	d.sec.dns.br
status DNS:	02/08/2018 AA
último AA:	02/08/2018
servidor DNS:	f.sec.dns.br
status DNS:	02/08/2018 AA
último AA:	02/08/2018
registro DS:	3176 RSASHA1 02495867388A087CE961ACA6CF1F4CA09E3974D4
status DS:	02/08/2018 DSOK
último OK:	02/08/2018
seci:	yes
criado:	19/07/2016 #15875344
alterado:	19/06/2018
expiração:	19/07/2023
status:	Publicado
Contato (ID):	VISLU50
nome:	Vincent da Silva Luderitz
e-mail:	atendimento@scraplovely.com.br
país:	BR
criado:	18/07/2016
alterado:	19/07/2016

Problemas de segurança e spam também devem ser reportados ao cert.br, <http://cert.br>, respectivamente para [cert@cert.br](mailto:cert@cert.br) (<mailto:cert@cert.br>) e [abuse@cert.br](mailto:abuse@cert.br) (<mailto:abuse@cert.br>), <https://registro.br> (<https://registro.br>) aceita somente consultas diretas. Tipos de consultas são: domínio (.br), titular (entidade), ticket, provedor, contato (ID), bloco CIDR, IP e ASN.

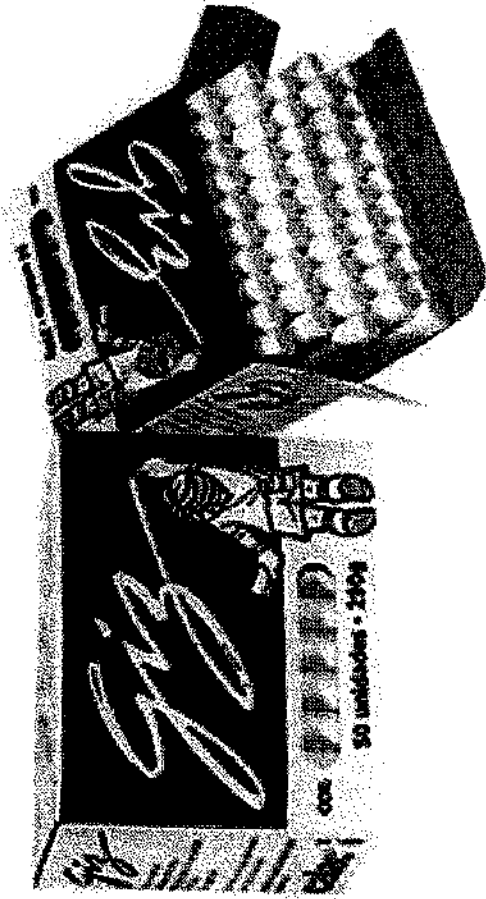

(<https://www.universodospresentes.com.br/image/cache/data/b/giz/2678-585x650.jpg>)

# GIZ ESCOLAR CALAC BRANCO 81 X 10MM C/ 50 UNID.

Modelo: 2678

Disponibilidade: 1

## R\$ 4,20

Qtd:

 **COMPRAR**

Compartilhe

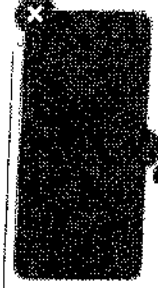

SIMULAR FRETE





Home (/) ▶ Tecnologia (/tecnologia) ▶ Ferramentas (/tecnologia/ferramentas.html) ▶ Whois

## Whois

universodospresentes.com.br

CONSULTAR

Para resultados com informações de contato clique aqui. ()

Copyright © NIC.br

A utilização dos dados abaixo é permitida somente conforme descrito no Termo de Uso em <https://registro.br/termo> (<https://registro.br/termo>), sendo proibida a sua distribuição, comercialização ou reprodução, em particular para fins publicitários ou propósitos similares.  
 .018-08-06T13:40:08-03:00

Modo Clássico ()

```

domínio: universodospresentes.com.br
titular: GERALDO GARCIA DE ALCANTARA - ME
documento: 04.549.256/0001-03
responsável: GERALDO GARCIA DE ALCANTARA - ME
país: BR
c-titular: GEGAR35
c-admin: GEGAR35
c-técnico: DAGCO61
c-cobrança: GEGAR35
servidor DNS: ns1.dcwebsolutions.com.br
status DNS: 05/08/2018 AA
último AA: 05/08/2018
servidor DNS: ns2.dcwebsolutions.com.br
status DNS: 05/08/2018 AA
último AA: 05/08/2018
saci: Yes
criado: 22/04/2014 #12815024
alterado: 28/01/2017
expiração: 22/04/2019
status: Publicado

Contato (ID): GEGAR35
nome: Geraldo Garcia
e-mail: gell4alk@hotmail.com
país: BR
criado: 14/10/2014
alterado: 14/10/2014

Contato (ID): DAGCO61
nome: Daniel Gomes Costa
e-mail: comercial@dcwebsolutions.com.br
país: BR
criado: 08/11/2015
alterado: 02/05/2017
  
```

Problemas de segurança e spam também devem ser reportados ao cert.br, <http://cert.br/> (<http://cert.br/>), respectivamente para [cert@cert.br](mailto:cert@cert.br) (<mailto:cert@cert.br>) e [abuse@cert.br](mailto:abuse@cert.br) (<mailto:abuse@cert.br>),  
 whois.registro.br (<https://whois.registro.br/>) aceita somente consultas diretas. Tipos de consultas são: domínio (.br), titular (entidade), ticket, provedor, contato (ID), bloco CIDR, IP e ASN.

INÍCIO / GIZ ESCOLAR PLASTIFICADO BRANCO CALAC CAIXA C/ 50 UN

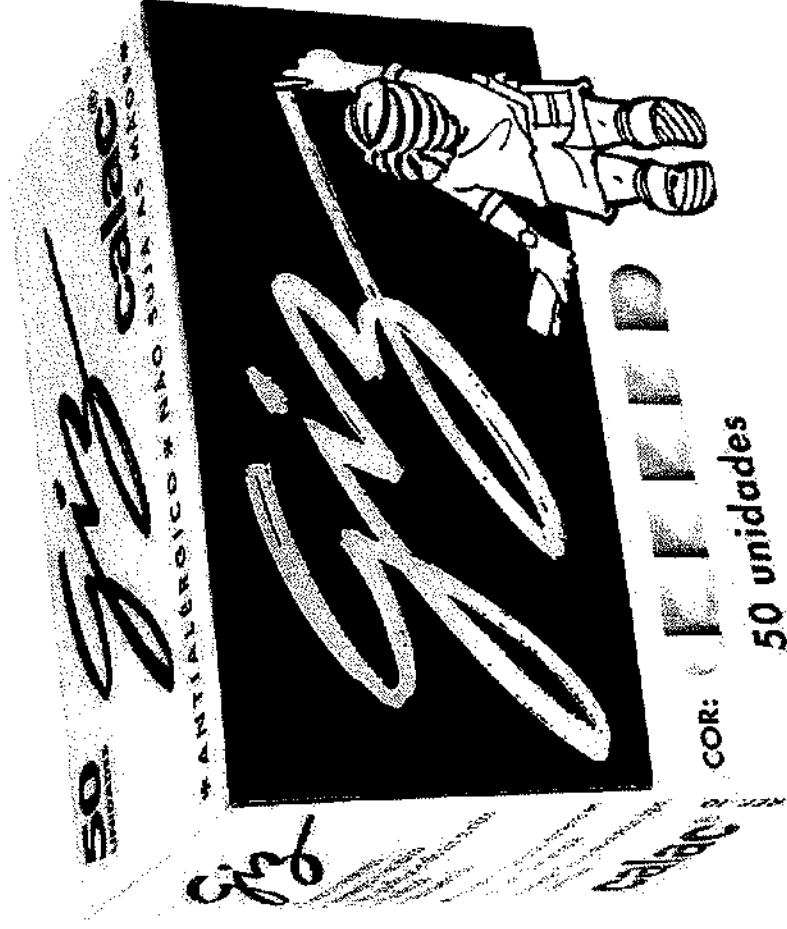

Giz Escolar Plastificado Branco Calac Caixa c/ 50 un

Seja o primeiro a avaliar este produto

**R\$3,60**

\* Em estoque

Compre 5 ou + por **R\$3,10** cada e **economize 14%**  
Compre 30 ou + por **R\$2,82** cada e **economize 22%**

**FRETE / PRAZO DE ENTREGA**

Home (/) &gt; Tecnologia (/tecnologia) &gt; Ferramentas (/tecnologia/ferramentas.html) &gt; Whois

## Whois

papelariaqueiroz.com.br

CONSULTAR

Para resultados com informações de contato clique aqui. ()

Copyright © NIC.br

A utilização dos dados abaixo é permitida somente conforme descrito no Termo de Uso em <https://registro.br/termo> (https://registro.br/termo), sendo proibida a sua distribuição, comercialização ou reprodução, em particular para fins publicitários ou propósitos similares.  
 2018-08-06T13:39:59-03:00

Modo Clássico ()

domínio: papelariaqueiroz.com.br  
 titular: Catarina S. Sabatini e Cia Ltda  
 documento: 54.110.168/0001-89  
 responsável: Ailton Sabatini  
 país: BR  
 c-titular: AISAB  
 c-admin: AISAB  
 c-técnico: AISAB  
 c-cobrança: AISAB  
 servidor DNS: chuck.ns.cloudflare.com  
 status DNS: 06/08/2018 AA  
 último AA: 06/08/2018  
 servidor DNS: deb.ns.cloudflare.com  
 status DNS: 06/08/2018 AA  
 último AA: 06/08/2018  
 criado: 27/11/2007 #4097509  
 alterado: 23/03/2018  
 expiração: 27/11/2018  
 status: Publicado

Contato (ID): AISAB  
 nome: Ailton Sabatini  
 e-mail: ailtonsabatini@gmail.com  
 país: BR  
 criado: 27/11/2007  
 alterado: 11/06/2018

Problemas de segurança e spam também devem ser reportados ao cert.br, <http://cert.br/> (<http://cert.br/>), respectivamente para [cert@cert.br](mailto:cert@cert.br) (<mailto:cert@cert.br>) e [abuse@cert.br](mailto:abuse@cert.br) (<mailto:abuse@cert.br>).  
 whois.registro.br (<https://whois.registro.br/>) aceita somente consultas diretas. Tipos de consultas são: domínio (.br), titular (entidade), ticket, provedor, contato (ID), bloco CIDR, IP e ASN.

(<http://www.ogji.br/>)



OLÁ VISITANTE, ENTRE OU CADASTRE-SE



O que deseja encontrar?



PÁGINA INICIAL



Por: **R\$4,92**  
à vista no boleto  
**R\$4,67**

1 **COMPRAR**

ADICIONAR À LISTA DE DESEJOS

ATENDIMENTO  
11 5543-2088

SIMULADOR DE FRETE

**GIZ ESCOLAR  
CILÍNDRICO  
PLASTIFICADO COM  
50 UNIDADES  
BRANCO CALAC** Cód.:  
7896341400103



Seja o primeiro a avaliar este produto

**Calac é um giz produzido com gesso ortopédico envolvido em uma fina camada plastificante. Antialérgico, o giz Calac não solta pó e não suja as mãos. Escreve macio e é bem mais resistente.**

1x de **R\$4,92**

sem juros

DESCRIÇÃO

CARACTERÍSTICAS

- Antialérgico e não tóxico

Atendimento Online

Home (!) ▶ Tecnologia (tecnologia) ▶ Ferramentas (tecnologia/ferramentas.html) ▶ Whois

## Whois

papelariareal.com.br

CONSULTAR

Para resultados com informações de contato clique aqui. ()

Copyright © NIC.br

A utilização dos dados abaixo é permitida somente conforme descrito no Termo de Uso em <https://registro.br/termo> (https://registro.br/termo), sendo proibida a sua distribuição, comercialização ou reprodução, em particular para fins publicitários ou propósitos similares.

2018-08-06T13:40:19-03:00

### Modo Clássico ()

domínio: papelariareal.com.br  
 titular: PAPELARIA REAL LTDA.  
 documento: 43.485.044/0001-61  
 responsável: George Sala Malavilla  
 país: BR  
 c-titular: ECB130  
 c-admin: ECB130  
 c-técnico: ECB130  
 c-cobrança: ECB130  
 servidor DNS: arnold.ns.cloudflare.com  
 status DNS: 01/08/2018 AA  
 último AA: 01/08/2018  
 servidor DNS: nora.ns.cloudflare.com  
 status DNS: 01/08/2018 AA  
 último AA: 01/08/2018  
 criado: 15/01/1999 #137028  
 alterado: 30/08/2016  
 expiração: 15/01/2019  
 status: Publicado

Contato (ID): ECB130  
 nome: Elaine Cristina Silva Barrotti  
 e-mail: real@papelariareal.com.br  
 país: BR  
 criado: 31/01/2005  
 alterado: 16/08/2017

Problemas de segurança e spam também devem ser reportados ao cert.br, <http://cert.br> (http://cert.br), respectivamente para [cert@cert.br](mailto:cert@cert.br) (mailto:cert@cert.br) e [abuse@cert.br](mailto:abuse@cert.br) (mailto:mail-abuse@cert.br).

whois.registro.br (https://whois.registro.br) aceita somente consultas diretas. Tipos de consultas são: domínio (.br), titular (entidade), ticket, provedor, contato (ID), bloco CIDR, IP e ASN.

(<http://www.cgi.br/>)

## Relatório de Cotação: Cotação Rápida 341

Pesquisa concluída no dia 06/08/2018 13:46:13 (IP: 201.89.40.16)

ITEM	PREÇOS	QUANTIDADE	UNITÁRIO	TOTAL															
1) GRAMPEADOR	5	1 Unidade	20,00	R\$20,00															
<table border="1"> <thead> <tr> <th>Preço Público</th> <th>Órgão Público</th> <th>Identificação</th> <th>Data Licitação</th> <th>Preço</th> </tr> </thead> <tbody> <tr> <td>1</td> <td>GOVERNO DO ESTADO DE SÃO PAULO - SECRETARIA DA SAUDE HOSP REGIONAL DE ASSIS</td> <td>QC: 0901210000120180C00042</td> <td>07/02/2018</td> <td>R\$20,00</td> </tr> <tr> <td colspan="4">Valor Unitário</td> <td>R\$20,00</td> </tr> </tbody> </table>					Preço Público	Órgão Público	Identificação	Data Licitação	Preço	1	GOVERNO DO ESTADO DE SÃO PAULO - SECRETARIA DA SAUDE HOSP REGIONAL DE ASSIS	QC: 0901210000120180C00042	07/02/2018	R\$20,00	Valor Unitário				R\$20,00
Preço Público	Órgão Público	Identificação	Data Licitação	Preço															
1	GOVERNO DO ESTADO DE SÃO PAULO - SECRETARIA DA SAUDE HOSP REGIONAL DE ASSIS	QC: 0901210000120180C00042	07/02/2018	R\$20,00															
Valor Unitário				R\$20,00															
Média dos Preços Obtidos: R\$20,00																			
Valor Global:				R\$20,00															

## Detalhamento dos Itens

## Item 1: GRAMPEADOR

R\$20,00

## Quantidade Descrição

Observação

1 Unidade GRAMPEADOR, DE MESA, ESTRUTURA METALICA, BASE E EMPUNHADURA EM BORRACHA ABS, MEDINDO (16,5X3,5X5,0)CM(COMPR X LARG.FRENTE X ALT.FRENTE),NA COR PRATA(ESTRUTURA) E PRETO(EMPUNHADURA E BASE), GRAMPO 26/6, COM CAPACIDADE MINIMA PARA GRAMPEAR E ALFINETAR 20 FOLHAS (PAPEL 75G/M2)

## Preço (Outros Entes Públicos) 1: Mediana das Propostas Finais

R\$20,00

Órgão: GOVERNO DO ESTADO DE SÃO PAULO - SECRETARIA DA SAUDE HOSP. REGIONAL DE ASSIS

Data: 07/02/2018 11:19

Modalidade:

Objeto: AQUISIÇÃO DE MATERIAL DE ESCRITÓRIO

SRP: NÃO

Descrição: GRAMPEADOR - GRAMPEADOR, DE MESA, ESTRUTURA METALICA, BASE E

Identificação: OC: 0901210000120180C00042

EMPUNHADURA EM BORRACHA ABS, MEDINDO (16,5X3,5X5,0)CM(COMPR X

Lote/Item: 1/18

LARG.FRENTE X ALT.FRENTE), NA COR PRATA(ESTRUTURA) E

Ata: [LinkAta](#)

PRETO(EMPUNHADURA E BASE), GRAMPO 26/6, COM CAPACIDADE MINIMA

Fonte: [www.bec.sp.gov.br](http://www.bec.sp.gov.br)

PARA GRAMPEAR E ALFINETAR 20 FOLHAS (PAPEL 75G/M2)

Quantidade: 30

Unidade: CAIXA 1,00 UNIDADE

UF: SP

CNPJ

RAZÃO SOCIAL DO FORNECEDOR

VALOR DA PROPOSTA FINAL

11.901.975/0001-07 SLIM SUPRIMENTOS LTDA EPP

R\$11,60

\* VENCEDOR \*

Marca: lyke

Fabricante: Fabricante não informado

Descrição: Descrição não informada

Estado: SP  
Cidade: São Paulo

Endereço: R FONTOURA XAVIER, 586

Telefone: (19) 3471-5750

Email: iranslim@terra.com

17.942.231/0001-17 LOURDES P S MARTINS PAPELARIA EIRELI EPP

R\$12,41

Marca: JOCAR

Fabricante: Fabricante não informado

Descrição: Descrição não informada

Endereço:

R ANITA BIANCO BOVOLENTA 75

Telefone: (11) 04799-9906

Email: legal@melloassessoria.com.br

11.129.281/0001-01 C A M SILVERIO

R\$20,00

Marca: Marca Cis Kangaroó 555h

Fabricante: Fabricante não informado

Descrição: Descrição não informada

Estado: SP

Cidade: São Bernardo do Campo

Endereço: R M.M.D.C., 930

Telefone: (11) 04178-5744

26.856.629/0001-21 NALVES MOREIRA - ME

R\$50,00

Marca: KAZ

Fabricante: Fabricante não informado

Descrição: Descrição não informada

Endereço:

R NARCISO JACON, 306

Telefone: (19) 03513-9383

Email: ESCRITORVITOMAR@TERRA.COM.BR

67.440.461/0001-56 MEGAPEL COMERCIAL LTDA

R\$50,00

Marca: Jocar - Preto

Fabricante: Fabricante não informado

Descrição: Descrição não informada

Estado: SP

Cidade: São Paulo

Endereço: R DA MOOCA, 3960

Telefone: (11) 06128-1886

Busca

ca



0 Itens | R\$ 0,00

- + Ver Todos
- Automático
- Eléctrico
- Eléctrico automático
- Folhas
- Grampeador
- Industrial
- Máquina de coser
- Modelos de papel
- Modelos de papel

Página inicial / Papetería / Grampeadores / Grampeador Semi Automático Paperpro grampeia até 20 folhas 1104

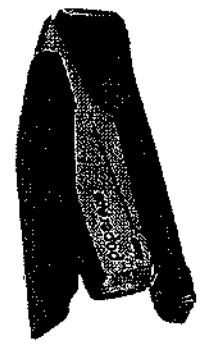

Indique a um amigo

Tire suas dúvidas

Continuar Comprando

### Grampeador Semi Automático Paperpro grampeia até 20 folhas 1104

Marcas: Paperpro  
 Modelo: Deskstop  
 Disponibilidade: Immediata + prazo de envio dos correios  
 Referência: 1104

**88,50**  
 ou 6X de R\$ 14,75 Sem Juros ou 9X de R\$ 10,84 com Juros



QUANTIDADE: 1







(HTTP://NIC.BR/IMPrensa/)

IMPrensa (/rss-br.xml) (/2login) ACESSAR CONTA

304

Home (/) > Tecnologia (tecnologia) > Ferramentas (tecnologia/ferramentas.html) > Whois

# Whois

dikadepresentes.com.br

CONSULTAR

Para resultados com informações de contato clique aqui. ()

Copyright © NIC.br

A utilização dos dados abaixo é permitida somente conforme descrito no Termo de Uso em https://registro.br/termo (https://registro.br/termo), sendo proibida a sua distribuição, comercialização ou reprodução, em particular para fins publicitários ou propósitos similares.  
2018-08-06T13:57:32-08:00

### Modo Clássico ()

domínio:	dikadepresentes.com.br
titular:	KARINA DA CONCEIÇÃO SANTOS ME
documento:	15.839.220/0001-80
responsável:	KARINA DA CONCEIÇÃO SANTOS
país:	BR
c-titular:	KACSA16
c-admin:	KACSA16
c-técnico:	KACSA16
c-cobrança:	KACSA16
servidor DNS:	ns1.ecomtl.com.br
status DNS:	06/08/2018 AA
último AA:	06/08/2018
servidor DNS:	ns2.ecomtl.com.br
status DNS:	06/08/2018 AA
último AA:	06/08/2018
saci:	yes
criado:	19/04/2013 #11376156
alterado:	21/03/2017
expiração:	19/04/2028
status:	Publicado
Contato (ID):	KACSA16
nome:	karina da conceição santos
e-mail:	dikadepresentes@hotmail.com
país:	BR
criado:	19/04/2013
alterado:	20/03/2015

Problemas de segurança e spam também devem ser reportados ao cert.br. <http://cert.br/> (<mailto:cert@cert.br>) e <mailto:abuse@cert.br> e <mailto:cert@cert.br> e <mailto:abuse@cert.br>, respectivamente para [cert@cert.br](mailto:cert@cert.br) e [abuse@cert.br](mailto:abuse@cert.br).  
<https://registro.br/> aceita somente consultas diretas. Tipos de consultas são: domínio (.br), titular (entidade), ticket, provedor, contato (ID), bloco CIDR, IP e ASN.

<a href="http://www.sgi.br/">(http://www.sgi.br/)</a>	<a href="http://www.nic.br/">(http://www.nic.br/)</a>	<a href="https://registro.br/">(https://registro.br/)</a>	<a href="http://www.cesitib.br/">(http://www.cesitib.br/)</a>	<a href="http://www.ceweb.br/">(http://www.ceweb.br/)</a>	<a href="http://www.ix.br/">(http://www.ix.br/)</a>	<a href="http://www.w3c.br/">(http://www.w3c.br/)</a>
---	---	---	---	---	---	---

» Notícias ([noticias.html](http://noticias.html)) » Trabalhe Conosco (<https://www.nic.br/vegas/>) » Quem somos ([sobre/](http://sobre/)) » Imprensa (<http://nic.br/imprensa/>)

Você está em: Página Inicial > Papelaria > Material de Escritório > Grampeador e Acessórios

### FOTOS



Código: 21586

## GRAMPEADORES PLASTICOS PAPERPRO SEMI-AUTOM. 26/6 20FL IMEX

Marca: Imex  
Modelo: 1107  
Referência: 21586



Por: **R\$ 77,23**  
R\$ 73,37 à vista com desconto ou 6x de R\$ 12,87 Sem juros

VER TODAS AS FORMAS DE PAGAMENTOS

Quantidade:

COMPRAR

Adicionar a Lista



SIMULADOR DE FRETE

CEP:

CALCULAR FRETE

Q. PASSE O MOUSE E VEJA DETALHES



INDIQUE UM AMIGO TIRE SUAS DÚVIDAS CONTINUAR COMPRANDO

DESCRIÇÃO FORMAS DE PAGAMENTO COMENTÁRIOS

Grampeador

### PRODUTOS RELACIONADOS

[Home \(/\)](#) > [Tecnologia \(/tecnologia\)](#) > [Ferramentas \(/tecnologiasferramentas.html\)](#) > [Whois](#)

## Whois

CONSULTAR

Para resultados com informações de contato clique aqui. ()

### Copyright © NIC.br

A utilização dos dados abaixo é permitida somente conforme descrito no Termo de Uso em <https://registro.br/termo>, sendo proibida a sua distribuição, comercialização ou reprodução, em particular para fins publicitários ou propósitos similares.

018-08-06T14:04:15-03:00

#### Modo Clássico ()

domínio:	mundobras.com.br
titular:	Mundo Brás Comercio Varejista Ltda
documento:	06.183.017/0001-08
responsável:	Iliano Carlos Rodrigues
país:	BR
c-titular:	ILCRO
c-admin:	ILCRO
c-técnico:	ILCRO
c-cobrança:	ILCRO
servidor DNS:	ns1.ecomt3.com.br
status DNS:	06/08/2018 AA
último AA:	06/08/2018
servidor DNS:	ns2.ecomt3.com.br
status DNS:	06/08/2018 AA
último AA:	06/08/2018
saci:	YES
criado:	06/03/2013 #11188100
alterado:	04/02/2017
expiração:	06/03/2019
status:	Publicado
Contato (ID):	ILCRO
nome:	Iliano Carlos Rodrigues
e-mail:	ilianocarlos@gmail.com
país:	BR
criado:	23/02/2007
alterado:	29/05/2017

Problemas de segurança e spam também devem ser reportados ao cert.br, <http://cert.br/> (<http://cert.br/>), respectivamente para [cert@cert.br](mailto:cert@cert.br) (<mailto:cert@cert.br>) e [abuse@cert.br](mailto:abuse@cert.br) (<mailto:abuse@cert.br>), <https://whois.registro.br/> aceita somente consultas diretas. Tipos de consultas são: domínio (.br), titular (entidade), ticket, provedor, contato (ID), bloco CIDR, IP e ASN.



O que você está procurando?



Entrar ou criar conta

COMPRIE POR TODA LOJA

TELEFONIA HISTÓRICOS E MÉTRICAS

INSTRUMENTOS E ACESSÓRIOS

MÓVEIS

ELETRONICIDADE

INFORMÁTICA

SERVIÇOS

Cartão Casas Bahia

Móveis Planejados

Moto G6

Sua TV Aquil

Família Galaxy

Saldão

Tem de Tudo!

CasasBahia.com.br > Papelaria > Escolar e Escritório > Grampeadores e Grampos

# Grampeador Semi Automático Até 20 Folhas Paperpro Cinza 1504

(Cód. Item 10889444) Outros produtos Paperpro

TudoAzul  
17 Pontos



Passo o mouse e veja as detalhes



Vendido e entregue por Dika de Presentes



**Garantia Total a Você!**  
Este produto é vendido por um lojista parceiro e é garantido pela CasasBahia.com.br, que acompanha o pedido da compra até a entrega. Saiba mais

## Por: R\$69,00

ou até 2x de R\$ 34,50 sem juros

**Comprar**

Adicionar à Lista de Casamento

Enviar para o Messenger

Mônica Malkon Martins

Calcule o frete e o prazo de entrega estimados para sua região. Dúvidas? Saiba mais

Informe seu CEP:

Ok Não sei meu CEP

Pagamento com cartões de crédito

2x sem juros	R\$ 34,50
3x com juros (1,29% a.m.)	R\$ 23,60
4x com juros (1,29% a.m.)	R\$ 17,81
5x com juros (1,29% a.m.)	R\$ 14,34
6x com juros (1,29% a.m.)	R\$ 12,02
7x com juros (1,29% a.m.)	R\$ 10,37

Cartão Casas Bahia

Clique aqui e confira todas as formas de pagamento



## EAD Laureate

Você Faz, Sua Carreira Decola inscrição.eadlaureate.com.br

Artículo



domínio: casabahia.com.br  
 titular: VIA VAREJO S/A  
 documento: 33.041.260/0652-90  
 responsável: Via Varejo S.A.  
 país: BR  
 c-titular: KLPIN15  
 c-admin: KLPIN15  
 c-técnico: CBL77  
 c-cobrança: KLPIN7  
 servidor DNS: ns1-182.akam.net  
 status DNS: 01/08/2018 AA  
 último AA: 01/08/2018  
 servidor DNS: ns1-240.akam.net  
 status DNS: 01/08/2018 AA  
 último AA: 01/08/2018  
 servidor DNS: usw2.akam.net  
 status DNS: 01/08/2018 AA  
 último AA: 01/08/2018  
 servidor DNS: use2.akam.net  
 status DNS: 01/08/2018 AA  
 último AA: 01/08/2018  
 servidor DNS: use3.akam.net  
 status DNS: 01/08/2018 AA  
 último AA: 01/08/2018  
 servidor DNS: use5.akam.net  
 status DNS: 01/08/2018 AA  
 último AA: 01/08/2018  
 criado: 21/01/1997 #28393  
 alterado: 29/01/2018  
 expiração: 21/01/2028  
 status: Publicado

Contato (ID): KLPIN15  
 nome: Kasznar Leonardos Prop. Intellectual  
 e-mail: domain-admin@kasznarleonardos.com

país: BR  
 criado: 16/05/2017  
 alterado: 23/05/2017

Contato (ID): CBL77  
 nome: Casa Bahia Comercial Ltda  
 e-mail: marcio.borges@viavarejo.com.br  
 país: BR  
 criado: 24/08/2000  
 alterado: 12/05/2014

Contato (ID): KLPIN7  
 nome: Kasznar Leonardos Prop. Intellectual  
 e-mail: klpin7@kasznarleonardos.com  
 país: BR  
 criado: 07/05/2012  
 alterado: 23/05/2017

Problemas de segurança e spam também devem ser reportados ao cert.br, <http://cert.br> (<http://cert.br/>), respectivamente para [cert@cert.br](mailto:cert@cert.br) (<mailto:cert@cert.br>) e [abuse@cert.br](mailto:abuse@cert.br) (<mailto:abuse@cert.br>).  
 whois.registro.br (<https://whois.registro.br/>) aceita somente consultas diretas. Tipos de consultas são: domínio (.br), titular (entidade), ticket, provedor, contato (ID), bloco CIDR, IP e ASN.

(<http://www.cgl.br/>) (<http://www.nic.br/>)

(

<https://registro.br/>) (<http://www.cet.br/>) (<http://www.cet.br/>) (<http://www.cet.br/>) (<http://www.cet.br/>) (<http://www.cet.br/>)

)

# DATA SUPRI

Minha conta | Meus Pedidos



Meu Carrinho

Produtos



Veja todos departamentos



Do que precisa?

[DATA SUPRI WEB](#) > [MATERIAL ESCRITÓRIO](#) > [GRAMPOS](#)

## Grupo Galvanizado 23/08 Caixa/5000 Bacchi 50 Folhas

REF. 007301230018

POR: **R\$ 16,86**

5% NO BOLETO POR **R\$16,02**

São ideais para que você consiga unir seus papéis importantes em um mesmo grampo.

descrição completa

QUANTIDADE

	1	
--	---	--

ADICIONAR AO CARRINHO

### Descrição do produto

São ideais para que você consiga unir seus papéis importantes em um mesmo grampo.

Quem viu, viu também

Home (/) ▶ Tecnologia (tecnologia) ▶ Ferramentas (tecnologia/ferramentas.html) ▶ Whois

## Whois

CONSULTAR

Para resultados com informações de contato clique aqui. ()

### Copyright © NIC.br

A utilização dos dados abaixo é permitida somente conforme descrito no Termo de Uso em <https://registro.br/termo> (https://registro.br/termo), sendo proibida a sua distribuição, comercialização ou reprodução, em particular para fins publicitários ou propósitos similares.

2018-08-06T14:25:24-03:00

### Modo Clássico ()

domínio: datasupriweb.com.br  
 titular: DATASUPRI DISTRIBUIDORA LTDA  
 documento: 04.479.137/0001-21  
 responsável: Walter de Souza Farias  
 país: BR  
 c-titular: WAFAR33  
 c-admin: WAFAR33  
 c-técnico: WAFAR33  
 c-cobrança: WAFAR33  
 servidor DNS: ns1.locaweb.com.br  
 status DNS: 04/08/2018 AA  
 último AA: 04/08/2018  
 servidor DNS: ns2.locaweb.com.br  
 status DNS: 04/08/2018 AA  
 último AA: 04/08/2018  
 servidor DNS: ns3.locaweb.com.br  
 status DNS: 04/08/2018 AA  
 último AA: 04/08/2018  
 saci: yes  
 criado: 17/08/2012 #10322613  
 alterado: 21/06/2018  
 expiração: 17/08/2019  
 status: Publicado  
 provedor: LOCABEB (2)

Contato (ID): WAFAR33  
 nome: Walter Farias  
 e-mail: w.farias@datasupri.com.br  
 país: BR  
 criado: 20/10/2011  
 alterado: 20/10/2011

Problemas de segurança e spam também devem ser reportados ao cert.br, <http://cert.br/> (<http://cert.br/>), respectivamente para [cert@cert.br](mailto:cert@cert.br) (<mailto:cert@cert.br>) e [abuse@cert.br](mailto:abuse@cert.br) (<mailto:abuse@cert.br>).

whois.registro.br (<https://whois.registro.br>) aceita somente consultas diretas. Tipos de consultas são: domínio (.br), titular (entidade), ticket, provedor, contato (ID), bloco CIDR, IP e ASN.

Início GRAMPO 23/8 GALVANIZADO CX.5000 BACCHI

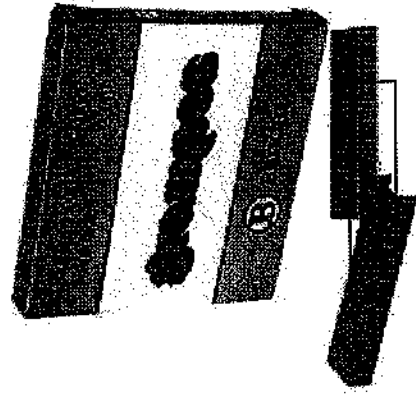

# GRAMPO 23/8 GALVANIZADO CX.5000 BACCHI

Cód. Referência: 4817

4.5 de 5

(2)

R\$ 18,90

QTD:

COMPRAR

R\$ 17,96 (5% de desconto) no boleto à vista

Calcular Frete Não sei meu CEP

## PRODUTOS RELACIONADOS

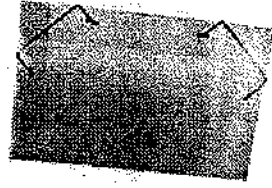



Home (/) &gt; Tecnologia (tecnologia) &gt; Ferramentas (tecnologia/ferramentas.html) &gt; Whois

## Whois

CONSULTAR

Para resultados com informações de contato clique aqui. ()

Copyright © NIC.br

 A utilização dos dados abaixo é permitida somente conforme descrito no Termo de Uso em <https://registro.br/termo> (https://registro.br/termo), sendo proibida a sua distribuição, comercialização ou reprodução, em particular para fins publicitários ou propósitos similares.

2018-08-06T14:27:38-03:00

Modo Clássico ()

domínio:	contabilista.com.br
titular:	CONTABILISTA - PAPELARIA E INFORMATICA LTDA
documento:	77.765.840/0001-70
responsável:	Sr. Valdomiro Altão
país:	BR
c-titular:	VAALT6
c-admin:	VAALT6
c-técnico:	VAALT6
c-cobrança:	VAALT6
servidor DNS:	ada.ns.cloudflare.com
status DNS:	06/08/2018 AA
último AA:	06/08/2018
servidor DNS:	gerald.ns.cloudflare.com
status DNS:	06/08/2018 AA
último AA:	06/08/2018
saci:	yes
criado:	27/09/2013 #12021550
alterado:	12/01/2018
expiração:	27/09/2023
status:	Publicado

Contato (ID):	VAALT6
nome:	Valdomiro Altrao
e-mail:	valdomiro@contabilista.com.br
país:	BR
criado:	13/10/2008
alterado:	28/04/2015

 Problemas de segurança e spam também devem ser reportados ao cert.br. <http://cert.br/> (http://cert.br/), respectivamente para [cert@cert.br](mailto:cert@cert.br) (mailto:cert@cert.br) e [abuse@cert.br](mailto:abuse@cert.br) (mailto:abuse@cert.br).

[whols.registro.br](https://whols.registro.br) (https://whols.registro.br) aceita somente consultas diretas. Tipos de consultas são: domínio (.br), titular (entidade), ticket, provedor, contato (ID), bloco CIDR, IP e ASN.

# Gimba33

Bem vindo ao Gimbal

▼ Nossas Categorias



**Frete Grátis** para pedidos acima de R\$ 1.99,00 para regiões do Estado de São Paulo e regiões do Estado do Rio de Janeiro

13



Busca de Cartuchos



0 item(s)  
R\$ 0,00

MINHA LISTA

Home > Escritório & Papelaria > Grampo para Grampeador

Volta a página anterior

## Grampo Galvanizado Enak 08 23/08 CX 5000 UN Bacchi

Código Gimba:3240578

Outros produtos: BACCHI

Disponibilidade do produto: **imediate**

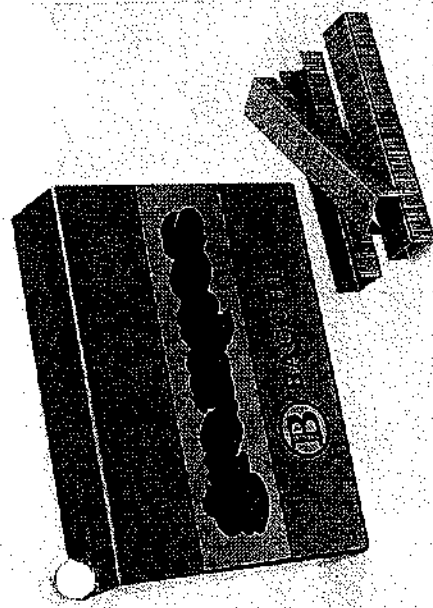

Por: R\$ **13,54**

ou R\$ 12,86 no boleto a vista!  
(com 5% de desconto)

1



ADICIONAR AO CARRINHO

Adicionar na Minha Lista

▼ Veja outras formas de pagamento

▼ Calcule o frete e prazo de entrega estimados

☞ Passe o mouse e veja com zoom ou assista:



### Descrição do Produto

Descrição do Produto:

Grampo ENAK Galvanizado 08 23/08 Bacchi

- Desenvolvido para uso em grampeadores
- Utilizado em Escritórios e Gráficas
- Maior resistência e maciez na hora de grampear
- Com perfuração de até 60 folhas
- Caixa com 5.000 unidades

### Dados Técnicos

Marca: Bacchi

### ▼ Consumidores

Home (/) ▶ Tecnologia (tecnologia) ▶ Ferramentas (tecnologia/ferramentas.html) ▶ Whois

## Whois



Para resultados com informações de contato clique aqui. ()

Copyright © NIC.br

A utilização dos dados abaixo é permitida somente conforme descrito no Termo de Uso em <https://registro.br/termo> (https://registro.br/termo), sendo proibida a sua distribuição, comercialização ou reprodução, em particular para fins publicitários ou propósitos similares.

018-09-06T14:28:41-03:00

Modo Clássico ()

```
domínio: gimba.com.br
titular: Supricorp Suprimentos LTDA
documento: 54.651.716/0001-88
responsável: Ricardo Simoes Zaninotto
país: BR
c-titular: T1CG12
c-admin: T1CG12
c-técnico: T1CG12
c-cobrança: T1CG12
servidor DNS: marte.impsat.com.br
status DNS: 05/08/2018 AA
último AA: 05/08/2018
servidor DNS: hercules.impsat.com.br
status DNS: 05/08/2018 AA
último AA: 05/08/2018
servidor DNS: venus.impsat.com.br
status DNS: 05/08/2018 AA
último AA: 05/08/2018
criado: 04/05/1998 #95991
alterado: 04/03/2016
expiração: 04/05/2021
status: Publicado
```

```
Contato (ID): T1CG12
nome: TI CPD Gimba
e-mail: redes@gimba.com.br
país: BR
criado: 04/03/2016
alterado: 04/03/2016
```

Problemas de segurança e spam também devem ser reportados ao cert.br, <http://cert.br> (<mailto:cert.br>), respectivamente para [cert@cert.br](mailto:cert@cert.br) (<mailto:cert@cert.br>) e [abuse@cert.br](mailto:abuse@cert.br) (<mailto:abuse@cert.br>).

[whols.registro.br](https://registro.br/whols) (<https://registro.br/whols>) aceita somente consultas diretas. Tipos de consultas são: domínio (.br), titular (entidade), ticket, provedor, contato (ID), bloco CIDR, IP e ASN.

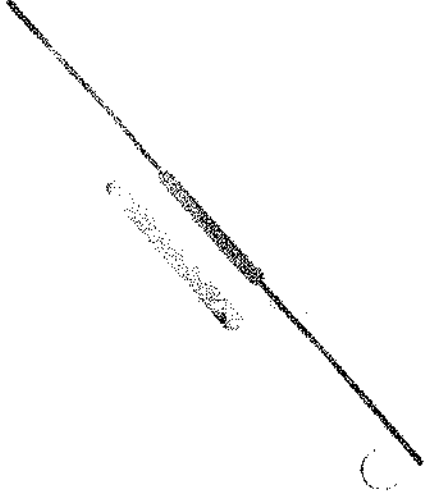

Veja mais : Dello

Veja Similares

### Grampo trilho plástico estendido branco p/600fis 75gr Dello PT 50 UN

Código: 375728

Veja mais detalhes

**R\$ 14,70**

Quantidade:

1

Comprar



Item disponível em lojas físicas.

Escolher Loja

#### Descrição

##### Características do Produto

- Grampo Plástico Injetado em polipropileno Branco para arquivar documentos
- Para até 600 folhas

Comprar

Home (/) ▶ Tecnologia (tecnologia) ▶ Ferramentas (tecnologia/ferramentas.html) ▶ Whois

## Whois

kalunga.com.br

CONSULTAR

Para resultados com informações de contato clique aqui. ()

### Copyright © NIC.br

A utilização dos dados abaixo é permitida somente conforme descrito no Termo de Uso em <https://registro.br/termo> (<https://registro.br/termo>), sendo proibida a sua distribuição, comercialização ou reprodução, em particular para fins publicitários ou propósitos similares.

018-08-06T14:31:47-03:00

### Modo Clássico ()

domínio: kalunga.com.br  
 titular: KALUNGA COMERCIO E INDUSTRIA GRAFICA LTDA  
 documento: 43.283.811/0001-50  
 responsável: Paulo Garcia  
 país: BR  
 c-titular: GJS2  
 c-admin: GJS2  
 c-técnico: PBK7  
 c-cobrança: GJS2  
 servidor DNS: ns1.kalunga.com.br 200.196.254.144  
 status DNS: 03/08/2018 AA  
 último AA: 03/08/2018  
 servidor DNS: ns2.kalunga.com.br 200.196.254.145  
 status DNS: 03/08/2018 AA  
 último AA: 03/08/2018  
 criado: 17/04/1997 #36909  
 alterado: 11/01/2017  
 expiração: 17/04/2020  
 status: Publicado

Contato (ID): GJS2  
 nome: Edmilson Bertoni da Gema  
 e-mail: edmilson@kasolution.com.br  
 país: BR  
 criado: 16/03/1998  
 alterado: 18/01/2008

Contato (ID): PBK7  
 nome: Phillip Blanski Kim  
 e-mail: kim@kalunga.com.br  
 país: BR  
 criado: 22/08/2005  
 alterado: 02/03/2016

Problemas de segurança e spam também devem ser reportados ao cert.br, <http://cert.br/>, respectivamente para [cert@cert.br](mailto:cert@cert.br) (<mailto:cert@cert.br>) e [abuse@cert.br](mailto:abuse@cert.br) (<mailto:abuse@cert.br>).

whois.registro.br (<https://whois.registro.br/>) aceita somente consultas diretas. Tipos de consultas são: domínio (.br), titular (entidade), ticket, provedor, contato (ID), bloco CIDR, IP e ASN.



Bem vindo ao Gimba!



Busca de Cartuchos

0 item(s)

R\$ 0,00



Nossas Categorias



Frete Grátis

para pedidos acima de R\$ 199,00 para Regiões do Estado de São Paulo e Regiões do Estado do Rio de Janeiro\*

\*Cidade e cordão as regiões e regras

Home > Escritório & Papelaria > Grampo Macho-Fêmea

Volta e página anterior

## Grampo Plástico Estendido Macho-Fêmea Branco PT 50 UN Dello

Código Gimba: 10241787

Outros produtos: DELLO

Disponibilidade do produto: **Imediata**

Por: R\$ **14,65**

ou R\$ 13,92 no boleto à vista! (com 5% de desconto)

ADICIONAR AO CARRINHO

Adicionar na Minha Lista

Veja outras formas de pagamento

Calcule o frete e prazo de entrega estimados

Passar o mouse e veja com zoom ou assista:

Consumidores

Viram este produto viram também

Viram este produto compraram também

Compraram este produto compraram também

Home (/) ▶ Tecnologia (tecnologia) ▶ Ferramentas (tecnologia/ferramentas.html) ▶ Whois

## Whois

CONSULTAR

Para resultados com informações de contato clique aqui. ()

Copyright © NIC.br

 A utilização dos dados abaixo é permitida somente conforme descrito no Termo de Uso em <https://registro.br/termo> (https://registro.br/termo), sendo proibida a sua distribuição, comercialização ou reprodução, em particular para fins publicitários ou propósitos similares.

018-08-06T14:32:04-03:00

### Modo Clássico ()

```

domínio: gimba.com.br
titular: Supricorp Suprimentos LTDA
documento: 54.651.716/0001-88
responsável: Ricardo Simoes Zaninotto
país: BR
c--titular: TICG12
c--admin: TICG12
c--técnico: TICG12
c--cobrança: TICG12
servidor DNS: Marte.impsat.com.br
status DNS: 05/08/2018 AA
último AA: 05/08/2018
servidor DNS: hercules.impsat.com.br
status DNS: 05/08/2018 AA
último AA: 05/08/2018
servidor DNS: venus.impsat.com.br
status DNS: 05/08/2018 AA
último AA: 05/08/2018
criado: 04/05/1998 #95991
alterado: 04/03/2016
expiração: 04/05/2021
status: Publicado
  
```

```

Contato (ID): TICG12
nome: TI CPD Gimba
e-mail: redes@gimba.com.br
país: BR
criado: 04/03/2016
alterado: 04/03/2016
  
```

 Problemas de segurança e spam também devem ser reportados ao cert.br, <http://cert.br> (http://cert.br), respectivamente para [cert@cert.br](mailto:cert@cert.br) (mailto:cert@cert.br) e [abuse@cert.br](mailto:abuse@cert.br) (mailto:mail-abuse@cert.br).

 whois.registro.br (<https://whois.registro.br>) aceita somente consultas diretas. Tipos de consultas são: domínio (.br), titular (entidade), ticket, provedor, contato (ID), bloco CIDR, IP e ASN.

Início GRAMPO PRENDEDOR PLASTICO (ESTENDIDO) PCT C/50UN DELLO BRANCO 0299.E

# GRAMPO PRENDEDOR PLASTICO (ESTENDIDO) PCT C/50UN DELLO BRANCO 0299.E

Cód. Referência: 30788

5 de 5

(2)

R\$ **15,50**

QTD: 1

 COMPRAR

R\$ 14,73 (5% de desconto) no boleto à vista

Calcular Frete

Não sei meu CEP

CALCULAR

Descrição

Informação Adicional



Home (/) ▶ Tecnologia (tecnologia) ▶ Ferramentas (tecnologia/ferramentas.html) ▶ Whois

## Whois

CONSULTAR

Para resultados com informações de contato clique aqui. ()

### Copyright © NIC.br

A utilização dos dados abaixo é permitida somente conforme descrito no Termo de Uso em <https://registro.br/termo> (https://registro.br/termo), sendo proibida a sua distribuição, comercialização ou reprodução, em particular para fins publicitários ou propósitos similares.

018-08-06T14:33:17-03:00

### Modo Clássico ()

domínio:	contabilista.com.br
titular:	CONTABILISTA - PAPELARIA E INFORMATICA LTDA
documento:	77.765.840/0001-70
responsável:	Sr. Valdomiro Aitão
país:	BR
c-titular:	VAALT6
c-admin:	VAALT6
c-técnico:	VAALT6
c-cobrança:	VAALT6
servidor DNS:	ada.ns.cloudflare.com
status DNS:	06/08/2018 AA
último AA:	06/08/2018
servidor DNS:	gerald.ns.cloudflare.com
status DNS:	06/08/2018 AA
último AA:	06/08/2018
saci:	yes
criado:	27/09/2013 #12021550
alterado:	12/01/2018
expiração:	27/09/2023
status:	Publicado
Contato (ID):	VAALT6
nome:	Valdomiro Altrao
e-mail:	valdomiro@contabilista.com.br
país:	BR
criado:	13/10/2008
alterado:	28/04/2015

Problemas de segurança e spam também devem ser reportados ao cert.br, <http://cert.br> (http://cert.br), respectivamente para [cert@cert.br](mailto:cert@cert.br) (mailto:cert@cert.br) e [abuse@cert.br](mailto:abuse@cert.br) (mailto:abuse@cert.br).

[whois.registro.br](https://whois.registro.br) (https://whois.registro.br) aceita somente consultas diretas. Tipos de consultas são: domínio (.br), titular (entidade), ticket, provedor, contato (ID), bloco CIDR, IP e ASN.

Você está em: Início (<https://www.artistika.com.br/>) > Decoupage (<https://www.artistika.com.br/material-para-decoupage>) > Guardanapo Decoupage Flores com Renda 33x33cm com 2 unidades

# Guardanapo Decoupage Flores com Renda 33cm com 2 unidades - - (GC032101SLOG\_2)

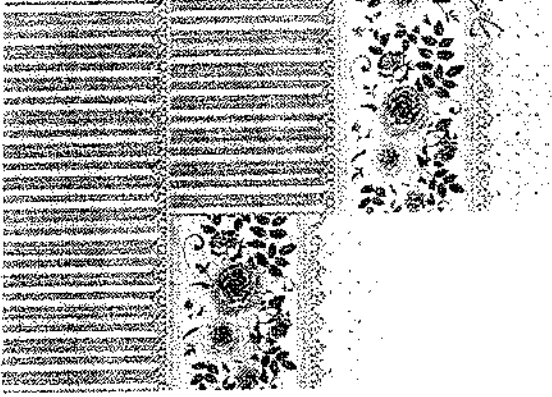

☆☆☆☆ Seja o primeiro a avaliar

**Por:R\$ 2,75**

RDANAPO DECOUPAGE 33X33CM 2 UNIDADES

lanapo para decoupage importado Keramik, pacote com 2 unidades, para a de arte e artesanato. Guardanapo decorado para criar efeitos iniciados e dar um toque especial artístico para trabalhos em madeira, papelão, cartongem, cerâmicas e outras superfícies. Os guardanapos para decoupage Keramik podem ser usados para técnicas de artesanato, colagem

Saiba mais +

## COMPRAR

Produto disponível

ADICIONAR FRETE (Escolha seu CEP)

(<https://www.artistika.com.br/Assets/Produtos/SuperZoom/guardanapo-decoupage-flores-com-renda-33-x-33cm-com-2-unidades.jpg>)

SIMILAR



Curtir 0 Indicar

Compartilhar

Tweet

G+

AVALIAR PRODUTO

Deixe a sua nota: ☆☆☆☆☆

COMENTÁRIOS

ENVIAR COMENTÁRIO

Home () > Tecnologia (tecnologia) > Ferramentas (tecnologia/ferramentas.html) > Whois

## Whois

CONSULTAR

Para resultados com informações de contato clique aqui. ()

Copyright © NIC.br

A utilização dos dados abaixo é permitida somente conforme descrito no Termo de Uso em <https://registro.br/termo> (https://registro.br/termo), sendo proibida a sua distribuição, comercialização ou reprodução, em particular para fins publicitários ou propósitos similares.

018-08-08T14:52:12-03:00

### Modo Clássico ()

domínio: artista.com.br  
 titular: Keramik Importação e Exportação Ltda  
 documento: 00.322.105/0001-01  
 responsável: Carlos Vohringer  
 país: BR  
 c-titular: CAAVOZ  
 c-admin: ZAB  
 c-técnico: LXA  
 c-cobrança: CAAVOZ  
 servidor DNS: dns3.lexxa.com.br  
 status DNS: 06/08/2018 AA  
 último AA: 06/08/2018  
 servidor DNS: luz.lexxa.com.br  
 status DNS: 06/08/2018 AA  
 último AA: 06/08/2018  
 servidor DNS: paraíso.lexxa.com.br  
 status DNS: 06/08/2018 AA  
 último AA: 06/08/2018  
 saci: yes  
 criado: 09/05/2012 #9857691  
 alterado: 11/04/2017  
 expiração: 09/05/2019  
 status: Publicado

Contato (ID): CAAVOZ  
 nome: Carlos Adolfo Vohringer  
 e-mail: keramik@keramik.com.br  
 país: BR  
 criado: 09/05/2007  
 alterado: 01/07/2013

Contato (ID): LXA  
 nome: Lexxa Internet  
 e-mail: dominio@lexxa.com.br  
 país: BR  
 criado: 24/11/2000  
 alterado: 04/01/2017

Contato (ID): ZAB  
 nome: Zilda Aparecida Bagattini  
 e-mail: lexxaregistro@lexxa.com.br  
 país: BR  
 criado: 23/12/1997  
 alterado: 30/12/2015



Clique para ativar o plug-in Adobe Flash Player

# MUNDO DO ARTESANATO

[f facebook.com/mundodoartesanato](https://www.facebook.com/mundodoartesanato)  
[i instagram.com/mundodoartesanato](https://www.instagram.com/mundodoartesanato)

**Makro Central**  
Artesanatos e Têxteis

**Makro Central**  
Artesanatos e Têxteis



# Brilhante Prática Fofinho Legiti

**FRETE GRÁTIS NAS COMPRAS ACIMA DE R\$299,00 PARA REGIÃO SUL E SUDOESTE**

**(51) 9 9122-**

## BUSCA POR PRODUTOS

Pesquise em todas as categorias ▼

**Em que posso lhe ajudar?**

Você não está logado

Cadastre-se

Carrin

Ver carr

Página inicial

Como comprar

Como tudo funciona

Contato

- ▶ Acessórios Bonecas
- ▶ Acessórios Cortina
- ▶ Acessórios Diversos
- ▶ Acessórios para Scrapbook
- ▶ Acessórios Pintura
- ▶ Acessórios Relógio
- ▶ Acessórios Tricô e Crochê
- ▶ Adesivos
- ▶ Arames
- ▶ Aviaamentos
- ▶ Bastidores
- ▶ Biscuit
- ▶ Canetas e Lápis
- ▶ Carimbo
- ▶ Casa e Jardim
- ▶ Castiçais e Lamparinas
- ▶ Cerâmica e Resina
- ▶ Cestaria
- ▶ Colas
- ▶ Copos
- ▶ Decoupage
- ▶ Descartáveis

Home »» Guardanapo »» Guardanapo 33X33 cm - Corações estampados

Guardanapo 33X33 cm - Corações estampados

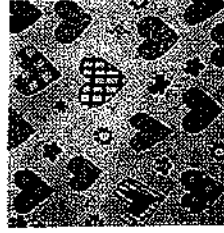

100% Celulose

**R\$ 1,95**

Variedades

Ampliar a imagem

Indicar a um amigo

Variedades

Home (/) &gt; Tecnologia (tecnologia) &gt; Ferramentas (tecnologia/ferramentas.html) &gt; Whois

## Whois

mundodoartesanato.com.br

CONSULTAR

Para resultados com informações de contato clique aqui. ()

### Copyright © NIC.br

A utilização dos dados abaixo é permitida somente conforme descrito no Termo de Uso em <https://registro.br/termo> (https://registro.br/termo), sendo proibida a sua distribuição, comercialização ou reprodução, em particular para fins publicitários ou propósitos similares.

2018-08-06T14:53:19-03:00

### Modo Clássico ()

domínio: mundodoartesanato.com.br  
 titular: Mundo do Artesanato Ltda  
 documento: 02.986.632/0001-00  
 responsável: Anderson Dimare  
 país: BR  
 c-titular: ANDIM  
 c-admin: SSTLT54  
 c-técnico: SSTLT54  
 c-cobrança: SSTLT54  
 servidor DNS: ns1.locaweb.com.br  
 status DNS: 05/08/2018 AA  
 último AA: 05/08/2018  
 servidor DNS: ns2.locaweb.com.br  
 status DNS: 05/08/2018 AA  
 último AA: 05/08/2018  
 criado: 04/07/2008 #4640012  
 alterado: 05/05/2017  
 expiração: 04/07/2020  
 status: Publicado

Contato (ID): ANDIM  
 nome: Anderson Dimare  
 e-mail: ti@makrocentral.com.br  
 país: BR  
 criado: 19/12/2007  
 alterado: 11/04/2017

Contato (ID): SSTLT54  
 nome: Solstera Soluções e Tecnologia Ltda  
 e-mail: suporte@solstera.com.br  
 país: BR  
 criado: 03/07/2014  
 alterado: 14/04/2018

Problemas de segurança e spam também devem ser reportados ao cert.br, <http://cert.br/> (<http://cert.br/>), respectivamente para [cert@cert.br](mailto:cert@cert.br) (<mailto:cert@cert.br>) e [abuse@cert.br](mailto:abuse@cert.br) (<mailto:abuse@cert.br>).

[whois.registro.br](https://whois.registro.br) (<https://whois.registro.br>) aceita somente consultas diretas. Tipos de consultas são: domínio (.br), titular (entidade), ticket, provedor, contato (ID), bloco CIDR, IP e ASN.



- » [Vitrine do Artesanato](https://www.vitrinedoartesanato.com.br/) (https://www.vitrinedoartesanato.com.br/)
- » [Chame no WhatsApp](https://api.whatsapp.com/send?phone=5511988946090) (https://api.whatsapp.com/send?phone=5511988946090)
- » [Materiais](https://www.vitrinedoartesanato.com.br/materiais) (https://www.vitrinedoartesanato.com.br/materiais)
- » [Papeis](https://www.vitrinedoartesanato.com.br/materiais/papeis) (https://www.vitrinedoartesanato.com.br/materiais/papeis)
- » [Decoupage](https://www.vitrinedoartesanato.com.br/materiais/papeis/decoupage) (https://www.vitrinedoartesanato.com.br/materiais/papeis/decoupage)

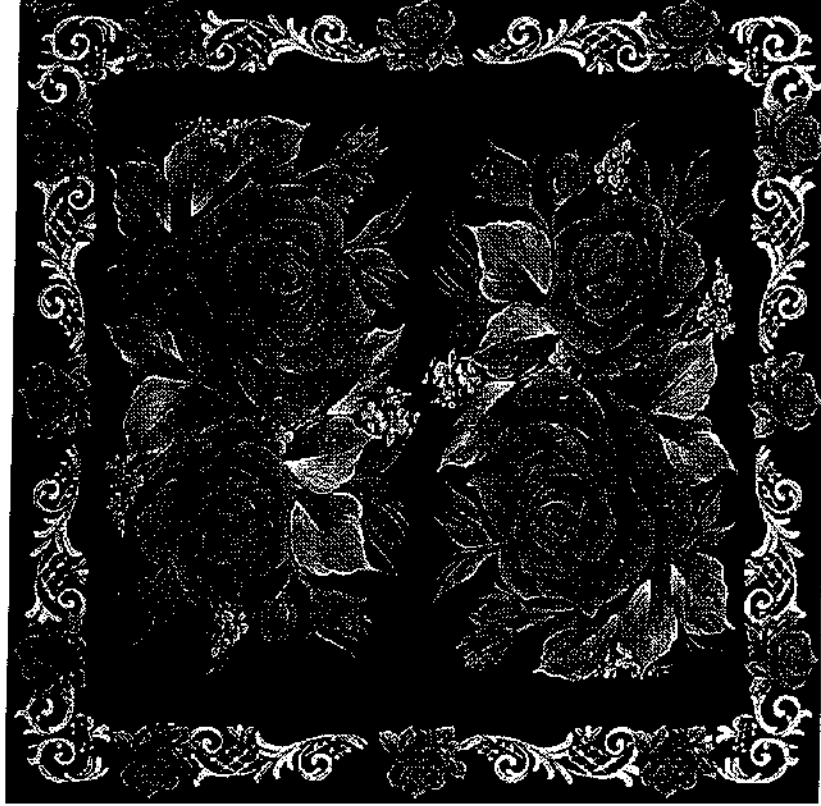

33x33cm\_5419\_1.jpg

(https://vitrinedoartesanato.vteximg.com.br/arquivos/ids/643586-576-576/Guardanapo-33x33cm\_5419\_1.jpg?v=636682499720630000)



### Guardanapo 33x33cm Rosas Vermelhas com Moldura - [VA5419]

★★★★★ 9 Avaliações

+ TOKE E CRIE  
(HTTPS://WWW.VITRINEDOARTESANATO.COM.BR/MATERIAIS/PAPIS/DECOUPAGE/TOKE-E-CRIE)

Medida: 33cm x 33 cm. Embalagem com 01 guardanapo.

[Ver mais detalhes](#)

**R\$ 1,35 à vista**

[Formas de parcelamento](#)

1 +

R\$ 1,35

COMPRAR

COMPRAR

MENU (BUSCA)

(/BUSCA)

Home (/) ▶ Tecnologia (tecnologia) ▶ Ferramentas (tecnologia/ferramentas.html) ▶ Whois

## Whois

CONSULTAR

Para resultados com informações de contato clique aqui. ()

### Copyright © NIC.br

A utilização dos dados abaixo é permitida somente conforme descrito no Termo de Uso em <https://registro.br/termo> (https://registro.br/termo), sendo proibida a sua distribuição, comercialização ou reprodução, em particular para fins publicitários ou propósitos similares.

018-08-06T15:07:01-03:00

### Modo Clássico ()

domínio:	vitrinedoartesanato.com.br
titular:	Editora Inovação Ltda.
documento:	05.944.298/0001-01
responsável:	Marcio Valiante
país:	BR
c-titular:	MIFME18
c-admin:	MAV730
c-técnico:	MAV730
c-cobrança:	MAVAL138
servidor DNS:	a.sec.dns.br
status DNS:	06/08/2018 AA
último AA:	06/08/2018
servidor DNS:	c.sec.dns.br
status DNS:	06/08/2018 AA
último AA:	06/08/2018
registro DS:	25208 RSASHA1 0786523A1F55864D8EEES92672008E65BA21655D
status DS:	06/08/2018 DSOK
último OK:	06/08/2018
criado:	31/05/2008 #4522676
alterado:	15/06/2017
expiração:	31/05/2019
status:	Publicado
<b>Contato (ID): MIFME18</b>	
nome:	MARIA ISABEL FERNANDEZ MEIZO
e-mail:	mifm1995_mi@gmail.com
país:	BR
criado:	31/03/2016
alterado:	31/03/2016
<b>Contato (ID): MAV730</b>	
nome:	Marcio Valiante
e-mail:	suporte@editorainovacao.com.br
país:	BR
criado:	16/07/2004
alterado:	27/10/2015
<b>Contato (ID): MAVAL138</b>	
nome:	Marcio Valiante
e-mail:	financeiro@editorainovacao.com.br
país:	BR
criado:	09/11/2010
alterado:	09/11/2010

## Relatório de Cotação: Cotação Rápida 343

Pesquisa concluída no dia 05/08/2018 15:09:17 (IP: 201.89.40.16)

ITEM	PREÇOS	QUANTIDADE	UNITÁRIO	TOTAL
1) IMPRESSORA DE TIPOGRAFIA	5	1 Unidade	300,00	R\$300,00
Preço				R\$300,00
ComprasNet				
Órgão Público				
Identificação				
Data Licitação				
Preço				R\$300,00
1				
GOVERNO DO ESTADO DE RONDONIA   Superintendência Estadual de Compras e Licitações				
Nº Pregão: 6572017				R\$300,00
UASG: 925373				
Valor Unitário				R\$300,00
Média dos Preços Obtidos: R\$300,00				
Valor Global:				R\$300,00

## Detalhamento dos Itens

## Item 1 - IMPRESSORA DE TIPOGRAFIA

R\$300,00

## Quantidade Descrição

1 Unidade	<p><b>HD EXTERNO DE 1 TB</b>, similar ou superior; Conexões USB 3.0; Capacidade de armazenamento 1TB; Velocidade de Transferência de Dados 480 MB/s usando USB 2.0; Requisitos do Sistema Windows Vista Home Basic; Home Premium; Ultimate; Business Service Pack 1; Windows XP Home; Profissional; Media Center Edition Service Pack 2; Porta USB 2.0 Alimentação USB; Conteúdo da Embalagem 01 - HD Externo, 01 - Cabo USB e 01 - Manual de instruções; Dimensões aproximadas do produto (cm) A x L x P - 17x8,2x11,1cm; Peso aproximado do produto (kg) 390g; Garantia do Fornecedor 12 meses.</p>	Observação
-----------	---	------------

## Preço (ComprasNet) 1: Mediana das Propostas Finais

R\$300,00

Órgão: GOVERNO DO ESTADO DE RONDONIA

Superintendência Estadual de Compras e Licitações

Data: 22/03/2018 09:07

Modalidade: Pregão Eletrônico

**Objeto:** Aquisição de Materiais de Informática (Pen Drive, Webcam, Impressoras, entre outros), para atender as necessidades dos núcleos que compõem a Gerência de Reinscrição Social - GERES/SEJUS, conforme solicitado pela Gerência de Reinscrição Social - GERES/RO.

SRP: NÃO

Identificação: Nº Pregão: 6572017 / UASG: 925373

Lote/Item: /4

**Descrição:** **IMPRESSORA DE TIPOGRAFIA - HD EXTERNO DE 1 TB**, similar ou superior; Conexões USB 3.0; Capacidade de armazenamento 1TB; Velocidade de Transferência de Dados 480 MB/s usando USB 2.0; Requisitos do Sistema Windows Vista Home Basic; Home Premium; Ultimate; Business Service Pack 1; Windows XP Home; Profissional; Media Center Edition Service Pack 2; Porta USB 2.0; Alimentação USB; Conteúdo da Embalagem 01 HD Externo, 01 Cabo USB e 01 Manual de instruções; Dimensões aproximadas do produto (cm) A x L x P 17,7x8,2x11,1cm; Peso aproximado do produto (kg) 390g; Garantia do Fornecedor 12 meses.

Ata: [LINK ATA](#)

Adjudicação: 28/03/2018 14:31

Fonte: [www.comprasgovernamentais.gov.br](http://www.comprasgovernamentais.gov.br)

Quantidade: 5

Unidade: UNID

UF: RO

CNPJ

RAZÃO SOCIAL DO FORNECEDOR

VALOR DA PROPOSTA FINAL



07.055.987/0001-90 - NOVAMAX TELEINFORMATICA LTDA

\* VENCEDOR \*

RS268.793,62

Marca: HD Externo Seagate E  
Fabricante: HD Externo Seagate Expansion 1.0TB 2.5" USB  
Modelo: HD Externo Seagate Expansion 1.0TB 2.5" USB  
Descrição: HD Externo Seagate Expansion 1.0TB 2.5" USB

Estado: Curitiba Endereço: R ALCINO GUANABARA 1570  
PR

Telefone: (41) 3078-9563  
Email: financeiro01@inovamax.com.br

23.130.098/0001-05 TREND COMERCIAL - EIRELI

Marca: SEAGATE

Fabricante: SEAGATE

Modelo: 1 TB EXPANSION

Descrição: HD Externo HD EXTERNO DE 1 TB, similar ou superior; Conexões USB 3.0; Capacidade de armazenamento 1TB; Velocidade de Transferência de Dados 480 MB/s usando USB 2.0; Requisitos do Sistema Windows Vista Home Basic; Home Premium; Ultimate; Business Service Pack-1; Windows XP Home; Prof; Media Center Edition Service Pack-2; Porta USB 2.0; Alimentação USB; Conteúdo da Embalagem 01 HD Externo, 01 Cabo USB e 01 Manual de instruções; Dimensões aproximadas do produto (cm) - A x L x P 1,7x8,2x11,1cm; Peso aproximado do produto (kg) 390g; Garantia do Fornecedor 12 meses; SEAGATE 1 TB EXPANSION

Endereço:

RS268,80

05.207.424/0001-45 VINICIUS CHAVES DOS SANTOS - EPP

Marca: SEAGATE STEA1000400

Fabricante: SEAGATE STEA1000400

Modelo: SEAGATE STEA1000400

Descrição: Características: Marca: Seagate - Modelo: STEA1000400 Especificações: Capacidade: 1TB - Interface: USB 3.0 - Rotação: 6400 RPM - Taxa Máxima de Transferência: Até 48 Gbps (USB 3.0) - Compatibilidade: Sistema operacional Windows XP SP3 - Windows Vista® - Windows 7 - Windows® 8 ou superior Info: Instalação é simples e direta, bastando conectar um cabo USB e pronto. - O disco é alimentado pelo cabo USB, dispensando uma fonte de alimentação externa. - Ele é reconhecido automaticamente pelo sistema operacional Windows®, então não há software para instalar, nem nada para configurar - Salvar arquivos é fácil - e só arrastar e soltar. - Aproveite ao máximo as velocidades de transferência de dados rápidas da interface USB 3.0 conectando o disco a uma porta USB 3.0 SuperSpeed. - A interface USB 3.0 é compatível retroativamente com USB 2.0, proporcionando maior flexibilidade conteúdo da embalagem m. - Disco rígido portátil Seagate® Expansion 1TB - Cabo USB 3.0 - Guia de início rápido Garantia: 12 meses de garantia - Peso: 240 gramas (bruto com embalagem)

RS300,00

Estado: Brasília  
DF

Endereço: 0133 BL.OCC A SALA 212

Nome de Contato: Vinicius Chaves dos Santos

Telefone: (61) 3568-9392

Email: vcs.vendas@hotmail.com

07.280.674/0001-36

MARCOM MARINHO COMERCIAL LTDA - ME

Marca: SEAGATE

Fabricante: SEAGATE

Modelo: W0BUZG00108BK-WESN - 80X

Descrição: HD EXTERNO DE 1 TB, similar ou superior; Conexões USB 3.0; Capacidade de armazenamento 1TB; Velocidade de Transferência de Dados 480 MB/s usando USB 2.0; Requisitos do Sistema Windows Vista Home Basic; Home Premium; Ultimate; Business Service Pack-1; Windows XP Home; Profissional; Media Center Edition Service Pack-2; Porta USB 2.0; Alimentação USB; Conteúdo da Embalagem 01 HD Externo, 01 Cabo USB e 01 Manual de instruções; Dimensões aproximadas do produto (cm) - A x L x P 1,7x8,2x11,1cm; Peso aproximado do produto (kg) 390g; Garantia do Fornecedor 12 meses;

RS400,00

Estado: Salvador  
BA

Endereço: AV ANTONIO CARLOS MAGALHAES, 3129

Telefone: (71) 03359-8472

27.267.032/0001-04 BSI BRASIL SOLUCOES INTELIGENTES LTDA - ME

Marca: SEAGATE EXPANSION 1TB

Fabricante: SEAGATE EXPANSION 1TB

Modelo: SEAGATE EXPANSION 1TB

Descrição: HD EXTERNO DE 1 TB, similar ou superior; Conexões USB 3.0; Capacidade de armazenamento 1TB; Velocidade de Transferência de Dados 480 MB/s usando USB 2.0; Requisitos do Sistema Windows Vista Home Basic; Home Premium; Ultimate; Business Service Pack-1; Windows XP Home; Profissional; Media Center Edition Service Pack-2; Porta USB 2.0; Alimentação USB; Conteúdo da Embalagem 01 HD Externo, 01 Cabo USB e 01 Manual de instruções; Dimensões aproximadas do produto (cm) A x L x P 1,7x8,2x11,1cm; Peso aproximado do produto (kg) 390g; Garantia do Fornecedor 12 meses

RS490,33

Endereço:

# Relatório de Cotação: Cotação Rápida 344

Pesquisa concluída no dia 06/08/2018 15:11:56 (IP: 201.89.40.16)

ITEM	PREÇOS	QUANTIDADE	UNITÁRIO	TOTAL
1) REDE INFORMÁTICA - PEÇA / ACESSÓRIO	10	1 Unidade	66,44	R\$66,44
<b>Preço ComprasNet</b>				
Órgão Público				
Data Licitação				
1		Identificação		Preço
		Nº Pregão:1222018	16/07/2018	R\$66,44
		UASG:987565		
<b>Valor Unitário</b>				
				R\$66,44
Média dos Preços Obtidos: R\$66,44				
<b>Valor Global:</b>				<b>R\$66,44</b>

## Detalhamento dos Itens

### Item 1: REDE INFORMÁTICA - PEÇA / ACESSÓRIO

Quantidade	Descrição	Observação
1 Unidade	Hub 8 portas, bivolt 10/100 Mbps	

### Preço (ComprasNet) 1: Mediana das Propostas Finais

Órgão: PREFEITURA MUNICIPAL DE FRANCISCO BELTRAO

Objeto: REGISTRO DE PREÇOS de materiais e suprimentos e equipamentos de informática, para uso da Municipalidade.

Descrição: REDE INFORMÁTICA - PEÇA / ACESSÓRIO - Hub 8 portas, bivolt 10/100 Mbps

CatMat: 139343 - REDE INFORMÁTICA - PEÇA / ACESSÓRIO , REDE INFORMATICA - PEÇA / ACESSORIO NOME

Data: 16/07/2018 10:00

Modalidade: Pregão Eletrônico

SRP: SIM

Identificação: NºPregão:1222018 / UASG:987565

Lote/Item: /31

Ata: [Link Ata](#)

Adjudicação: 23/07/2018 13:26

Fonte: [www.comprasgovernamentais.gov.br](http://www.comprasgovernamentais.gov.br)

Quantidade: 40

Unidade: UN

UF: PR

CNPJ RAZÃO SOCIAL DO FORNECEDOR

23.130.098/0001-05 TREND COMERCIAL - EIRELI

\*VENCEDOR\*

Marca: TP-LINK

Fabricante: TP-LINK

Modelo: TL-SF1008D

Descrição: Hub 8 portas, bivolt 10/100 Mbps TP-LINK TL-SF1008D

VALOR DA PROPOSTA FINAL

R\$49,14

CNPJ

RAZÃO SOCIAL DO FORNECEDOR

VALOR DA PROPOSTA FINAL 330

Endereço:

12.980.808/0001-61 DADB REPRESENTACOES COMERCIO E SERVICOS LTDA - ME

R\$52,00

Marca: mercusys

Fabricante: mercusys

Modelo: Switch

Descrição: Hub 8 portas, bivolt 10/100 Mbps

Estado: Cidade:

Endereço:

ST SIA SUL QUADRA 5C AE 11, 110

Telefone:

(61) 8321-9448

Email:

antonio@7ba.com.br

01.269.682/0001-14 FA LIMA INFORMATICA - EPP

Marca: TP LINK

Fabricante: TP LINK

Modelo: SF1008

Descrição: Hub 8 portas, bivolt 10/100 Mbps

Estado: Cidade: Endereço:

Q SETOR DE RADIO E TELEVISAO SUL QUADRA 701 CONJUNTO L BL 01\_38

Telefone:

(61) 3032-1401

Email:

gigabyteb@hotmail.com

R\$60,00

28.757.445/0001-30 SOFIA AQUINO SOARES - ME

R\$54,00

Marca: HUB USB

Fabricante: HUB USB

Modelo: HUB USB

Descrição: Hub 8 portas, bivolt 10/100 Mbps

Endereço:

08.949.912/0001-16

EDUKAMAKER CURSOS,PROFISSIONALIZANTES LTDA

R\$65,00

Marca: tp link

Fabricante: tp link

Modelo: tp link

Descrição: Hub 8 portas, bivolt 10/100 Mbps

Endereço:

26.305.083/0001-10

R2T TECNOLOGIA LTDA - ME

R\$67,89

Marca: tp-link

Fabricante: Tp Link

Modelo: 8portas

Descrição: Hub 8 portas, bivolt 10/100 Mbps

Endereço:

15.724.019/0001-58

QUALITY ATACADO LTDA - ME

R\$68,26

Marca: TP LINK

Fabricante: TP LINK

Modelo: TP LINK

Descrição: Hub 8 portas, bivolt 10/100 Mbps

Estado: Cidade: Endereço:

MG Belo Horizonte R AURIO ELIAS FERREIRA 48

Nome de Contato:

Rogério Ramos Alves

Telefone:

(31) 3327-0719

Email:

qualityatacado@gmail.com

04.567.265/0001-27

SCORPION INFORMATICA LTDA - ME

R\$68,27

Marca: TP-LINK

Fabricante: TP-LINK

Modelo: TL-SF1008D

Descrição: VALIDADE DA PROPOSTA: 60 DIAS PRAZO DE ENTREGA: 10 DIAS GARANTIA: 12 MESES Hub 8 portas, bivolt 10/100 Mbps

Estado: Cidade: Endereço:

PR Curitiba AV WISTON CHURCHILL, 2370

Telefone:

(41) 3019-3039

Email:

scorpion@scorpioninformatica.com.br

14.028.158/0001-84

COMERCIAL PAICANDU EQUIPAMENTOS EIRELI

R\$68,50

Marca: Tenda

Fabricante: Tenda

Modelo: PN S108V8.0

Descrição: Hub 8 portas, bivolt 10/100 Mbps Tenda PN S108V8.0

CNPJ

RAZÃO SOCIAL DO FORNECEDOR

VALOR DA PROPOSTA FINAL

Endereço:

07.460.912/0001-95 LEONARDO A VERZA - ME

RS68,56

Marca: TP LINK

Fabricante: TP LINK

Modelo: TL-SF1008D

Descrição: Hub 8 portas, bivolt 10/100 Mbps

Endereço:

R GABRIEL FERREIRA, 11

Telefone:

(42) 03677-1386

Email:

LY\_INFORMATICA@HOTMAIL.COM



Login (Cadastrar) | Minha Conta

(45) 99936-0565

(45) 3252-8553 Loja Virtua

(45) 3252-4368 Loja Física

Bem vindo a nossa Loja Virtual

O que você está procurando?

 AGULHAS E ARMARINHOS  
 ALFINETES AVIAIMENTOS E COLAS

 ARTESANATO E COZINHA  
 BORDADOS E RENDAS

 CASA E TRICÔ  
 CROCHÊ E PLÁSTICOS

LINHAS

 PÍFROLAS E PEDRARIAS  
 PINTURA F. AUXILIARES  
 TECIDOS E TOALHAS

Página Inicial &gt; Artesanato e Colas &gt; Imãs

### Artesanato e Colas

Alicates  
 Arames  
 Argolas para Chaveiro  
 Bastidor para Bordar  
 Bico de Pato  
 Biscoito  
 Bolas de Isopor  
 Cola Quente Bastão  
 Cola Quente Pistola  
 Colas  
 Corante para Tingimento  
 Cuias de Chimarrão  
 Espelho em metro  
 Fio de Nylon  
 Fio de Silicone  
 Fio de Sisal  
 Fio Encerado  
 Fita Floral  
 Glitter e Purpurina  
 Imãs  
 Kit Faz Pompom  
 Lã Fios e Ralocós  
 Laço Fácil  
 Meia de Seda  
 Olhos Móveis  
 Patchwork Base de Corte  
 Patchwork Cortadores  
 Patchwork Papel  
 Patchwork Régua  
 Pirógrafo  
 Pistilo  
 Resinas e Gomas  
 Revistas  
 Tear  
 Tiaras

## Imãs

### Imã Moeda 10mm x 3mm 50 unidades

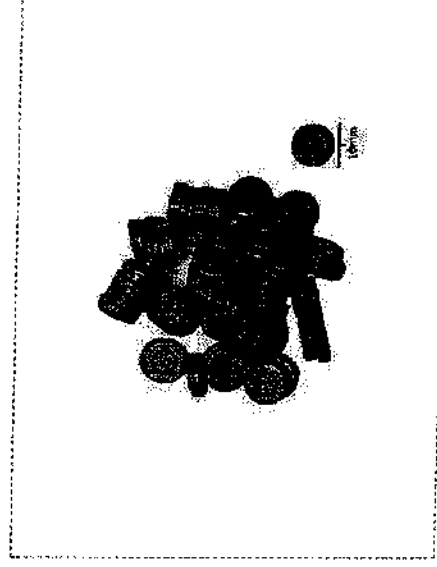

# R\$ 4,90

Curir

Compartilhar

Seja o primeiro de seus amigos a curtir isso.

**Imã de Geladeira Redondo 10x3mm**  
 Contém: 1 embalagem com 50 unidades de Imã moeda

Diâmetro do imã: 10mm  
 Espessura do imã: 3mm  
 Fabricante: Imãtec

Palavras-chave: imã redondo - imã geladeira redondo - imã circular - imãs de geladeira - imã para geladeira



COMPRAR



### Dúvidas / Comentários



### DÚVIDAS/COMENTÁRIOS

Escreva aqui seu comentário ou sua dúvida.

NOME:

E-MAIL:

Home (&gt;) ▶ Tecnologia (tecnologia) ▶ Ferramentas (tecnologia/ferramentas.html) ▶ Whois

## Whois

darianearmarinhos.com.br

CONSULTAR

Para resultados com informações de contato clique aqui. ( )

Copyright © NIC.br

A utilização dos dados abaixo é permitida somente conforme descrito no Termo de Uso em <https://registro.br/termo> (https://registro.br/termo), sendo proibida a sua distribuição, comercialização ou reprodução, em particular para fins publicitários ou propósitos similares.

018-08-08T15:14:57-03:00

Modo Clássico ( )

domínio:	darianearmarinhos.com.br
titular:	D Bagatolli & Cia Ltda
documento:	76.917.947/0001-23
responsável:	Alessandro Bagatolli
país:	BR
c-titular:	ALEBA30
c-admin:	ALEBA30
c-técnico:	SMWCM
c-cobrança:	ALEBA30
servidor DNS:	ns1.darianearmarinhos.com.br 187.84.234.26
status DNS:	06/08/2018 AA
último AA:	06/08/2018
servidor DNS:	ns2.darianearmarinhos.com.br 187.84.234.34
status DNS:	06/08/2018 AA
último AA:	06/08/2018
saci:	yes
criado:	18/03/2015 #15380025
alterado:	12/06/2017
expiração:	18/03/2025
status:	Publicado
Contato (ID):	ALEBA30
nome:	Alessandro Espinosa Bagatolli
e-mail:	bagatolli@hotmail.com
país:	BR
criado:	25/07/2016
alterado:	25/07/2016
Contato (ID):	SMWCM
nome:	Studio Midia Mix - Creative Web
e-mail:	atendimento@agenciatangelo.com.br
país:	BR
criado:	06/02/2014
alterado:	26/02/2018

Problemas de segurança e spam também devem ser reportados ao cert.br, <http://cert.br/> (<http://cert.br/>), respectivamente para [cert@cert.br](mailto:cert@cert.br) (<mailto:cert@cert.br>) e [abuse@cert.br](mailto:abuse@cert.br) (<mailto:mail-abuse@cert.br>).

Whois.registro.br (<https://whois.registro.br>) aceita somente consultas diretas. Tipos de consultas são: domínio (.br), titular (entidade), fôlego, provedor, contato (ID), bloco CIDR, IP e ASN.





↑ / ARTESANATO / IMÃS

# Imã em Moeda 10 x 3 mm - 50 unid.

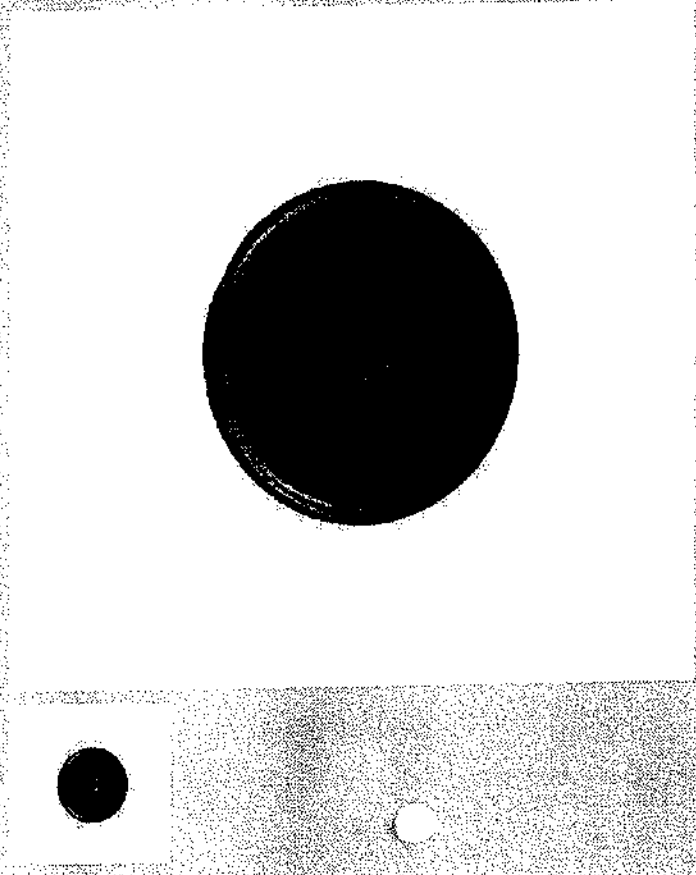

Compartilhar:   

por: **R\$ 2,90** / pacote(s)

Quantidade:

**COMPRAR**

LOJA 100% SEGURA

### Descrição

Imã em Moeda para Geladeiras.  
Tamanho: 10mm de diâmetro  
Espessura: 3 milímetros  
Contém 50 unidades.

Dividas frequentes  
Cartão de crédito  
Cartão de débito  
Boleto bancário



Nome   
Email

acompanhe o frete para o Brasil  
Vale para o Brasil  
Vale para o Brasil  
Vale para o Brasil



Home (/) ▶ Tecnologia (/tecnologia) ▶ Ferramentas (/tecnologia/ferramentas.html) ▶ Whois

## Whois

armarinhosantacecilia.com.br

CONSULTAR

Para resultados com informações de contato clique aqui. ()

Copyright © NIC.br

A utilização dos dados abaixo é permitida somente conforme descrito no Termo de Uso em <https://registro.br/termo> (<https://registro.br/termo>), sendo proibida a sua distribuição, comercialização ou reprodução, em particular para fins publicitários ou propósitos similares.

2018-08-06T15:15:17-03:00

Modo Clássico ()

domínio: armarinhosantacecilia.com.br  
 titular: Armarinhos Santa Cecília Ltda.  
 documento: 61.069.639/0001-18  
 responsável: Omar Hajjar  
 país: BR  
 c-titular: OMH10  
 c-admin: OMH10  
 c-técnico: JDN19  
 c-cobrança: OMH10  
 servidor DNS: ns1.datacenter1.com.br  
 status DNS: 04/08/2018 AA  
 último AA: 04/08/2018  
 servidor DNS: ns3.datacenter1.com.br  
 status DNS: 04/08/2018 AA  
 último AA: 04/08/2018  
 criado: 16/08/2004 #1768870  
 alterado: 18/07/2015  
 expiração: 16/08/2025  
 status: Publicado

Contato (ID): OMH10  
 nome: OMAR HAJJAR  
 e-mail: omarha@uol.com.br  
 país: BR  
 criado: 02/09/2005  
 alterado: 02/09/2005

Contato (ID): JDN19  
 nome: João Daysuke Nagao  
 e-mail: daysuke@lojcomm.com.br  
 país: BR  
 criado: 24/01/2000  
 alterado: 22/11/2010

Problemas de segurança e spam também devem ser reportados ao cert.br, <http://cert.br/> (<http://cert.br/>), respectivamente para [cert@cert.br](mailto:cert@cert.br) (<mailto:cert@cert.br>) e [abuse@cert.br](mailto:abuse@cert.br) (<mailto:abuse@cert.br>).

whois.registro.br (<https://whois.registro.br>) aceita somente consultas diretas. Tipos de consultas são: domínio (.br), titular (entidade), ticket, provedor, contato (ID), bloco CIDR, IP e ASN.



Home > Biscuit > Acessórios para Biscuit

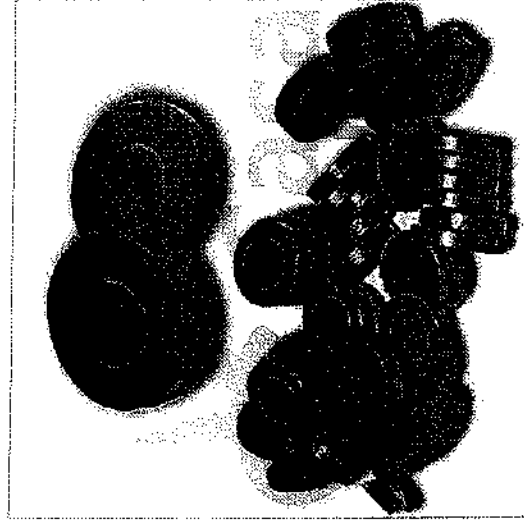

## Imã Moeda para Geladeira e Artesanato 10 x 3 mm - Pacote com 50 Peças

☆☆☆☆☆ ( 21 Avaliações )

IMATEC  
Ver mais

**R\$ 3,20**

R\$ 3,04 À vista no boleto bancário com 5% de desconto  
+ Parcelamento

Selecione uma  
quantidade

1

**adicionar ao carrinho**

Consultar frete para sua região?

Nome: sel.magalhaes

## QUANDO COMPROU, COMPRAU TAMBÉM

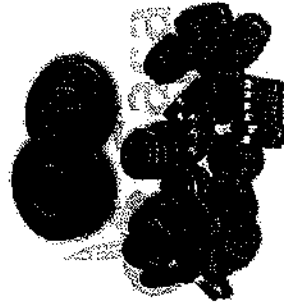

Imã Moeda para Geladeira e Artesanato 15 x 3  
mm - Pacote com 50 Peças

☆☆☆☆☆ (18)

**R\$ 5,20**

R\$ 4,94 À vista no Boleto



Espiral de Plástico Mirandinha 12 x 2,5 cm com  
10 unidades - Cor: Transparente

☆☆☆☆☆ (12)

**R\$ 1,40**

R\$ 1,33 À vista no Boleto

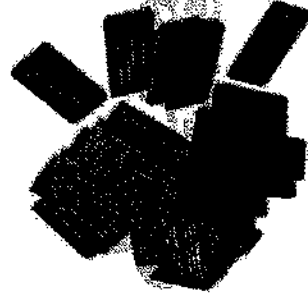

Imã Retangular para Geladeira e Artesanato 95  
x 20 x 2 mm - Pacote com 50 Peças

☆☆☆☆☆ (7)

**R\$ 4,90**

R\$ 4,66 À vista no Boleto

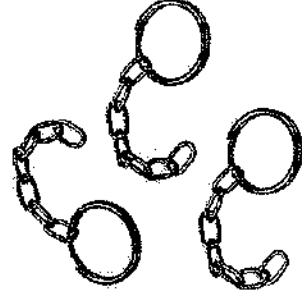

Argola de Metal para Chaveiro Casa da Arte  
com 100 peças

☆☆☆☆☆ (28)

**R\$ 10,50**

R\$ 9,97 À vista no Boleto

Home () ▶ Tecnologia (tecnologia) ▶ Ferramentas (tecnologia/ferramentas.html) ▶ Whois

## Whois

CONSULTAR

Para resultados com informações de contato clique aqui. ()

Copyright © NIC.br

A utilização dos dados abaixo é permitida somente conforme descrito no Termo de Uso em <https://registro.br/termo> (https://registro.br/termo), sendo proibida a sua distribuição, comercialização ou reprodução, em particular para fins publicitários ou propósitos similares.  
2018-08-06T15:46:03:00

Modo Clássico ()

domínio: casadaarte.com.br  
 titular: BOULEVARD DAS ARTES COM. DE MAT. ARTISTICOS LTDA  
 documento: 10.256.932/0001-53  
 responsável: ANA CAROLINA GUARALDO BASIC  
 país: BR  
 c-titular: ACGBA19  
 c-admin: ACGBA19  
 c-técnico: ACGBA19  
 c-cobrança: ACGBA19  
 servidor DNS: ns1.locaweb.com.br  
 status DNS: 03/08/2018 AA  
 último AA: 03/08/2018  
 servidor DNS: ns2.locaweb.com.br  
 status DNS: 03/08/2018 AA  
 último AA: 03/08/2018  
 servidor DNS: ns3.locaweb.com.br  
 status DNS: 03/08/2018 AA  
 último AA: 03/08/2018  
 criado: 24/08/1999 #191752  
 alterado: 18/07/2014  
 expiração: 24/08/2021  
 status: Publicado

Contato (ID): ACGBA19  
 nome: Ana Carolina Guaraldo Basic  
 e-mail: carol@arte@casadaarte.com.br  
 país: BR  
 criado: 16/07/2014  
 alterado: 21/03/2017

Problemas de segurança e spam também devem ser reportados ao cert.br, <http://cert.br/> (http://cert.br/), respectivamente para [cert@cert.br](mailto:cert@cert.br) (mailto:cert@cert.br) e [abuse@cert.br](mailto:abuse@cert.br) (mailto:mail-abuse@cert.br).  
[whols.registro.br](https://whols.registro.br) (https://whols.registro.br) aceita somente consultas diretas. Tipos de consultas são: domínio (.br), titular (entidade), ticket, provedor, contato (ID), bloco CIDR, IP e ASN.



Quem Somos FAQ Contato



Ola, faça seu  
Meu Cadastro Meus F

buscar

CARRI  
R\$0,00

Aglhas Bordados e Rendas Botões e Ilusões Elásticos Fios e Linhas Fitas Lãs Tecidos Vics Zipper Armarinhos Artesanato Aviaamentos Costura Sazonais M

# VENDA NO ATACADO - PREÇOS E CONDIÇÕES ESPECIAIS

clique e confira!

HOME | ARTESANATO | LANTEJOLAS

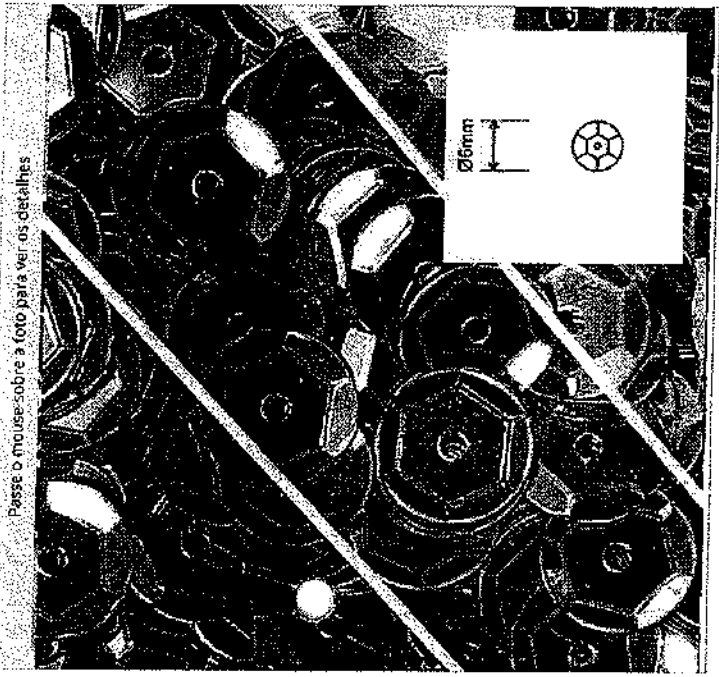

Passa o mouse sobre a foto para ver os detalhes

## Lantejola Cubeta 06 Metalizada - pct c/1000und

Compartilhe este produto:

**R\$ 2,04 / Pacote**

Cor: Lantejola Metalizada:

Selecione uma cor

**Lantejola Cubeta 06 Metalizada**

Lantejolas cubeta costuradas em linha de poliéster, rebobinadas em carretéis, utilizada em confecção de roupas e fantasias, artesanato, bijuterias e bordados em geral.

Embalagem: Pacote c/1000 unidades

Fabricante: Lantecor

Composição: PVC espessura 0,2mm

★ **AVALIE ESTE PRODUTO**

? **PERGUNTE AO VENDEDOR**

Compre quantidades selecionadas

Selecione a quantidade de cada um dos itens desejados e clique no botão comprar

	QUANTIDADE: <input type="text" value="0"/>	0170 - Amarelo Limão R\$2,04 / Pacote		QUANTIDADE: <input type="text" value="0"/>	0017 - Grafite R\$2,04 / Pacote		QUANTIDADE: <input type="text" value="0"/>	0030 - Ma R\$2,04 / Pacote
	QUANTIDADE: <input type="text" value="0"/>	0050 - Azul Turquesa R\$2,04 / Pacote		QUANTIDADE: <input type="text" value="0"/>	0080 - Roxo R\$2,04 / Pacote		QUANTIDADE: <input type="text" value="0"/>	0130 - Pin R\$2,04 / Pacote
	QUANTIDADE: <input type="text" value="0"/>	0140 - Verde Bandeira R\$2,04 / Pacote		QUANTIDADE: <input type="text" value="0"/>	0180 - Verde Abacate R\$2,04 / Pacote		QUANTIDADE: <input type="text" value="0"/>	0200 - Rosa R\$2,04 / Pacote
	QUANTIDADE: <input type="text" value="0"/>	0210 - Lar R\$2,04 / Pacote						

Selecione a quantidade de cada um dos itens desejados e clique no botão comprar

Compre quantidades selecionadas

Detalhes do produto



Home (/) ▶ Tecnologia (tecnologia) ▶ Ferramentas (tecnologia/ferramentas.html) ▶ Whois

# Whois

maluliamarinhos.com.br

CONSULTAR

Para resultados com informações de contato clique aqui. ()

Copyright © NIC.br

A utilização dos dados abaixo é permitida somente conforme descrito no Termo de Uso em <https://registro.br/termo> (https://registro.br/termo), sendo proibida a sua distribuição, comercialização ou reprodução, em particular para fins publicitários ou propósitos similares.  
2018-08-06T15:24:11-03:00

Modo Clássico ()

```

domínio: maluliamarinhos.com.br
titular: COMERCIAL MALULI LTDA.
documento: 51.669.307/0001-10
responsável: SERGIO ISSA MAALLOULI
país: BR
c-titular: MAM1632
c-admin: FAIMA12
c-técnico: FAIMA12
c-cobrança: FAIMA12
servidor DNS: ns1.locaweb.com.br
status DNS: 02/08/2018 AA
último AA: 02/08/2018
servidor DNS: ns2.locaweb.com.br
status DNS: 02/08/2018 AA
último AA: 02/08/2018
servidor DNS: ns3.locaweb.com.br
status DNS: 02/08/2018 AA
último AA: 02/08/2018
saci: yes
criado: 09/08/2013 #11839972
alterado: 05/12/2014
expiração: 09/08/2023
status: Publicado

Contato (ID): MAM1632
nome: Marcio Maalouli
e-mail: marcio@lulitex.com.br
país: BR
criado: 23/04/2002
alterado: 08/04/2013

Contato (ID): FAIMA12
nome: Fabio Issa Maalouli
e-mail: fabio@comercialmaluli.com.br
país: BR
criado: 09/08/2013
alterado: 27/11/2014
  
```

Problemas de segurança e spam também devem ser reportados ao cert.br, <http://cert.br>, respectivamente para [cert@cert.br](mailto:cert@cert.br) (mailto:cert@cert.br) e [abuse@cert.br](mailto:abuse@cert.br) (mailto:mail-abuse@cert.br).  
whois.registro.br (<https://whois.registro.br>) aceita somente consultas diretas. Tipos de consultas são: domínio (.br), titular (entidade), ticket, provedor, contato (ID), bloco CIDR, IP e ASN.



Agnhas  
Botões e Zipper

Armarinhos  
Botões e Zipper

Barbantes

Bordados  
e Vies

Croché  
e Tricô

Fitas  
e Laços

Lãs e  
Fios

Linhas  
e Bordas

Linhas  
e Costura

Mala de Seda  
e Biscuit

Patchwork  
e Tecido

Papelaria e  
Embalagens

Scrap e  
Decoupage

Marcas

## Menu de produtos

### NOVIDADES

Produtos Dia das Crianças

Salão

Aguilha De Mão e para Bordar

Aguilha Maquina Groz Beckert

Aguilha Para Croché

Aguilha para Croché Tunisiana

Aguilha Para Ponto Russo

Agnhas Para Tricô

Agnhas Schmetz | Janome

Agnhas Singer Domestica

Agnhas Singer Industrial

Agnhas Singer para Bordados

Agnhas Singer Ponto Ajour

Agnheiros e Alfinetes

Aplicações Brimon

Aplicativos e Adesivos

Argolas | Enfeites e Fivelas

Aviamentos & Armarinhos

Balancim

Barbante Para Croché

Barra Bordada | Barrado

Pronto

Base de Corte e Régua

Bastidor Para Bordar

Biscuit

Bojos

Bolsa e Porta Agulha

Bordados & Passa Fita

Botões

Brocaí, Gliter, Flocaí

Canetas Para Tecido

Clover

Cola Para Artesanato

Compasso de Corte

Confecções

Corante para Tingimento

Cordões, Cadarços e Vivos

Cordonê e Fio Encerado

Cortador Circular e Refil

Decoupage

Durex

Eberle

Elasticos

Embalagens Presente

Entretelas | Colarinhos

↑ / PEDRIARIAS / LANTEJOULAS

## Lantejoula Lantecor Cubeta 06mm - Pct C/1000 Unidades

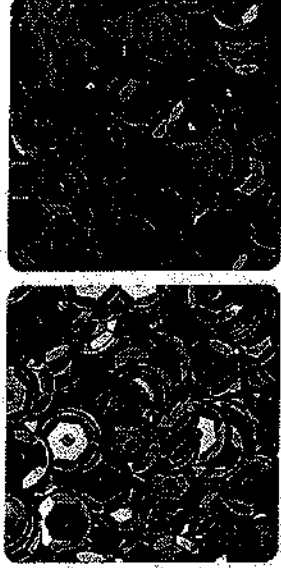

Avaliação média:

Lantejoula Lantecor Cubeta 06mm

Contém: 1000 unidades

Tamanho: 06mm

Lantejoula para decoração em geral, bastante utilizada em roupas, acessórios de moda, fantasias de carnaval e trabalhos escolares.

Produzida em PVC de alta qualidade colorida nos dois lados.

Possui furo central.

Fabricante: Lantecor

a partir de: R\$ **2,59** /pacote

LANTEJOULA CUBETA 06MM

Escolha sua Opção

ampliar foto

DEKAR UMA PERGUNTA AD LOJISTA

ACHOU MAIS BARATO ?

SELECIONE AS QUANTIDADES DESEJADAS DE CADA ITEM E SELECIONE O COMPRAR



COMPRAR PRODUTOS E CALCULAR FRETE

100%  
SEGURO

eBit Ouro



Quantidade: 0

010- Prata

R\$2,59 /Pct



Quantidade: 0

061- Royal

R\$2,59 /Pct

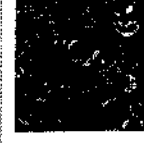

Quantidade: 0

110- Vermelho

R\$2,59 /Pct



Quantidade: 0

140- Verde

R\$2,59 /Pct



Quantidade: 0

150- Dourado

R\$2,59 /Pct



COMPRAR PRODUTOS E CALCULAR FRETE

100%  
SEGURO

eBit Ouro

ACESSAR CONTA (2/login)

Home (/) ▶ Tecnologia (tecnologia) ▶ Ferramentas (tecnologia/ferramentas.html) ▶ Whois

# Whois

armarinhosajose.com.br

CONSULTAR

Para resultados com informações de contato clique aqui. ()

## Copyright © NIC.br

A utilização dos dados abaixo é permitida somente conforme descrito no Termo de Uso em <https://registro.br/termo> (https://registro.br/termo), sendo proibida e sua distribuição, comercialização ou reprodução, em particular para fins publicitários ou propósitos similares.  
 2018-08-06T15:24:30-03:00

### Modo Clássico ()

domínio: armarinhosajose.com.br  
 titular: D S J LONDRINA ARMARINHOS LTDA  
 documento: 04.985.778/0001-58  
 responsável: LINO JOSE NARDIN  
 país: BR  
 c-titular: LIJNA6  
 c-admin: LIJNA6  
 c-técnico: JDN19  
 c-cobrança: LIJNA6  
 servidor DNS: ns1.datacenter1.com.br  
 status DNS: 06/08/2018 AA  
 último AA: 06/08/2018  
 servidor DNS: ns3.datacenter1.com.br  
 status DNS: 06/08/2018 AA  
 último AA: 06/08/2018  
 criado: 20/01/2005 #1979074  
 alterado: 12/01/2012  
 expiração: 20/01/2021  
 status: Publicado

Contato (ID): LIJNA6  
 nome: LINO JOSE NARDIN  
 e-mail: lino@armarinhosajose.com.br  
 país: BR  
 criado: 11/01/2012  
 alterado: 26/09/2017

Contato (ID): JDN19  
 nome: João Daysuke Nagao  
 e-mail: daysuke@lojcomm.com.br  
 país: BR  
 criado: 24/01/2000  
 alterado: 22/11/2010

Problemas de segurança e spam também devem ser reportados ao cert.br, <http://cert.br/> (http://cert.br/), respectivamente para [cert@cert.br](mailto:cert@cert.br) (mailto:cert@cert.br) e [abuse@cert.br](mailto:abuse@cert.br) (mailto:abuse@cert.br).  
 whois.registro.br (https://whois.registro.br) aceita somente consultas diretas. Tipos de consultas são: domínio (.br), titular (entidade), ticket, provedor, contato (ID), bloco CDR, IP e ASN.

VOLTA AS NOVAS ZU'RB  
A LISTA DO SEU PEDIDO AQUI...



COMPRE TODOS OS ITENS  
SEM SAIR DE CASA

(<https://www.papelariaartnova.com.br/lista-material-escolar/>)

(<https://www.papelariaartnova.com.br/>)



<https://www.papelariaartnova.com.br/> / Escolar (<https://www.papelariaartnova.com.br/escolar/>)  
/ Lantejola e Estrelinha (<https://www.papelariaartnova.com.br/escolar/lantejola-e-estrelinha/>)

### Lantejola Nº 6 1000 unidades Prata - Honey

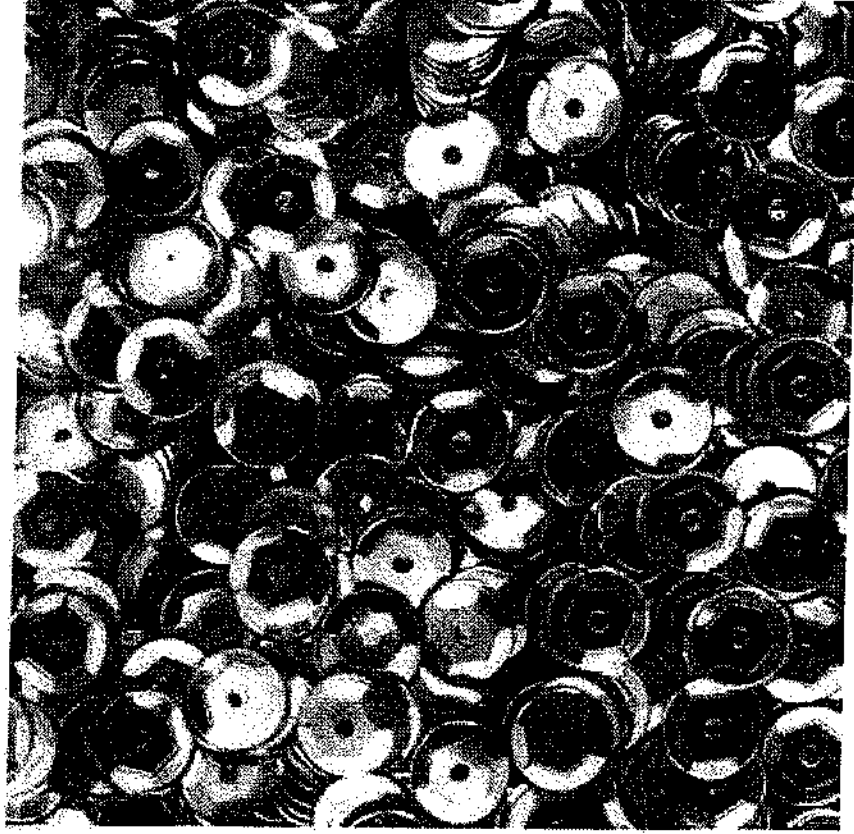

([https://www.papelariaartnova.com.br/img/products/lantejola-n-6-prata-1000-unidades---honey\\_11200.jpg](https://www.papelariaartnova.com.br/img/products/lantejola-n-6-prata-1000-unidades---honey_11200.jpg))

Seja o primeiro de seus amigos a curtir isso.

Outros produtos: Honey (<https://www.papelariaartnova.com.br/honey/>)

Código do produtor: 1846

Avaliação 0,0 | 0 Comentários

R\$ 1,90 à vista (5% desconto)

No cartão: **R\$ 2,00**

Lantejola Nº 6 1000 Unit Prata Honey

Quantidade

Consulte o prazo de entrega do seu pedido

(<https://www.papelariaartnova.com.br/escolar/lantejola-e-estrelinha/lantejola-n-6-prata-1000-unidades---honey/>)

Home () ▶ Tecnologia (tecnologia) ▶ Ferramentas (tecnologia/ferramentas.html) ▶ Whois

# Whois

papelariaartnova.com.br

CONSULTAR

Para resultados com informações de contato clique aqui. ()

Copyright © NIC.br

A utilização dos dados abaixo é permitida somente conforme descrito no Termo de Uso em <https://registro.br/termo>, sendo proibida a sua distribuição, comercialização ou reprodução, em particular para fins publicitários ou propósitos similares.

2018-08-06T15:25:04-03:00

Modo Clássico ()

domínio: papelariaartnova.com.br  
 titular: Papelaria Art Nova Ltda  
 documento: 02.805.642/0001-93  
 responsável: LUIZ FERNANDO DELFIAL DE SOUZA  
 país: BR  
 c-titular: LFDS015  
 c-admin: LFDS015  
 c-técnico: FCB60  
 c-cobrança: LFDS015  
 servidor DNS: ns1.unixsis.net  
 status DNS: 04/08/2018 AA  
 último AA: 04/08/2018  
 servidor DNS: ns2.unixsis.net  
 status DNS: 04/08/2018 AA  
 último AA: 04/08/2018  
 criado: 14/04/2009 #5469807  
 alterado: 16/10/2016  
 expiração: 14/04/2021  
 status: Publicado

Contato (ID): LFDS015  
 nome: Luiz Fernando Delfial de Souza  
 e-mail: contato@papelariaartnova.com.br  
 país: BR  
 criado: 21/03/2016  
 alterado: 21/03/2016

Contato (ID): FCB60  
 nome: Flavio Caio Ferreira Bruschi  
 e-mail: mkx@mkx.com.br  
 país: BR  
 criado: 13/12/2000  
 alterado: 02/03/2015

Problemas de segurança e spam também devem ser reportados ao cert.br, <http://cert.br/> (http://cert.br/), respectivamente para [cert@cert.br](mailto:cert@cert.br) (mailto:cert@cert.br) e [abuse@cert.br](mailto:abuse@cert.br) (mailto:abuse@cert.br).

whois.registro.br (https://whois.registro.br) aceita somente consultas diretas. Tipos de consultas são: domínio (.br), titular (entidade), ticket, provedor, contato (ID), bloco CIDR, IP e ASN.



LIGAÇÃO

HOME CENTER

Olá, Visitante (logado)

Clique aqui para sair

Minha Conta

O que está ali

- Comunicação e Segurança    Condomínios    Construção e Reforma    Climatização e Ventilação
- Eletrortáteis    Esporte    Ferramentas    Informática    Iluminação
- Jardinagem e Lazer    Materiais Elétricos    Materiais Hidráulicos    Pintura    Segurança    Utilidades

 Digite aqui o que procura

Todos os departamentos



Home > Iluminação > Lanternas > LED > Lanterna Recarregável com 12 Leds R804 Bivolt

#### Departamentos

Iluminação  
Arandelas  
Espeto  
Globo  
Lâmpadas  
Lanternas  
Luminárias  
Lustres e Pendentes  
Mangueira Luminosa  
Plafons  
Postes de Jardim  
Reforços  
Spots e Painéis

Comunicação e  
Segurança

Condomínios

Construção e Reforma

Climatização e  
Ventilação

Eletrortáteis

Esporte

Ferragens

Ferramentas

Informática

Jardinagem e Lazer

Materiais Elétricos

Materiais Hidráulicos

Pintura

Segurança

Utilidades

Marcas



Newsletter

Ofertas exclusivas,  
promoções e novidades  
no seu e-mail

Nome

E-mail



Caixa  
Rápido

A maneira mais rápida de  
fazer suas compras

Lanterna Recarregável com 12 Leds R804 Bivolt  
Black Jack    Garantia: Contra Defeitos de Fabricação

Por: R\$ 34,46

ou R\$ 31,01 no boleto



ou



compre todas as formas de pagamento







Seja o primeiro de seus amigos a curtir isso.

Tweet



Panther

Descrição

Escolha o seu Técnico

A Lanterna Recarregável com 12 Leds R804 Black Jack possui bateria de longa duração, oferecendo uma carga de até 6 horas com ótimo foco de luz.

Para melhor utilização recomenda-se uma recarga de aproximadamente 12 horas.

**Garantia:** Contra defeitos de fabricação (Assistência Técnica Black Jack).

**Importante:**

*Não carregar a lanterna por mais de 16 horas, para que não haja danos na bateria.*

\*Imagens meramente ilustrativas.

Comentários

Dúvidas



CHAT ONLINE

Clique para conversar

Home (!) > Tecnologia (/tecnologia) > Ferramentas (/tecnologia/ferramentas.htm) > Whois

## Whois

ligacao.com.br

[CONSULTAR](#)

Para resultados com informações de contato clique aqui. ()

Copyright © NIC.br

A utilização dos dados abaixo é permitida somente conforme descrito no Termo de Uso em <https://registro.br/termo> (<https://registro.br/termo>), sendo proibida a sua distribuição, comercialização ou reprodução, em particular para fins publicitários ou propósitos similares.  
 2018-08-06T15:30:16-03:00

Modo Clássico ()

domínio: ligacao.com.br  
 titular: Ligação Comercial Ltda  
 documento: 04.696.264/0001-82  
 responsável: Luiz Fernando G. Rosa  
 país: BR  
 c-titular: LUFER19  
 c-admin: LUFER19  
 c-técnico: LUFER19  
 c-cobrança: LUFER19  
 servidor DNS: ns1.locaweb.com.br  
 status DNS: 06/08/2018 AA  
 último AA: 06/08/2018  
 servidor DNS: ns2.locaweb.com.br  
 status DNS: 06/08/2018 AA  
 último AA: 06/08/2018  
 criado: 21/05/2003 #1219433  
 alterado: 19/01/2018  
 expiração: 21/05/2025  
 status: Publicado

Contato (ID): LUFER19  
 nome: Luiz Fernando  
 e-mail: luiz@ligacao.com.br  
 país: BR  
 criado: 27/04/2007  
 alterado: 26/01/2010

Problemas de segurança e spam também devem ser reportados ao cert.br, <http://cert.br/> (<http://cert.br/>), respectivamente para [cert@cert.br](mailto:cert@cert.br) (<mailto:cert@cert.br>) e [abuse@cert.br](mailto:abuse@cert.br) (<mailto:abuse@cert.br>).

whois.registro.br (<https://whois.registro.br>) aceita somente consultas diretas. Tipos de consultas são: domínio (.br), titular (entidade), ticket, provedor, contato (ID), bloco CIDR, IP e ASN.

(<http://www.cgi.br/>)



<https://www.casasimoes.com.br/>

O que procura?



0 CARRINHO / R\$0,00

[HTTPS://WWW.CASASIMOES.COM.BR/CHECKOUT/CART/](https://www.casasimoes.com.br/CHECKOUT/CART/)

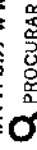

PROCURAR

Minha Conta

<https://www.casasimoes.com.br/customer/account/>

Fechar Pedido

<https://www.casasimoes.com.br/checkout/onepage/>

S.A.C. ▾

<https://www.casasimoes.com.br/customer/account/login/> Entrar

**AUTOMOTIVOS** ([HTTPS://WWW.CASASIMOES.COM.BR/OFICINA.HTML](https://www.casasimoes.com.br/oficina.html))

**CONSTRUÇÃO** ([HTTPS://WWW.CASASIMOES.COM.BR/CONSTRUC-O-CIVIL.HTML](https://www.casasimoes.com.br/construc-o-civil.html))

**EPI'S** ([HTTPS://WWW.CASASIMOES.COM.BR/LINHA-EPI-S.HTML](https://www.casasimoes.com.br/linha-epi-s.html))

**FERRAMENTAS ELÉTRICAS** ([HTTPS://WWW.CASASIMOES.COM.BR/FERRAMENTAS-ELETRICAS.HTML](https://www.casasimoes.com.br/ferramentas-eletricas.html))

**FERRAMENTAS MANUAIS** ([HTTPS://WWW.CASASIMOES.COM.BR/FERRAMENTAS-MANUAIS.HTML](https://www.casasimoes.com.br/ferramentas-manuais.html))

**JARDINAGEM** ([HTTPS://WWW.CASASIMOES.COM.BR/CASA-JARDIM-CONDOMINIO.HTML](https://www.casasimoes.com.br/casa-jardim-condominio.html))

**SOLDA** ([HTTPS://WWW.CASASIMOES.COM.BR/SOLDA.HTML](https://www.casasimoes.com.br/solda.html))

**UTILIDADES** ([HTTPS://WWW.CASASIMOES.COM.BR/UTILIDADES-DIVERSAS.HTML](https://www.casasimoes.com.br/utilidades-diversas.html))

**STIHL** ([HTTPS://WWW.CASASIMOES.COM.BR/STIHL.HTML](https://www.casasimoes.com.br/stihl.html))

**TODOS** ([HTTPS://WWW.CASASIMOES.COM.BR/VER-TODOS.HTML](https://www.casasimoes.com.br/ver-todos.html))

Início <https://www.casasimoes.com.br/> / [Lanterna Recarregável 12 Leds Bivolt 7320 - Brasfort](#)

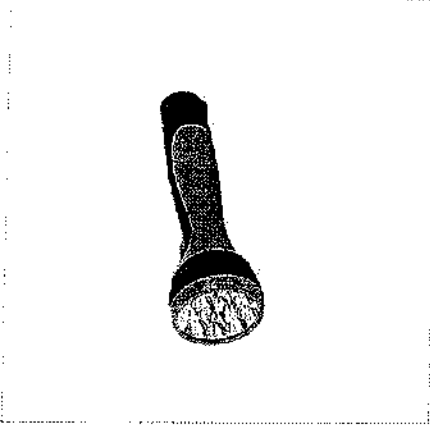

## Lanterna Recarregável 12 Leds Bivolt 7320 - Brasfort

Seja o primeiro a avaliar este produto

<https://www.casasimoes.com.br/review/product/list/id/1503/#form>

Receber aviso de novos preços

<https://www.casasimoes.com.br/productalert/add/price/produ>

Avise-me quando este produto voltar ao estoque

<https://www.casasimoes.com.br/productalert/add/stock/produ>

Código do Produto: 2598737

Código do Fabricante: 7320

Mais Imagens



QR CODE



ou pague

**R\$40,68**

PRECISA DE AJUDA?

Home ( / ) ▶ Tecnologia (Tecnologia) ▶ Ferramentas (tecnologia/ferramentas.html) ▶ Whois

## Whois

[CONSULTAR](#)

Para resultados com informações de contato clique aqui. ( )

Copyright © NIC.br

A utilização dos dados abaixo é permitida somente conforme descrito no Termo de Uso em <https://registro.br/termo> (<https://registro.br/termo>), sendo proibida a sua distribuição, comercialização ou reprodução, em particular para fins publicitários ou propósitos similares.  
 018-08-08T15:29:28-03:00

### Modo Clássico ( )

domínio: casasimoes.com.br  
 titular: Casa Simões - Borrachas e Ferramentas Ltda  
 documento: 58.242.645/0001-10  
 responsável: Alvaro Simões  
 país: BR  
 c-titular: ALA235  
 c-admin: ALA235  
 c-técnico: ALA235  
 c-cobrança: ALA235  
 servidor DNS: ns1.arikinet.com.br  
 status DNS: 04/08/2018 AA  
 último AA: 04/08/2018  
 servidor DNS: ns2.arikinet.com.br  
 status DNS: 04/08/2018 AA  
 último AA: 04/08/2018  
 criado: 12/04/2000 #313903  
 alterado: 21/12/2016  
 expiração: 12/04/2025  
 status: Publicado

Contato (ID): ALA235  
 nome: Alexandre Ariki  
 e-mail: contato@virtualariki.com.br  
 país: BR  
 criado: 26/07/2000  
 alterado: 18/09/2017

Problemas de segurança e spam também devem ser reportados ao cert.br, <http://cert.br>, respectivamente para [cert@cert.br](mailto:cert@cert.br) (<mailto:cert@cert.br>) e [abuse@cert.br](mailto:abuse@cert.br) (<mailto:abuse@cert.br>), respectivamente para [cert@cert.br](mailto:cert@cert.br) (<mailto:cert@cert.br>) e [abuse@cert.br](mailto:abuse@cert.br) (<mailto:abuse@cert.br>),  
 whois.registro.br (<https://whois.registro.br>) aceita somente consultas diretas. Tipos de consultas são: domínio (.br), titular (entidade), ticket, provedor, contato (ID), bloco CIDR, IP e ASN.

<http://www.ogi.br> (<http://www.nic.br>)

<https://registro.br/> (<http://www.cert.br/>) (<https://registro.br/>) (<http://www.cepirc.com.br/>) (<http://www.ix.br/>) (<http://www.w3c.br/>)

**MOR**Buscar por nome ou referência 

## Lanterna Recarregável Ecoluz 12 Leds

Cód. 008866(Paulista)



★★★★☆ (1 Avaliação)

por: **R\$ 33,58** à vista

Quantidade:

- 1 +

ADICIONAR AO CARRINHO



Calcular o Frete

OK

Não sei meu CEP

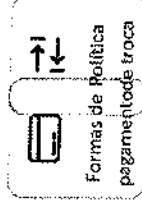
Formas de Pagamento  
e política de troca

### Descrição

Garanta mais segurança com a Lanterna Recarregável Eco Luz da Mor. Ela é ideal para trabalhos como vigia, para acampamentos ou iluminação à noite, pois conta com 12 lâmpadas Led que proporcionam excelente alcance de iluminação. Dispensando o uso de pilhas, a lanterna é carregada na energia elétrica e possui plug bivolt retrátil que agrega à praticidade do uso ao respeito ao meio ambiente. Desenvolvida com corpo em polipropileno e de acordo com as normas de segurança de plugues e tomadas NBR 14136, é um produto eficiente e prático, perfeito para atender às suas necessidades!

### Especificações

MATERIAL

Polipropileno

COR PREDOMINANTE

Preto

OBSERVAÇÕES

Os objetos que ambientam as imagens não acompanham o produto!

90 Dias

**EXCLUSIVO  
PARA VOCE**

# Whois

mor.com.br

CONSULTAR

Para resultados com informações de contato clique aqui. ☺

Copyright © NIC.br

A utilização dos dados abaixo é permitida somente conforme descrito no Termo de Uso em <https://registro.br/termo>, sendo proibida a sua distribuição, comercialização ou reprodução, em particular para fins publicitários ou propósitos similares.  
018-08-06T15:32:19-05:00

### Modo Clássico ()

domínio:	mor.com.br
titular:	Metalúrgica Mor S.A.
documento:	95.422.218/0001-40
responsável:	Guido Hoff Junior
país:	BR
c-titular:	GHJ4
c-admin:	GHJ4
c-técnico:	GHJ4
c-cobrança:	GHJ4
servidor DNS:	a.sec.dns.br
status DNS:	03/08/2018 AA
último AA:	03/08/2018
servidor DNS:	b.sec.dns.br
status DNS:	03/08/2018 AA
último AA:	03/08/2018
registro DS:	65138 RSASHA1 SEC5BA37435FA3922713802FBEDFAE6AD580C4
status DS:	03/08/2018 DSOK
último OK:	03/08/2018
criado:	09/09/2002 #937150
alterado:	18/09/2017
expiração:	09/09/2019
status:	Publicado
Contato (ID):	GHJ4
nome:	Guido Hoff Junior
e-mail:	guidojr@mor.com.br
país:	BR
criado:	04/04/2002
alterado:	04/04/2018

Problemas de segurança e spam também devem ser reportados ao cert.br, <http://cert.br/> (<mailto:cert@cert.br>) e <mailto:abuse@cert.br> ([mail-abuse@cert.br](mailto:mail-abuse@cert.br)), respectivamente para [cert@cert.br](mailto:cert@cert.br) (<mailto:cert@cert.br>) e [whois.registro.br](mailto:whois.registro.br) (<https://whois.registro.br>) aceita somente consultas diretas. Tipos de consultas são: domínio (.br), titular (entidade), ticket, provedor, contato (ID), bloco CIDR, IP e ASN.

# Conheça nossos LANÇAMENTOS

Artesanato Bojo Botões Costura Esmetela/Mantia Fitas Importação Lingerie MDF Tecidos Zipper

## + Agulhas / Alfinetes

Agulhas crochê  
Agulhas doméstica  
Agulhas industriais  
Agulhas tico  
Alfinetes  
Ver todos

## + Apliques / Strass

Apliques adesivados  
Apliques não colante  
Apliques termocolante

## Cartelas

Strass diversos / Apilador  
Strass por metro  
Strass termocolante  
Ver todos

## + Apliques Especiais

Bonecos  
Flores  
Lapso  
Plástico  
Ver todos

## + Armarinhos

Armarinhos em geral

## + Artesanato

Acabamentos  
Cabeça de boneca  
Decoupage  
Fitas  
Olho de boneca  
Pintura  
Scrapbooking  
Tiaras  
Ver todos

## + Barbantes

Ver todos

## + Bojo

Todos os modelos

## + Bordado / Passa Fita

Basilcores  
Bordado  
Bordado Inglês  
Falsa ponto cruz  
Passa fita  
Passa fita falso  
Ver todos

## + Botões

Botões adulto  
Botões artesanais

 Linhas / Fios / Linhas pl bordar

Linha para bordar Anchor Mouline caixa com 12un. 100% algodão 8m em cada - 18531





 AMPLIAR FOTO

a partir de: R\$ 25,50 / Caixa

Cor:

Selecione a Cor

 MOSTRAR A UNIDADE

 DEIXAR PERGUNTA AO LOJISTA

COMPRAR ITENS SELECIONADOS

Quantidade: <input type="text" value="0"/> <input type="text" value="v"/> ACHM.Branco002 R\$25,50 /CX	Quantidade: <input type="text" value="0"/> <input type="text" value="v"/> ACHM.Rosa006 Avise-me ao chegar	Quantidade: <input type="text" value="0"/> <input type="text" value="v"/> ACHM.Rosa008 R\$25,50 /CX
Quantidade: <input type="text" value="0"/> <input type="text" value="v"/> ACHM.Rosa001 R\$25,50 /CX	Quantidade: <input type="text" value="0"/> <input type="text" value="v"/> ACHM.Vermelho013 R\$25,50 /CX	Quantidade: <input type="text" value="0"/> <input type="text" value="v"/> ACHM.Vermelho020 Avise-me ao chegar
Quantidade: <input type="text" value="0"/> <input type="text" value="v"/> ACHM.Rosa011 Avise-me ao chegar	Quantidade: <input type="text" value="0"/> <input type="text" value="v"/> ACHM.Rosa023 Avise-me ao chegar	Quantidade: <input type="text" value="0"/> <input type="text" value="v"/> ACHM.Rosa026 Avise-me ao chegar
Quantidade: <input type="text" value="0"/> <input type="text" value="v"/> ACHM.Vinho022 R\$25,50 /CX	Quantidade: <input type="text" value="0"/> <input type="text" value="v"/> ACHM.Pink029 R\$25,50 /CX	Quantidade: <input type="text" value="0"/> <input type="text" value="v"/> ACHM.Rosa035 R\$25,50 /CX
Quantidade: <input type="text" value="0"/> <input type="text" value="v"/> ACHM.Rosa027 R\$25,50 /CX	Quantidade: <input type="text" value="0"/> <input type="text" value="v"/> ACHM.Vermelho046 Avise-me ao chegar	Quantidade: <input type="text" value="0"/> <input type="text" value="v"/> ACHM.Vermelho047 R\$25,50 /CX
Quantidade: <input type="text" value="0"/> <input type="text" value="v"/> ACHM.Rosa040 R\$25,50 /CX	Quantidade: <input type="text" value="0"/> <input type="text" value="v"/> ACHM.Rosa054 Avise-me ao chegar	Quantidade: <input type="text" value="0"/> <input type="text" value="v"/> ACHM.Rosa055 R\$25,50 /CX
Quantidade: <input type="text" value="0"/> <input type="text" value="v"/> ACHM.Rosa050 R\$25,50 /CX	Quantidade: <input type="text" value="0"/> <input type="text" value="v"/> ACHM.Roxo092 Avise-me ao chegar	Quantidade: <input type="text" value="0"/> <input type="text" value="v"/> ACHM.Lilas106 R\$25,50 /CX
Quantidade: <input type="text" value="0"/> <input type="text" value="v"/> ACHM.Rosa057 R\$25,50 /CX	Quantidade: <input type="text" value="0"/> <input type="text" value="v"/> ACHM.Azul1090 Avise-me ao chegar	Quantidade: <input type="text" value="0"/> <input type="text" value="v"/> ACHM.Vermelho120 R\$25,50 /CX
Quantidade: <input type="text" value="0"/> <input type="text" value="v"/> ACHM.Azul1089 R\$25,50 /CX		

Botões adulto  
Botões artesanais

Chat  
OFFLINE

Home ( / ) ▶ Tecnologia (/tecnologia) ▶ Ferramentas (/tecnologia/ferramentas.htm) ▶ Whois

## Whois

romeaviamentos.com.br

[CONSULTAR](#)

Para resultados com informações de contato clique aqui. ( )

Copyright © NIC.br

A utilização dos dados abaixo é permitida somente conforme descrito no Termo de Uso em <https://registro.br/termo> (<https://registro.br/termo>), sendo proibida a sua distribuição, comercialização ou reprodução, em particular para fins publicitários ou propósitos similares.  
2018-08-06T16:54:58-03:00

Modo Clássico ( )

domínio: romeaviamentos.com.br  
 titular: Roma Aviamentos LTDA - ME  
 documento: 10.730.088/0001-50  
 responsável: ROSINEIA DE FREITAS HENRIQUE  
 país: BR  
 c-titular: R0FHE8  
 c-admin: R0FHE8  
 c-técnico: J0M19  
 c-cobrança: R0FHE8  
 servidor DNS: ns1.datacenter1.com.br  
 status DNS: 03/08/2018 AA  
 último AA: 03/08/2018  
 servidor DNS: ns3.datacenter1.com.br  
 status DNS: 03/08/2018 AA  
 último AA: 03/08/2018  
 criado: 17/11/2009 #6285365  
 alterado: 17/11/2015  
 expiração: 17/11/2020  
 status: Publicado

Contato (ID): R0FHE8  
 nome: ROSINEIA DE FREITAS HENRIQUE  
 e-mail: contato@romeaviamentos.com.br  
 país: BR  
 criado: 19/05/2010  
 alterado: 05/12/2012

Contato (ID): J0M19  
 nome: João Daysuke Nagao  
 e-mail: daysuke@lojcomm.com.br  
 país: BR  
 criado: 24/01/2000  
 alterado: 22/11/2010

Problemas de segurança e spam também devem ser reportados ao cert.br, <http://cert.br>, <mailto:cert@cert.br>, respectivamente para [cert@cert.br](mailto:cert@cert.br) (<mailto:cert@cert.br>) e [abuse@cert.br](mailto:abuse@cert.br) (<mailto:abuse@cert.br>).

whois.registro.br (<https://whois.registro.br>) aceita somente consultas diretas. Tipos de consultas são: domínio (.br), titular (entidade), ticket, provedor, contato (ID), bloco CIDR, IP e ASN.



Armarinho  
**São José**

O que você está procurando ?

Buscar

Dúvidas

Tel: (42) 3371-6400



Agulhas	Armarinhos	Barbantes	Bordados e Viés	Crochê e Tricô	Fitas e Laços	Lãs e Fios	Linhas e Bordar	Costura	Meadas de Seda e Biscuit	Patchwork e Tecido	Papelaria e Embalagens	Scrap e Decoupage	Marca
---------	------------	-----------	-----------------	----------------	---------------	------------	-----------------	---------	--------------------------	--------------------	------------------------	-------------------	-------

### Menu de produtos

#### NOVIDADES

Produtos Dia das Crianças

Saúde

Agulha De Mão e para Bordar

Agulha Máquina Groz Beekert

Agulha Para Crochê

Agulha para Crochê Tunisiana

Agulha Para Ponto Russo

Agulhas Para Tricô

Agulhas Schmetz | Janome

Agulhas Singer Domestica

Agulhas Singer Industrial

Agulhas Singer para Bordados

Agulhas Singer Ponto Ajour

Agulhetos e Alfinetes

Aplicações Brimon

Aplicques e Adesivos

Argolas | Enfeites e Fivelas

Aviamentos & Armarinhos

Balancim

Barbante Para Crochê

Barra Bordada | Barrado

Pronto

Base de Corte e Régua

Bastidor Para Bordar

Biscuit

Bojos

Bolsa e Porta Agulha

Bordados & Passa Fita

Botões

Brocado, Gliter, Flocar

Canelas Para Tecido

Clover

Cola Para Artesanato

Compasso de Corte

Confecções

Corante para Tingimento

Cordões, Cadarços e Vivo

Cordonê e Fio Encerado

Cortador Circular e Refil

Decoupage

Durex

Eberle

Elasticos

Embalagens Presente

Entretelas | Colarinhos

Linhas Bordar À Mão / LINHAS ANCHOR MOULINE

## Linha Meada Anchor Mouliné Ref.4635 Cx/ 12 Und Da Mesma Cor

Avaliação média:

Linha Meada para Bordar Anchor Mouliné

Ref.4635 Caixa r/12 unidades

\* Toda a caixa com uma única cor \*

Composição: 100% Algodão egípcio duplamente mercerizado

Unidade de venda: Caixa com 12 meadas de 8m

Com uma extensa gama de cores desenvolvida especialmente para as amantes do ponto de cruz e bordado livre, a Linha Anchor Mouliné é a mais versátil linha de bordar. As meadas possuem 6 fios separáveis com uma leve torção, para que possam ser usados de 1 a 6 fios, dependendo da técnica do bordado ou do tecido que estiver sendo utilizado. A linha é super brilhante e muito macia.

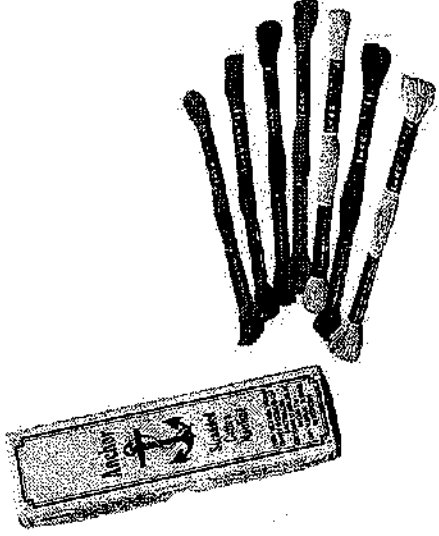

Fabricada em: **Brasil**

ampliar foto

a partir de: **R\$ 22,99 /caixa**

**LINHA ANCHOR**

Escolha sua opção

DEIXAR UMA PERGUNTA AO LOJISTA

ACHOU MAIS BARATO ?

SELECIONE AS QUANTIDADES DESEJADAS DE CADA ITEM E CLIQUE EM COMPRAR

**COMPRAR PRODUTOS E CALCULAR FRETE**



SEGURO

0000	0001	0002	0003 - Preta	0004	0005	0006	0007	0008	0009	0010	0011
Quantidade: <input type="text" value="0"/>	Quantidade: <input type="text" value="0"/>	Quantidade: <input type="text" value="0"/>	Quantidade: <input type="text" value="0"/>	Quantidade: <input type="text" value="0"/>	Quantidade: <input type="text" value="0"/>	Quantidade: <input type="text" value="0"/>	Quantidade: <input type="text" value="0"/>	Quantidade: <input type="text" value="0"/>	Quantidade: <input type="text" value="0"/>	Quantidade: <input type="text" value="0"/>	Quantidade: <input type="text" value="0"/>
		0001 - Branca	0403 - Preta			0006				0010	0011
		R\$22,99 /caixa	R\$22,99 /caixa			R\$22,99 /caixa					

Home (/) ▶ Tecnologia (tecnologia) ▶ Ferramentas (tecnologia/ferramentas.html) ▶ Whois

## Whois

armarinhosajose.com.br

CONSULTAR

Para resultados com informações de contato clique aqui. ()

### Copyright © NIC.br

A utilização dos dados abaixo é permitida somente conforme descrito no Termo de Uso em <https://registro.br/termo> (<https://registro.br/termo>), sendo proibida a sua distribuição, comercialização ou reprodução, em particular para fins publicitários ou propósitos similares.

2018-08-08T15:35:24-03:00

### Modo Clássico ()

domínio:	armarinhosajose.com.br
títular:	D S J LONDRINA ARMARINHOS LTDA
documento:	04.985.778/0001-58
responsável:	LINO JOSE NARDIN
país:	BR
c-titular:	LJJA6
c-admin:	LJJA6
c-técnico:	JDN19
c-cobrança:	LJJA6
servidor DNS:	ns1.datacenter1.com.br
status DNS:	06/08/2018 AA
último AA:	06/08/2018
servidor DNS:	ns3.datacenter1.com.br
status DNS:	06/08/2018 AA
último AA:	06/08/2018
criado:	20/01/2005 #1979074
alterado:	12/01/2012
expiração:	20/01/2021
status:	Publicado
Contato (ID):	LJJA6
nome:	LINO JOSE NARDIN
e-mail:	lino@armarinhosajose.com.br
país:	BR
criado:	11/01/2012
alterado:	26/09/2017
Contato (ID):	JDN19
nome:	João Daysuke Nagao
e-mail:	daysuke@lojcomm.com.br
país:	BR
criado:	24/01/2008
alterado:	22/11/2010

Problemas de segurança e spam também devem ser reportados ao cert.br, <http://cert.br>, respectivamente para [cert@cert.br](mailto:cert@cert.br) (<mailto:cert@cert.br>) e [abuse@cert.br](mailto:abuse@cert.br) (<mailto:abuse@cert.br>).

whois.registro.br (<https://whois.registro.br>) aceita somente consultas diretas. Tipos de consultas são: domínio (.br), titular (entidade), ticket, provedor, contato (ID), bloco CIDR, IP e ASN.

## VENDA NO ATACADO - PREÇOS E CONDIÇÕES ESPECIAIS clique e confira!

HOME | FIOS E LINHAS | LINHA DE BORDAR

Passar o mouse sobre a foto para ver os detalhes



### Linha Meada para Bordar Anchor Mouliné 8m - Caixa c/12 un.

Compartilhe este produto:



Linha Meada para Bordar Anchor Mouliné - Caixa c/12 un.

R\$ **23,82** /Caixa

Cor Mouliné:

0002

Quantidade:



\* Toda a caixa com uma única cor \*

Com uma extensa gama de cores a sua disposição desenvolvida especialmente para as amentes do bordado livre e ponto de cruz, a Linha Anchor Mouliné é a mais versátil linha de bordar. As meadas possuem 6 fios separáveis com uma leve torção, para que possam ser usados de 1 a 6 fios, dependendo da técnica do bordado ou do tecido que estiver sendo utilizado. A linha Mouliné é super brilhante e muito macia.

Embalagem: Caixa com 12 meadas de 8m da mesma cor

Composição: 100% Algodão egípcio duplamente mercerizado



















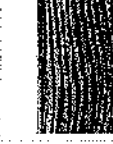



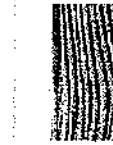

Fabricante: Coats Corrente

Imagens meramente ilustrativas, as cores devem ser utilizadas apenas como referência.

Selecione a quantidade de cada um dos itens desejados e clique no botão comprar



Comprar quantidades selecionadas

	QUANTIDADE: 0	0001 - Branca R\$23,82 /Caixa		QUANTIDADE: 0	0002 R\$23,82 /Caixa		QUANTIDADE: 0	0005 R\$23,82 /Caixa		QUANTIDADE: 0	0006 R\$23,82 /Caixa		QUANTIDADE: 0	0011 R\$23,82
	QUANTIDADE: 0	0013 R\$23,82 /Caixa		QUANTIDADE: 0	0015 R\$23,82 /Caixa		QUANTIDADE: 0	0020 R\$23,82 /Caixa		QUANTIDADE: 0	0022 R\$23,82 /Caixa		QUANTIDADE: 0	0025 R\$23,82
	QUANTIDADE: 0	0026 R\$23,82 /Caixa		QUANTIDADE: 0	0027 R\$23,82 /Caixa		QUANTIDADE: 0	0028 R\$23,82 /Caixa		QUANTIDADE: 0	0029 R\$23,82 /Caixa		QUANTIDADE: 0	0033 R\$23,82
	QUANTIDADE: 0	0036 R\$23,82 /Caixa		QUANTIDADE: 0	0038 R\$23,82 /Caixa		QUANTIDADE: 0	0040 R\$23,82 /Caixa		QUANTIDADE: 0	0041 R\$23,82 /Caixa		QUANTIDADE: 0	0042 R\$23,82
	QUANTIDADE: 0			QUANTIDADE: 0			QUANTIDADE: 0			QUANTIDADE: 0			QUANTIDADE: 0	

[ACESSAR CONTA](#) (/2/login)

[Home \(/\)](#) > [Tecnologia \(tecnologia\)](#) > [Ferramentas \(tecnologia/ferramentas.html\)](#) > [Whois](#)

## Whois

[CONSULTAR](#)

Para resultados com informações de contato clique aqui. ()

Copyright © NIC.br

A utilização dos dados abaixo é permitida somente conforme descrito no Termo de Uso em <https://registro.br/termo> (https://registro.br/termo), sendo proibida e sua distribuição, comercialização ou reprodução, em particular para fins publicitários ou propósitos similares.  
2018-08-08T15:35:46-03:00

Modo Clássico ()

```

domínio: maluilmarminhos.com.br
titular: COMERCIAL MALULI LTDA.
documento: 51.669.387/0001-10
responsável: SERGIO ISSA MAALOULI
país: BR
c-titular: MAM1632
c-admin: FAI1MA12
c-técnico: FAI1MA12
c-cobrança: FAI1MA12
servidor DNS: ns1.locaweb.com.br
status DNS: 02/08/2018 AA
último AA: 02/08/2018
servidor DNS: ns2.locaweb.com.br
status DNS: 02/08/2018 AA
último AA: 02/08/2018
servidor DNS: ns3.locaweb.com.br
status DNS: 02/08/2018 AA
último AA: 02/08/2018
saci: yes
criado: 09/08/2013 #11839972
alterado: 05/12/2014
expiração: 09/08/2023
status: Publicado

Contato (ID): MAM1632
nome: Marcio Maalouli
e-mail: marcio@luitex.com.br
país: BR
criado: 23/04/2002
alterado: 08/04/2013

Contato (ID): FAI1MA12
nome: Fabio Issa Maalouli
e-mail: fabio@comercialmaluli.com.br
país: BR
criado: 09/08/2013
alterado: 27/11/2014

```

Problemas de segurança e spam também devem ser reportados ao cert.br, <http://cert.br>, respectivamente para [cert@cert.br](mailto:cert@cert.br) (mailto:cert@cert.br) e [abuse@cert.br](mailto:abuse@cert.br) (mailto:abuse@cert.br).  
whois.registro.br (<https://whois.registro.br>) aceita somente consultas diretas. Tipos de consultas são: domínio (.br), titular (entidade), ticket, provedor, contato (ID), bloco CIDR, IP e ASN.

## Relatório de Cotação: Cotação Rápida 360

Pesquisa concluída no dia 08/08/2018 15:16:13 (IP: 201.89.40.16)

ITEM	PREÇOS	QUANTIDADE	UNITÁRIO	TOTAL
1) BIJUTERIA	5	1 Unidade	4,16	RS4,16
<b>Preço ComprasNet</b>				
<b>Órgão Público</b>				
1) MINISTÉRIO DA EDUCAÇÃO   Secretaria Executiva   Subsecretaria de Planejamento e Orçamento   INSTITUTO FEDERAL DE EDUCAÇÃO, CIÊNCIA E TECNOLOGIA DE ALAGOAS				
<b>Identificação</b>				
NºPregão:142018 UASG:158147				
<b>Data Licitação</b>				
10/07/2018				
<b>Preço</b>				
RS4,16				
<b>Valor Unitário</b>				
RS4,16				

Média dos Preços Obtidos: RS4,16

Valor Global: RS4,16

## Detalhamento dos Itens

### Item 1: BIJUTERIA

RS4,16

#### Quantidade Descrição

Observação

1 Unidade Fio nylon 0,35mm, rolo com 100 metros. Ideal para artesanato, bijuterias, costura, etc. Linha de extraordinária resistência e uniforme no diâmetro.

#### Preço (ComprasNet) 1: Mediana das Propostas Finais

RS4,16

Órgão: MINISTÉRIO DA EDUCAÇÃO

Data: 10/07/2018 08:32

Secretaria Executiva

Modalidade: Pregão Eletrônico

Subsecretaria de Planejamento e Orçamento

SRP: NÃO

INSTITUTO FEDERAL DE EDUCAÇÃO, CIÊNCIA E TECNOLOGIA DE ALAGOAS

Identificação: NºPregão:142018 / UASG:158147

Objeto: Materiais utilizados nos cursos de CONFECCIONADORAS DE BIJUTERIA,

Insumos necessários a realização das aulas PRÁTICAS NO ÂMBITO DO

PRONATEC/MULHERES MIL/IFAL.

Lote/Item: 7/3

Ata: [Link Ata](#)

Descrição: BIJUTERIA - Fio nylon 0,35mm, rolo com 100 metros. Ideal para artesanato,

Adjudicação: 12/07/2018 08:12

bijuterias, costura, etc. Linha de extraordinária resistência e uniforme no

Homologação: 18/07/2018 10:41

diâmetro.

Fonte: [www.comprasgovernamentais.gov.br](http://www.comprasgovernamentais.gov.br)

Quantidade: 95

Unidade: rolo

UF: AL

CNPJ

RAZÃO SOCIAL DO FORNECEDOR

VALOR DA PROPOSTA FINAL

10:596.399/0001-79 ATLANTIS - COMERCIO DE MAQUINAS E EQUIPAMENTOS LTD

RS4,16

\* VENCEDOR \*

Marca: EKILON  
 Fabricante: EKILON  
 Modelo: FIO MONO 035 100 M CRYSTAL  
 Descrição: Fio nylon 0,35mm, rolo com 100 metros. Ideal para artesanato, bijuterias, costura, etc. Linha de extraordinária resistência e uniforme no diâmetro.

Estado: SC      Cidade: São José      Endereço: R FRANCOLINO JOSE LEITE, 50      Telefone: (48) 3259-8798      Email: atfentissc1@gmail.com

24.963.230/0001-14 AVANTTI INDUSTRIA COMERCIO E SERVICOS EIRELI - EPP      R\$4,16

Marca: cia da montagem  
 Fabricante: cia da montagem  
 Modelo: Fio nylon 0,35mm  
 Descrição: Fio nylon 0,35mm, rolo com 100 metros. Ideal para artesanato, bijuterias, costura, etc. Linha de extraordinária resistência e uniforme no diâmetro.

Endereço: R ITAITUBA, 450      Telefone: (81) 3039-8890      Email: eventt16@gmail.com

00.881.764/0001-33 LABORATORIUS EQUIPAMENTOS E PRODUTOS LTDA - EPP      R\$4,16

Marca: BIJU  
 Fabricante: BIJU  
 Modelo: 0,35MM  
 Descrição: Fio nylon 0,35mm, rolo com 100 metros. Ideal para artesanato, bijuterias, costura, etc. Linha de extraordinária resistência e uniforme no diâmetro.

Estado: MG      Cidade: Belo Horizonte      Endereço: R CAMBUQUIRA, 152      Telefone: (31) 3278-2177      Email: laboratorius@uol.com.br

19.429.587/0001-87 FRAGOSO, CAVALCANTI E MELLO LTDA - ME      R\$4,16

Marca: BIJUMANIA  
 Fabricante: BIJUMANIA  
 Modelo: 0,35mm  
 Descrição: Fio nylon 0,35mm, rolo com 100 metros. Ideal para artesanato, bijuterias, costura, etc. Linha de extraordinária resistência e uniforme no diâmetro.

Endereço: AV MARECHAL MASCARENHAS DE MORAIS, 3547      Telefone: (81) 09954-4004      Email: CHICO.SACAVALCANTI@GMAIL.COM

08.388.921/0001-85 MIKROSHOP COMERCIO SOLUCOES E TECNOLOGIA LTDA      R\$4,80

Marca: EKILON  
 Fabricante: EKILON  
 Modelo: 0,35  
 Descrição: Fio nylon 0,36mm, rolo com 100 metros. Ideal para artesanato, bijuterias, costura, etc. Linha de extraordinária resistência e uniforme no diâmetro.

Estado: PE      Cidade: João Pessoa      Endereço: AV ESPIRITO SANTO, 251      Telefone: (83) 09982-8722

# Relatório de Cotação: Cotação Rápida 345

Pesquisa concluída no dia 06/08/2018 15:43:25 (IP: 201.89.40.16)

ITEM	PREÇOS	QUANTIDADE	UNITÁRIO	TOTAL
1) MANGUEIRA JARDIM	9	1 Unidade	244	R\$2,44
Preço ComprasNet	Órgão Público	Identificação	Data Licitação	Preço
1	MINISTÉRIO DA DEFESA   Comando do Exército   Comando Militar da Amazônia   8ª Região Militar   8º Depósito de Suprimento	Nº Pregão: 192017 UASC: 160165	07/03/2018	R\$2,44
Valor Unitário	Média dos Preços Obtidos: R\$2,44			R\$2,44

Valor Global: R\$2,44

## Detalhamento dos Itens

Quantidade	Descrição	Observação
1 Unidade	MANGUEIRA JARDIM, MATERIAL PVC-TRAÇADO EM NAILON, DIÂMETRO 3/4 POL, ESPESSURA 2 MM, PRESSÃO MÁXIMA 6 BAR., COMPRIMENTO 200 M, COR VERDE	R\$2,44

### Preço (ComprasNet) 1: Mediana das Propostas Finais

Órgão: MINISTÉRIO DA DEFESA

Comando do Exército  
Comando Militar da Amazônia  
8ª Região Militar  
8º Depósito de Suprimento

Objeto: Aquisição de Materiais para Manutenção de Bens e Imóveis..

Descrição: MANGUEIRA JARDIM - MANGUEIRA JARDIM, MATERIAL PVC-TRAÇADO EM NAILON, DIÂMETRO 3/4 POL, ESPESSURA 2 MM, PRESSÃO MÁXIMA 6 BAR., COMPRIMENTO 200 M, COR CRISTAL

CatMat: 229195 - MANGUEIRA JARDIM, MATERIAL PVC-TRAÇADO EM NAILON, DIÂMETRO 3/4 POL., ESPESSURA 2 MM, PRESSÃO MÁXIMA 6 BAR., COMPRIMENTO 200 M, COR CRISTAL, CARACTERÍSTICAS ADICIONAIS NÃO APLICÁVEL

Data: 07/03/2018 10:09

Modalidade: Pregão Eletrônico

SRP: SIM

Identificação: Nº Pregão: 192017 / UASC: 160165

Lote/Item: /383

Ata: LINKATA

Adjudicação: 24/04/2018 10:22

Homologação: 24/04/2018 12:02

Fonte: [www.comprasgovernamentais.gov.br](http://www.comprasgovernamentais.gov.br)

Quantidade: 1.305

Unidade: METRO

UF: PA

CNPJ RAZÃO SOCIAL DO FORNECEDOR

VALOR DA PROPOSTA FINAL

07.192.771/0001-77 PAULO SERGIO DE SOUZA CPF 789.253.126-20 - EPP  
\* VENCEDOR \*

R\$2,35

Marca: IBIRÁ  
 Fabricante: IBIRÁ  
 Modelo: IBIRÁ  
 Descrição: Mangueira trançada de PVC ¾", transparente  
 Estado: MG  
 Cidade: Lavras  
 Endereço: R. FRANCISCA MARCELINO PEREIRA, 152

Telefone:  
 (11) 2066-1800

28.288.798/0001-38 J. ALFANO COMERCIAL E SERVICOS EIRELI - ME

R\$2.39

Marca: IMBIRA  
 Fabricante: IMBIRA  
 Modelo: IMBIRA  
 Descrição: Mangueira trançada de PVC ¾", transparente  
 nte IMBIRÁ

Endereço:

10.296.571/0001-79 TAG COMERCIO DE TINTAS LTDA - ME

R\$2.44

Marca: //  
 Fabricante: //  
 Modelo: MANGUEIRA JARDIM  
 Descrição: MANGUEIRA JARDIM, MATERIAL PVC-TRAÇADO EM NÁILON, DIÂMETRO 3/4 POL, ESPESURA 2 MM, PRESSÃO MÁXIMA 6 BAR, COMPRIMENTO 20 M, COR CRISTAL  
 Estado: AM  
 Cidade: Manaus  
 Endereço: R 41, 7  
 Nome de Contato: TIAGO  
 Telefone: (92) 3635-4105  
 Email: tag.tintas@gmail.com

26.986.764/0001-91 R ANDRADE ARAUJO EIRELI - ME

R\$2.44

Marca: vonder  
 Fabricante: vonder  
 Modelo: Mangueira trançada de PVC ¾", transparente  
 Descrição: Mangueira trançada de PVC ¾", transparente  
 Endereço:

24.089.308/0001-13 LICIT BUSINESS NEGOCIOS & CONSULTORIA LTDA - ME

R\$2.44

Marca: PERFILINOR  
 Fabricante: PERFILINOR  
 Modelo: MANGUEIRA JARDIM  
 Descrição: MANGUEIRA JARDIM, MATERIAL PVC-TRAÇADO EM NÁILON, DIÂMETRO 3/4 POL, ESPESURA 2 MM, PRESSÃO MÁXIMA 6 BAR, COMPRIMENTO 20 M, COR CRISTAL  
 Endereço: R. DO FLO, 50  
 Telefone: (91) 08233-0713  
 Email: DANYLONASCIMENTO12@GMAIL.COM

22.958.490/0001-76 A. G. RODRIGUES & CIA LTDA - EPP

R\$2.44

Marca: tramontina  
 Fabricante: tramontina  
 Modelo: tramontina  
 Descrição: Mangueira trançada de PVC ¾", transparente

Estado: PA  
 Cidade: Belém  
 Endereço: TV FRANCISCO MONTEIRO, 512

Nome de Contato: PRISCILA VERÔNICA SILVA MELO  
 Telefone: (91) 3253-5848  
 Email: melb.comercio@yahoo.com.br

18.988.961/0001-11 M.S. DA LUZ.COM.ESERV

R\$2.44

Marca: CRISTAL  
 Fabricante: CRISTAL  
 Modelo: CRISTAL  
 Descrição: Mangueira trançada de PVC ¾", transparente  
 Estado: PA  
 Cidade: Ananindeua  
 Endereço: TV WE 63, 1281  
 Nome de Contato: MAYARA SOUSA DA LUZ  
 Telefone: (91) 3297-3770  
 Email: mayara.luz1988@gmail.com

11.505.962/0001-19 T E M CORDERO COMERCIO E SERVICOS EIRELI - ME

R\$2.60

Marca: ACQUAFLEX  
 Fabricante: ACQUAFLEX  
 Modelo: ACQUAFLEX  
 Descrição: Mangueira trançada de PVC ¾", transparente

Estado: PA  
 Cidade: Belém  
 Endereço: TV CARLOS DE CARVALHO, 449

Telefone: (91) 3272-2219  
 Email: temcordeiro@ig.com.br



• CNPJ

RAZÃO SOCIAL DO FORNECEDOR

VALOR DA PROPOSTA FINAL

83.913.665/0001-13

J. L. R. ARAUJO COM E SERVIÇOS EPP

Marca: vonder

Fabricante: VONDER

Modelo: VONDER

Descrição: Mangueira trançada de PVC 3/4", transparente

Estado:

Cidade:

PA

Endereço:

TV JOSE PIO, 545

Telefone:

(91) 3204-2614

Email:

jlraujo@jlraujo.com.br

R\$6,68

# Massa de Modelar



<https://www.papelariarealonline.com.br/media/catalog/product/cache/1/image/700x/700x/000/000/000/000>

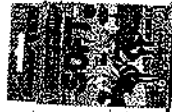

<https://www.papelaria.com.br>

Descrição

Comentários

Massinha de modelar SOFT c/ 6 unidades

## Massinha de modelar SOFT c/ 6 unidades

Seja o primeiro a avaliar este produto

(<https://www.papelariarealonline.com.br/review/product/fkstr/d/1643/category/120/#review-form>)

# R\$2,50

Disponível em estoque SKU: 7691153073217

Massinha de modelar SOFT c/ 6 unidades - Acrilax 90g

Qtd:

Comprar

[Adicionar aos Favoritos](#)

([https://www.papelariarealonline.com.br/wishlist/index/add/product/1643/form\\_key/ig/](https://www.papelariarealonline.com.br/wishlist/index/add/product/1643/form_key/ig/))

[Comparar Produto](#)

([https://www.papelariarealonline.com.br/catalog/product\\_compare/add/product/1643/](https://www.papelariarealonline.com.br/catalog/product_compare/add/product/1643/))

[Avisar um Amigo](#)

([https://www.papelariarealonline.com.br/sendfriend/product/send/d/1643/cat\\_id/120/](https://www.papelariarealonline.com.br/sendfriend/product/send/d/1643/cat_id/120/))

Tem suas dúvidas? Com um de nossos agentes!

Estamos Online!

## Whois

[papelariarealonline.com.br](http://papelariarealonline.com.br)

[CONSULTAR](#)

Copyright © NIC.br

Para resultados com informações de contato clique aqui. ()

A utilização dos dados abaixo é permitida somente conforme descrito no Termo de Uso em <https://registro.br/termo> (<https://registro.br/termo>), sendo proibida a sua distribuição, comercialização ou reprodução, em particular para fins publicitários ou propósitos similares.  
2018-08-08T15:46:44-03:00

### Modo Clássico ()

```
domínio: papelariarealonline.com.br
titular: Papel Sala Papelaria e Suprimentos Ltda
documento: 06.005.217/0001-94
responsável: Eduardo Moura Sala Malavilla
país: BR
c-titular: EMM170
c-admin: EMM170
c-técnico: CPDLE5
c-cobrança: EMM170
servidor DNS: donald.ns.cloudflare.com
status DNS: 05/08/2018 AA
último AA: 05/08/2018
servidor DNS: kay.ns.cloudflare.com
status DNS: 05/08/2018 AA
último AA: 05/08/2018
criado: 27/06/2006 #2897932
alterado: 21/07/2017
expiração: 27/06/2019
status: Publicado

Contato (ID): EMM170
nome: Eduardo Moura Sala Malavilla
e-mail: eduardo@rvscomercial.com.br
país: BR
criado: 07/05/2002
alterado: 21/07/2017

Contato (ID): CPDLE5
nome: CODECIA PLATAFORMAS DIGITAIS LTDA - EPP
e-mail: eric@codecia.com.br
país: BR
criado: 13/12/2016
alterado: 03/07/2018
```

Problemas de segurança e spam também devem ser reportados ao cert.br, <http://cert.br/> (<http://cert.br/>), respectivamente para [cert@cert.br](mailto:cert@cert.br) (<mailto:cert@cert.br>) e [abuse@cert.br](mailto:abuse@cert.br) (<mailto:abuse@cert.br>), [whois.registro.br](https://whois.registro.br) (<https://whois.registro.br>) aceita somente consultas diretas. Tipos de consultas são: domínio (.br), titular (entidade), lickef, provedor, contato (ID), bloco CIDR, IP e ASN.

Digite aqui sua busca



Escolar > Massas para Modelar > Massa com 6 cores

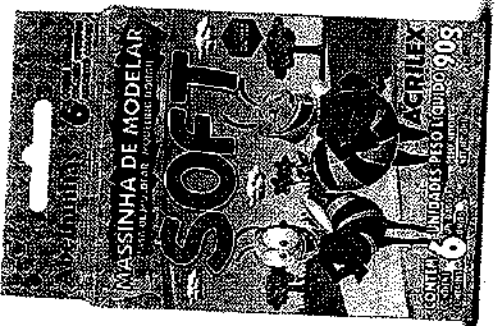

Veja mais : Acriflex

Massa p/modelar 90g c/6 cores soft sortidas 7316 Acriflex CX 1 CJ

Veja Similares

Código: 446330

**R\$ 2,40**

Quantidade

**Comprar**

★★★★★



Item disponível em lojas físicas.

Escolher Loja

**Descrição**

**Informações constantes do selo, conforme Portaria Inmetro Nº 333/2012: Segurança, Compulsório, Registro 000330/2014, BRICS0098, INMETRO**

**Características do Produto**

Foi desenvolvida para uso escolar ou entretenimento. Ideal para atividades de desenvolvimento da coordenação motora e percepção de formas.

Trabalhe a partir da massa com as atividades da coordenação motora e percepção de formas.



**Comprar**

# Whois

kalunga.com.br

CONSULTAR

Copyright © NIC.br

A utilização dos dados abaixo é permitida somente conforme descrito no Termo de Uso em <https://registro.br/termo> (https://registro.br/termo), sendo proibida a sua distribuição, comercialização ou reprodução, em particular para fins publicitários ou propósitos similares.  
2018-08-06T15:46:36-03:00

Para resultados com informações de contato clique aqui. ()

## Modo Clássico ()

<b>domínio:</b>	kalunga.com.br
<b>titular:</b>	KALUNGA COMERCIO E INDUSTRIA GRAFICA LTDA
<b>documento:</b>	43.283.811/0001-50
<b>responsável:</b>	Paulo Garcia
<b>país:</b>	BR
<b>c-titular:</b>	GJS2
<b>c-admin:</b>	GJS2
<b>c-técnico:</b>	PBK7
<b>c-cobrança:</b>	GJSZ
<b>servidor DNS:</b>	ns1.kalunga.com.br 200.196.254.144
<b>status DNS:</b>	03/08/2018 AA
<b>último AA:</b>	03/08/2018
<b>servidor DNS:</b>	ns2.kalunga.com.br 200.196.254.145
<b>status DNS:</b>	03/08/2018 AA
<b>último AA:</b>	03/08/2018
<b>criado:</b>	17/04/1997 #36909
<b>alterado:</b>	11/01/2017
<b>expiração:</b>	17/04/2020
<b>status:</b>	Publicado
<b>Contato (ID):</b>	GJSZ
<b>nome:</b>	Edmilson Bertoni da Gama
<b>e-mail:</b>	edmilson@kasolution.com.br
<b>país:</b>	BR
<b>criado:</b>	16/03/1998
<b>alterado:</b>	18/01/2008
<b>Contato (ID):</b>	PBK7
<b>nome:</b>	Phillip Blanski Kim
<b>e-mail:</b>	kim@kalunga.com.br
<b>país:</b>	BR
<b>criado:</b>	22/08/2005
<b>alterado:</b>	02/09/2016

Problemas de segurança e spam também devem ser reportados ao cert.br, <http://cert.br/>, respectivamente para [cert@cert.br](mailto:cert@cert.br) (<mailto:cert@cert.br>) e [abuse@cert.br](mailto:abuse@cert.br) (<mailto:abuse@cert.br>), respectivamente para [registro.br](https://registro.br) (<https://registro.br>) aceita somente consultas diretas. Tipos de consultas são: domínio (.br), titular (entidade), ticket, provedor, contato (ID), bloco CIDR, IP e ASN.

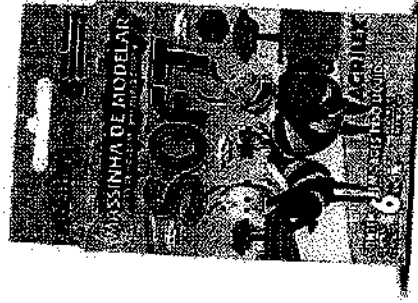

## MASSA DE MODELAR C/06 CORES 60G ACRILEX

Cód. Referência: 30759

3 de 6

(1)

R\$ **2,40**

QTD:

 **COMPRAR**

R\$ 2,28 (5% de desconto) no boleto à vista

**Calcular Frete**

Não sei meu CEP

<input type="text"/>	<input type="text" value="CALCULAR"/>
----------------------	---------------------------------------

### PRODUTOS RELACIONADOS

ACESSAR CONTA  
(/2/login)

## Whois

contabilista.com.br

CONSULTAR

Para resultados com informações de contato clique aqui. ()

Copyright © NIC.br

A utilização dos dados abaixo é permitida somente conforme descrito no Termo de Uso em <https://registro.br/termo> (https://registro.br/termo), sendo proibida a sua distribuição, comercialização ou reprodução, em particular para fins publicitários ou propósitos similares.  
2018-08-08T15:46:59-03:00

Modo Clássico ()

domínio: contabilista.com.br  
titular: CONTABILISTA - PAPELARIA E INFORMATICA LTDA  
documento: 77.765.840/0001-70  
responsável: Sr. Valdomiro Altão  
país: BR  
c-titular: VAALT6  
c-admin: VAALT6  
c-técnico: VAALT6  
c-cobrança: VAALT6  
servidor DNS: ada.ns.cloudflare.com  
status DNS: 06/08/2018 AA  
último AA: 06/08/2018  
servidor DNS: gerald.ns.cloudflare.com  
status DNS: 06/08/2018 AA  
último AA: 06/08/2018  
saci: yes  
criado: 27/09/2013 #12021550  
alterado: 12/01/2018  
expiração: 27/09/2023  
status: Publicado

Contato (ID): VAALT6  
nome: Valdomiro Altrao  
e-mail: valdomiro@contabilista.com.br  
país: BR  
criado: 13/10/2008  
alterado: 28/04/2015

Problemas de segurança e spam também devem ser reportados ao cert.br, <http://cert.br/> (<http://cert.br/>), respectivamente para [cert@cert.br](mailto:cert@cert.br) (<mailto:cert@cert.br>) e [abuse@cert.br](mailto:abuse@cert.br) (<mailto:abuse@cert.br>), [whois.registro.br](https://whois.registro.br) (<https://whois.registro.br>) aceita somente consultas diretas. Tipos de consultas são: domínio (.br), titular (entidade), ticket, provedor, contato (ID), bloco CIDR, IP e ASN.

## Relatório de Cotação: Cotação Rápida 348

Pesquisa concluída no dia 05/08/2018 15:55:23 (IP: 201.89.40.16)

ITEM	PREÇOS	QUANTIDADE	UNITÁRIO	TOTAL
1) MEDALHA	1	1 Unidade	4,00	R\$4,00
Preço ComprasNet	Órgão Público			
1	INST.FED.DE EDUC. CIENC.E TECNOLOGIA PIAUI/INST.FED. DO PIAUI/CAMPUS OEIRAS		Data Licitação	Preço
			Dispensa de Licitação Nº	R\$4,00
			12/2018	
			UASG: 154701	
Valor Unitário				R\$4,00
			Média dos Preços Ofertados: R\$4,00	
			Valor Global:	R\$4,00

## Detalhamento dos Itens

Item 1: MEDALHA

Quantidade

R\$4,00

Quantidade	Descrição	Observação
1 Unidade	MEDALHA METAL DE BRONZE 50MM; HONRA AO MÉRITO E COMPETIÇÃO DESPORTIVA E LOGOMARCA DO INSTITUTO FEDERAL DO PIAUI/CAMPUS OEIRAS.	

## Preço (ComprasNet) 1: Mediana das Propostas Finais

Órgão: INST.FED.DE EDUC., CIENC.E TECNOLOGIA PIAUI  
INST.FED. DO PIAUI/CAMPUS OEIRAS

Objeto: Aquisição de material esportivo para os jogos interclasse do IFPI/Campus Oeiras.

Descrição: **MEDALHA** - MEDALHA METAL DE BRONZE 50MM, HONRA AO MÉRITO E COMPETIÇÃO DESPORTIVA E LOGOMARCA DO INSTITUTO FEDERAL DO PIAUI/CAMPUS OEIRAS.

CatMat: 4111 - MEDALHA, MEDALHA NOME

R\$4,00

Data: 01/04/2018 00:00

Modalidade: Dispensa de Licitação

SRP: NÃO

Identificação: Dispensa de Licitação Nº 12/2018 /

UASG: 154701

Lote/Item: 3/1

Ata: Link Ata

Fonte: [www.comprasgovernamentais.gov.br](http://www.comprasgovernamentais.gov.br)

Quantidade: 160

Unidade: UNIDADE

UF: PI

CNPJ RAZÃO SOCIAL DO FORNECEDOR

07.483.122/0001-25 C.B.G.COSTA - EPI  
\* VENCEDOR \*

VALOR DA PROPOSTA FINAL

R\$4,00



CNPJ

RAZÃO SOCIAL DO FORNECEDOR

VALOR DA PROPOSTA FINAL 68

Marca: Rema

Fabricante: Fabricante não informado

Descrição: MEDALHA METAL DE BRONZE 50MM HONRA AO MÉRITO E COMPETIÇÃO DESPORTIVA E LOGOMARCA DO INSTITUTO FEDERAL DO PIAUÍ/CAMPUS  
S. OZEIRAS

Endereço:

## Relatório de Cotação: Cotação Rápida 347

Pesquisa concluída no dia 06/08/2018 15:54:31 (IP: 201.89.40.16)

ITEM	PREÇOS	QUANTIDADE	UNITÁRIO	TOTAL
1) MEDALHA		1 Unidade	5,00	R\$5,00
Preço ComprasNet	Órgão Público			
1	FUNDO DO EXERCITO/4 CIRCUNSCRICAO DE SERVICO MILITAR			
	Identificação	Data Licitação	Preço	
	Dispensa de Licitação Nº 4/2018	01/06/2018	R\$5,00	
	UASG: 167485			
Valor Unitário				R\$5,00

Média dos Preços Cotados R\$5,00

Valor Global: R\$5,00

### Detalhamento dos Itens

Item 1: MEDALHA

Quantidade Descrição R\$5,00

1 Unidade MEDALHA- MATERIAL METAL, COR DOURADA, DIÂMETRO 50 MM, FINALIDADE HONRA AO MÉRITO E COMPETIÇÃO DESPORTIVA Observação

#### Preço (ComprasNet) 1: Mediana das Propostas Finais

Órgão: FUNDO DO EXERCITO R\$5,00

4 CIRCUNSCRICAO DE SERVICO MILITAR

Objeto: Aquisição de material educativo e esportivo.

Descrição: MEDALHA - MEDALHA, MATERIAL METAL, COR DOURADA, DIÂMETRO 50 MM, FINALIDADE HONRA AO MÉRITO E COMPETIÇÃO DESPORTIVA

CatMat: 222427 - MEDALHA, MATERIAL METAL, COR DOURADA, DIÂMETRO 50 MM, FINALIDADE HONRA AO MÉRITO E COMPETIÇÃO DESPORTIVA

Data: 01/06/2018 00:00

Modalidade: Dispensa de Licitação

SRP: NÃO

Identificação: Dispensa de Licitação Nº 4/2018 /

UASG: 167485

Lote/Item: 1/1

Ata: Link Ata

Fonte: [www.comprasgovernamentais.gov.br](http://www.comprasgovernamentais.gov.br)

Quantidade: 120

Unidade: UNIDADE

UF: SP

CNPJ RAZÃO SOCIAL DO FORNECEDOR

44.111.789/0001-23

PANTOGRAVURA INDUSTRIA E COMERCIO DE PLACAS E BRINDES LTDA - EPP

VALOR DA PROPOSTA FINAL

R\$5,00

CNPJ

RAZÃO SOCIAL DO FORNECEDOR

VALOR DA PROPOSTA FINAL 70

Marca: Piazza

Fabricante: Fabricante não informado

Descrição: MEDALHA MATERIAL METAL COR DOURADA, DIÂMETRO 60MM, FINALIDADE HONRA AO MÉRITO E COMPETIÇÃO DESPORTIVA

Endereço:

# Relatório de Colação: Cotação Rápida 346

Pesquisa concluída no dia 06/08/2018 15:52:06 (IP: 201.89.40.16)

ITEM	PREÇOS	QUANTIDADE	UNITÁRIO	TOTAL
01) MEDALHA	6	1 Unidade	5,00	R\$5,00
<b>Preço ComprasNet</b> <b>Órgão Público</b>				
1	MINISTÉRIO DA DEFESA   Comando do Exército   Comando Militar da Amazonia   1ª Brigada de Infantaria de Selva   Comando de Fronteira de Roraima/7ºBIS		Identificação NºPregão:22018 UASG:160352	Data Licitação 29/05/2018
<b>Valor Unitário</b>			<b>R\$5,00</b>	
			Média dos Preços Obtidos: R\$5,00	
			Valor Global: R\$5,00	

## Detalhamento dos Itens

Quantidade	Descrição	Observação
1 Unidade	MEDALHA - MATERIAL METAL, COR PRATA, DIÂMETRO 50 MM, FINALIDADE HONRA AO MÉRITO E COMPETIÇÃO DESPORTIVA	
Item 1: MEDALHA      R\$5,00		

### Preço (ComprasNet) 1: Mediana das Propostas Finais

<b>Órgão:</b> MINISTÉRIO DA DEFESA	<b>Data:</b> 29/05/2018 10:32
Comando do Exército	<b>Modalidade:</b> Pregão Eletrônico
Comando Militar da Amazônia	<b>SRP:</b> SIM
1ª Brigada de Infantaria de Selva	<b>Identificação:</b> NºPregão:22018 / UASG:160352
Comando de Fronteira de Roraima/7ºBIS	<b>Lote/Item:</b> /141
<b>Objeto:</b> Registro de preços para eventual aquisição de material de expediente e de instrução.	<b>Ata:</b> Link Ata
<b>Descrição:</b> MEDALHA - MEDALHA, MATERIAL METAL, COR PRATA, DIÂMETRO 50 MM, FINALIDADE HONRA AO MÉRITO E COMPETIÇÃO DESPORTIVA	<b>Adjudicação:</b> 21/06/2018 15:55
<b>CatMat:</b> 222421 - MEDALHA, MATERIAL METAL, COR PRATA, DIÂMETRO 50 MM, FINALIDADE HONRA AO MÉRITO E COMPETIÇÃO DESPORTIVA	<b>Homologação:</b> 25/06/2018 12:46
	<b>Fonte:</b> www.comprasgovernamentais.gov.br
	<b>Quantidade:</b> 800
	<b>Unidade:</b> UNIDADE
	<b>UF:</b> RR
<b>CNPJ</b>	<b>RAZÃO SOCIAL DO FORNECEDOR</b>
05.413.199/0001-01	GLOBO VISION COMERCIO E SERVIÇO LTDA - ME
*VENCEDOR*	<b>VALOR DA PROPOSTA FINAL</b>
	R\$3,43

Marca: METAL/VITÓRIA  
Fabricante: METAL/VITÓRIA  
Modelo: UNIDADE

Descrição: MEDALHA PRATEADA REDONDA, EM METAL FUNDIDO, EM TRÊS RELEVOS, ENTRE 3,5 MM E 4,0 MM ESPESSURA X ENTRE 69 E 71 MM DE ALTURA X ENTRE 59 E 61 MM DE LARGURA, CUNHADA A FRIO, ACABAMENTO EXTRA LISO (SEM POROS) A ALTO VÁCUO COM BRILHO ESPELHADO, COM INSCRIÇÃO DE 2º LUGAR, COM FITA DE CETIM 2 CM DE LARGURA, PARA PENDURAR NO PESCOÇO

Estado: RR  
Cidade: Boa Vista  
Endereço: R FELIPE XAUD, 1255  
Telefone: (95) 3625-8031

17.207.460/0001-98 TALENTOS SERVICOS DE PRE-IMPRESSAO LTDA - EPP

R\$3,73

Marca: vot&#341;.ja  
Fabricante: Ind vitória  
Modelo: medalhas

Descrição: MEDALHA, MATERIAL METAL, COR PRATA, DIÂMETRO 60 MM, FINALIDADE HONRA AO MÉRITO E COMPETIÇÃO DESPORTIVA

Estado: AM  
Cidade: Manaus  
Endereço: R AGOSTINHO PEREIRA, 36  
Nome de Contato: Tames Geraldo  
Telefone: (92) 9165-8557  
Email: lidertalentos@ig.com.br

01.188.320/0001-80 LEMF COMERCIO E SERVICOS LTDA - ME

R\$4,00

Marca: METAL/VITÓRIA  
Fabricante: METAL/VITÓRIA  
Modelo: UNIDADE

Descrição: MEDALHA PRATEADA REDONDA, EM METAL FUNDIDO, EM TRÊS RELEVOS, ENTRE 3,5 MM E 4,0 MM ESPESSURA X ENTRE 69 E 71 MM DE ALTURA X ENTRE 59 E 61 MM DE LARGURA, CUNHADA A FRIO, ACABAMENTO EXTRA LISO (SEM POROS) A ALTO VÁCUO COM BRILHO ESPELHADO, COM INSCRIÇÃO DE 2º LUGAR, COM FITA DE CETIM 2 CM DE LARGURA, PARA PENDURAR NO PESCOÇO

Estado: RR  
Cidade: Boa Vista  
Endereço: R FELIPE XAUD, 1255  
Nome de Contato: Maurício fantasia  
Telefone: (95) 9912-4962  
Email: fernt.com@gmail.com

05.475.276/0001-40 PERSONAL LTDA - EPP

R\$6,00

Marca: PSN  
Fabricante: PSN  
Modelo: MEDALHA

Descrição: medalha prateada redonda, em metal fundido, em três relevos, entre 3,5 mm e 4,0 mm espessura x entre 69 e 71 mm de altura x entre 59 e 61 mm de largura, cunhada a frio, acabamento extra liso (sem poros) a alto vácuo com brilho espelhado, com inscrição de 2º lugar, com fita de cetim 2 cm largura, para pendurar no pescoço

Estado: AM  
Cidade: Manaus  
Endereço: R BARROSO, 273  
Telefone: (92) 2335-5810

05.353.667/0001-91 G R L DE SOUZA - COMERCIO - ME

R\$6,40

Marca: KANXA  
Fabricante: KANXA  
Modelo: MAO SE APLICA

Descrição: medalha prateada redonda, em metal fundido, em três relevos, entre 3,5 mm e 4,0 mm espessura x entre 69 e 71 mm de altura x entre 59 e 61 mm de largura, cunhada a frio, acabamento extra liso (sem poros) a alto vácuo com brilho espelhado, com inscrição de 2º lugar, com fita de cetim 2 cm largura, para pendurar no pescoço

Estado: AM  
Cidade: Manaus  
Endereço: R DR AMARO ALENCAR, 832  
Nome de Contato: Antônio Marcos Lopes de Souza  
Telefone: (92) 3671-6454  
Email: mlopes@argo.com.br

85.086.197/0001-86 JONISAN - INDUSTRIA E COMERCIO DE METAIS LTDA - EPP

R\$5,43

Marca: JS  
Fabricante: JS  
Modelo: Medalha de Metal

Descrição: MEDALHA, MATERIAL METAL, COR PRATA, DIÂMETRO 50 MM, FINALIDADE HONRA AO MÉRITO E COMPETIÇÃO DESPORTIVA validade da proposta: 60 (sessenta) dias. Procedência: Nacional. Nos valores propostos estarão incluídos todos os custos operacionais, encargos previdenciários, trabalhistas, tributários, comerciais e quaisquer outros que incidam direta ou indiretamente no fornecimento dos bens.

Endereço: R NITEROI, 157  
Telefone: (043) 2544-844

# Relatório de Cotação: Cotação Rápida 359

Pesquisa concluída no dia 08/08/2018 15:07:06 (IP: 201.89.40.16)

ITEM	PREÇOS	QUANTIDADE	UNITÁRIO	TOTAL
1) AVIAMENTO PARA COSTURA	1	1 Unidade	8,00	R\$8,00
Preço				
ComprasNet				
Órgão Público				
1				
FUNDAÇÃO NACIONAL DO INDIO				
COORDENACAO REGIONAL XAVANTE				
Identificação			Data Licitação	Preço
Dispensa de Licitação Nº			01/05/2018	R\$8,00
9/2018				
UASG: 194029				

Valor Unitário

R\$8,00

Média dos Preços Obtidos: R\$8,00

Valor Global: R\$8,00

## Detalhamento dos Itens

Item 1: AVIAMENTO PARA COSTURA

R\$8,00

Quantidade	Descrição	Observação
1 Unidade	AVIAMENTO PARA COSTURA, MIÇANGA CORES DIVERSAS (SACO C/ 40G)	
<b>Preço (ComprasNet) 1: Mediana das Propostas Finais</b>		
Órgão: FUNDAÇÃO NACIONAL DO INDIO		
COORDENACAO REGIONAL XAVANTE		
Objeto: Aquisição de aviamentos para atender oficinas culturais do Projeto Mobilização de Mulheres A'uwe Xavante.		
Descrição: AVIAMENTO PARA COSTURA - AVIAMENTO PARA COSTURA, MIÇANGA CORES DIVERSAS (SACO C/ 40G)		
CatMat: 47783 - AVIAMENTO PARA COSTURA, AVIAMENTO PARA COSTURA NOME		

Órgão: FUNDAÇÃO NACIONAL DO INDIO

COORDENACAO REGIONAL XAVANTE

Objeto: Aquisição de aviamentos para atender oficinas culturais do Projeto Mobilização de Mulheres A'uwe Xavante.

Descrição: AVIAMENTO PARA COSTURA - AVIAMENTO PARA COSTURA, MIÇANGA CORES DIVERSAS (SACO C/ 40G)

CatMat: 47783 - AVIAMENTO PARA COSTURA, AVIAMENTO PARA COSTURA NOME

Data: 01/05/2018 00:00

Modalidade: Dispensa de Licitação  
SRP: NÃO

Identificação: Dispensa de Licitação Nº 9/2018 /  
UASG: 194029

Lote/Item: 3/1

Ata: Link Ata

Fonte: [www.comprasgovernamentais.gov.br](http://www.comprasgovernamentais.gov.br)

Quantidade: 61

Unidade: unidade

UF: MT

CNPJ

RAZÃO SOCIAL DO FORNECEDOR

08.926.231/0001-32

M. C. DA CRUZ DELMONDES DE OLIVEIRA - EPP

\* VENCEDOR \*

Marca: miçanga

Fabricante: Fabricante não informado

Descrição: AVIAMENTO PARA COSTURA, MIÇANGA CORES DIVERSAS (SACO C/ 40G)

VALOR DA PROPOSTA FINAL

R\$8,00

CNPJ

Endereço:

RAZÃO SOCIAL DO FORNECEDOR

VALOR DA PROPOSTA FINAL

# Relatório de Cotação: Cotação Rápida 349

Pesquisa concluída no dia 06/08/2018 16:03:55 (IP: 207.89.40.16)

ITEM	PREÇOS	QUANTIDADE	UNITÁRIO	TOTAL
1) ALICATE	10	1 Unidade	16,56	R\$16,56
Preço ComprasNet	Órgão Público			
1	MINISTERIO DA DEFESA   Comando do Exército   Comando Militar do Nordeste   4º Batalhão de Comunicações do Exército		Nº Pregão: 32017 / UASG: 160188	23/03/2018 R\$16,56
Valor Unitário				R\$16,56
Média dos Preços Costados: R\$16,56				
Valor Global:				R\$16,56

## Detalhamento dos Itens

Item 1 ALICATE	Quantidade	Descrição	Observação
1	1 Unidade	Alicate corte diagonal, Tamanho: 4,5 polegadas (mínimo) 110 mm, Material: aço carbono, para ourivesaria, com cabo emborrachado	

### Preço (ComprasNet) 1: Mediana das Propostas Finais

Órgão: MINISTÉRIO DA DEFESA	Date: 21/03/2018 09:03	R\$16,56
Comando do Exército	Modalidade: Pregão Eletrônico	
Comando Militar do Nordeste	SRP: SIM	
4º Batalhão de Comunicações do Exército	Identificação: Nº Pregão: 32017 / UASG: 160188	
Objeto: Aquisição de equipamentos e materiais de Tecnologia da Informação (TI) e Tecnologia da Informação e Comunicação (TIC), para atender as necessidades das Organizações Militares da Guarnição de Olinda, Recife e Jaboatão dos Guararapes e demais Órgãos Participantes.	Lote/Item: /8	
Descrição: ALICATE DE CORTE - ALICATE DE CORTE, NOME ALICATE DE CORTE - Alicate Corte Diagonal em aço carbono polido - Tamanho: mínimo 4,5 máximo 6 - sistema de abertura controlada por lâminas com efeito mola.	Ate: <a href="#">Link Ata</a>	
CatMat: 8192 - ALICATE DE CORTE, ALICATE DE CORTE NOME	Adjudicação: 21/05/2018 11:17	
	Homologação: 23/05/2018 15:24	
	Fonte: <a href="http://www.comprasgovernamentais.gov.br">www.comprasgovernamentais.gov.br</a>	
	Quantidade: 104	
	Unidade: UNIDADE	
	UF: PE	
CNPJ	RAZÃO SOCIAL DO FORNECEDOR	VALOR DA PROPOSTA FINAL
28.909.833/0001-99	ADILSON SOUZA ROCHA 92633463568	R\$16,79
**VENCEDOR**		



CNPJ

RAZÃO SOCIAL DO FORNECEDOR

VALOR DA PROPOSTA FINAL

Marca: EXCELLENT  
Fabricante: EXCELLENT  
Modelo: EXCELLENT-8VN  
Descrição: Alicate Corte Diagonal em aço carbono polido - 4,5" a 6"  
Endereço:

28.697.784/0001-78 MARIA CONSUELO SOARES DA MATA - ME

Marca: mix  
Fabricante: mix  
Modelo: ALICATE DE CORTE.  
Descrição: Descrição: ALICATE DE CORTE, NOME ALICATE DE CORTE - Alicate Corte Diagonal em aço carbono polido - Tamanho: mínimo 4,5 máximo 6 - sistema de abertura controlada por lâminas com efeito mola.  
Endereço:

R\$15,82

11.104.294/0001-18 OG-SERVICOS DE LOCAÇÃO E EQUIPAMENTOS LTDA - ME

Marca: HF  
Fabricante: HF  
Modelo: CONFORME EDITAL  
Descrição: ALICATE DE CORTE, NOME ALICATE DE CORTE - Alicate Corte Diagonal em aço carbono polido - Tamanho: mínimo 4,5 máximo 6 - sistema de abertura controlada por lâminas com efeito mola.  
Endereço:

R\$15,88

41.731.324/0001-87 KRIZETTY MODAS LTDA

Marca: Fender  
Fabricante: fender  
Modelo: corte diagonal 5 pol  
Descrição: ALICATE DE CORTE, NOME ALICATE DE CORTE - Alicate Corte Diagonal em aço carbono polido - Tamanho: mínimo 4,5 máximo 6 - sistema de abertura controlada por lâminas com efeito mola.  
Endereço:  
R PERNAMBUCO, 615

R\$15,95

10.463.704/0001-54 K DE THAGRA - ME

Marca: LOTUS  
Fabricante: LOTUS  
Modelo: LOTUS 8026  
Descrição: Alicate Corte Diagonal em aço carbono polido - Tamanho: mínimo 4,5 máximo 6  
Estado: Cidade:  
PB Campina Grande  
Endereço:  
R LINO GOMES DA SILVA, 127  
Telefone:  
(83) 3322-7769  
Email:  
kthagra@yahoo.com.br

R\$16,54

14.968.227/0001-30 FERGAVI COMERCIAL LTDA - EPP

Marca: Brasfort  
Fabricante: Brasfort  
Modelo: Brasfort  
Descrição: Alicate Corte Diagonal em aço carbono polido - 4,5" a 6"  
Estado: Cidade: Endereço:  
SP São Paulo R DOUTOR NICOLINO MORENA, 189  
Nome de Contato: Telefone: Email:  
Mário César Moya Martinez (11) 2501-5026 fergavi@terra.com.br

R\$16,57

10.954.762/0001-19 M. ALCIONE DOS SANTOS GONCALVES - ME

Marca: Premium  
Fabricante: Premium  
Modelo: Alicate  
Descrição: Alicate Corte Diagonal em aço carbono polido - Tamanho: mínimo 4,5" máximo 6" - sistema de abertura controlada por lâminas com efeito mola.  
Estado: Cidade: Endereço: Telefone: Email:  
MA Bacabal R SARGENTO MAURICIO, 21 (99) 8156-9676 dyonny

R\$25,00

12.980.808/0001-61 DADB REPRESENTACOES COMERCIO E SERVICOS LTDA - ME

Marca: HIKARI  
Fabricante: HIKARI  
Modelo: alicate  
Descrição: ALICATE DE CORTE, NOME ALICATE DE CORTE - Alicate Corte Diagonal em aço carbono polido - Tamanho: mínimo 4,5 máximo 6 - sistema de abertura controlada por lâminas com efeito mola.

R\$70,00

CNPJ

RAZÃO SOCIAL DO FORNECEDOR

VALOR DA PROPOSTA FINAL

Estado: DF  
Cidade: Brasília

Endereço: ST SIA SUL QUADRA 5C AE 11, 110  
Telefone: (61) 8321-9448  
Email: antonio@7ba.com.br

24.830.144/0001-33 SUELY MULTIFERRAMENTAS E FERRAGENS - ME

Marca: WESTERN  
Fabricante: WESTERN  
Modelo: WESTERN  
Descrição: ALICATE DE CORTE - NOME ALICATE DE CORTE - Alicate Corte Diagonal em aço carbono polido - Tamanho: mínimo 4,5 máximo 6 - sistema de abertura controlada por lâminas com efeito mola.  
Endereço: R. JOSE DE OLIVEIRA FRANCO, 727  
Telefone: (41) 03239-0600  
Email: SMSULFER@GMAIL.COM

RS100,00

11.456.699/0001-04 DAVIDSON PEDRO M DA SILVA - ME

Marca: MAYLE 119024B  
Fabricante: MAYLE 119024B  
Modelo: ALICATE  
Descrição: Alicate Corte Diagonal em aço carbono polido - Tamanho: mínimo 4,5" máximo 6" - sistema de abertura controlada por lâminas com efeito mola

RS1.000,00

Estado: PE  
Cidade: Recife  
Endereço: R. JOAO TEIXEIRA, 441  
Telefone: (91) 3361-8825  
Email: davidson\_3d@hotmail.com

# Relatório de Cotação: Cotação Rápida 350

Pesquisa concluída no dia 06/08/2018 16:08:18 (IP: 201.89.40.16)

ITEM	PREÇOS	QUANTIDADE	UNITÁRIO	TOTAL
1) REDE INFORMATICA - PEÇA / ACESSÓRIO	2	1 Unidade	127,88	R\$127,88
Preço				
ComprasNet	Órgão Público			
T	PREFEITURA MUNICIPAL DE FRANCISCO BELTRAO	Identificação	Data Licitação	Preço
Valor Unitário		NºPregão:1222018 UASG:987565	16/07/2018	R\$127,88
Média dos Preços Obtidos: R\$127,88				R\$127,88
Valor Global:				R\$127,88

## Detalhamento dos Itens

Item 1 - REDE INFORMATICA - PEÇA / ACESSÓRIO

Quantidade	Descrição	Observação
1 Unidade	Modem ADSL2, homologado pela ANATEL	R\$127,88

### Preço (ComprasNet) 1: Mediana das Propostas Finais

R\$127,88

Órgão: PREFEITURA MUNICIPAL DE FRANCISCO BELTRAO

Objeto: REGISTRO DE PREÇOS de materiais e suprimentos e equipamentos de informática, para uso da Municipalidade.

Descrição: REDE INFORMATICA - PEÇA / ACESSÓRIO - Modem ADSL2, homologado pela ANATEL

CatMat: 139343 - REDE INFORMATICA - PEÇA / ACESSÓRIO . REDE INFORMATICA - PEÇA / ACESSORIO NOME

Data: 16/07/2018 10:00

Modalidade: Pregão Eletrônico

SRP: SIM

Identificação: NºPregão:1222018 / UASG:987565

Lote/Item: /42

Ata: LinkAta

Adjudicação: 23/07/2018 13:26

Fonte: www.comprasgovernamentais.gov.br

Quantidade: 5

Unidade: UN

UF: PR

CNPJ RAZÃO SOCIAL DO FORNECEDOR

VALOR DA PROPOSTA FINAL

12.980.808/0001-61 DADB REPRESENTACOES COMERCIO E SERVICOS LTDA - ME

\*VENCEDOR\*

Marca: Dlink

Fabricante: Dlink

Modelo: modem

Descrição: Modem ADSL2, homologado pela ANATEL

R\$12276

CNPJ

RAZÃO SOCIAL DO FORNECEDOR

VALOR DA PROPOSTA FINAL

7

Estado:  
DF

Cidade:  
Brasília

Endereço:

ST SIA SUL QUADRA SC A ET 110

Telefone:  
(61) 8321-9448

Email:  
antonio@zha.com.br

14.028.158/0001-84

COMERCIAL PAICANDU EQUIPAMENTOS EIRELI

Marca: TP-Link

Fabricante: TP-Link

Modelo: TD-W8961ND

Descrição: Modem ADSL2, homologado pela ANATEL TP-Link TD-W8961ND

Endereço:

R\$133,00

## Relatório de Colação: Cotação Rápida 351

Pesquisa concluída no dia 06/08/2018 16:10:48 (IP: 201.89.40.16)

ITEM	PREÇOS	QUANTIDADE	UNITÁRIO	TOTAL
1) MOUSE	8	1 Unidade	8,50	R\$8,50
Preço ComprasNet	Órgão Público			
1	MINISTERIO DA DEFESA   Comando do Exército   COMANDO MILITAR DO OESTE/9ª DIVISÃO DE EXERCITO			
Valor Unitário				R\$8,50
Média dos Preços Obtidos: R\$8,50				
			Valor Global:	R\$8,50

## Detalhamento dos Itens

## Item 1: MOUSE

## Quantidade Descrição

1 Unidade Mouse PS2, sensor óptico, mínimo de 800dpi, 02 botões e scroll, com fio de comprimento de no mínimo 1 M, na cor preta. R\$8,50

Observação

## Preço (ComprasNet) 1: Mediana das Propostas Finais

Órgão: MINISTÉRIO DA DEFESA

Comando do Exército

COMANDO MILITAR DO OESTE/9ª DIVISÃO DE EXERCITO

Objeto: Registro de preços para eventual aquisição de material de consumo de tecnologia da informação, material elétrico e eletrônico, material de processamento de dados, material para manutenção de bens móveis, material de áudio e vídeo e ferramentas, para atender às necessidades da Base de Administração e Apoio do Comando Militar do Oeste e Organizações Militares administrativamente vinculadas.

Descrição: MOUSE - Mouse PS2, sensor óptico, mínimo de 800dpi, 02 botões e scroll, com fio de comprimento de no mínimo 1 M, na cor preta.

CatMat: 67563 - MOUSE, MOUSE NOME

R\$8,50

Data: 15/03/2018 11:02

Modalidade: Pregão Eletrônico

SRP: SIM

Identificação: NºPregão:122017 / UASG:1600530

Lote/Item: /75

Ata: Link Ata

Adjudicação: 13/04/2018 12:54

Homologação: 13/04/2018 13:04

Fonte: www.comprasgovernamentais.gov.br

Quantidade: 642

Unidade: UNIDADE

UF: MS

## CNPJ RAZÃO SOCIAL DO FORNECEDOR

17.481.957/0001-08 GALBITECH COMERCIO DE ELETRONICA E TELECOMUNICAC  
\* VENCEDOR \*

Marca: HARDLINE

Fabricante: HARDLINE

Modelo: MOUSE PS2 FM04

Descrição: Mouse PS2, sensor óptico, mínimo de 800dpi, 02 botões e scroll, com fio de comprimento de no mínimo 1 M, na cor preta.

VALOR DA PROPOSTA FINAL

R\$6,07

Endereço:  
AV ARIGÓLO, 327

Telefone:  
(47) 09633-4044

Email:  
adm@rajaensch.com.br

28.757.445/0001-30 SOFIA AQUINO SOARES - ME

Marca: Hardline

Fabricante: Hardline

Modelo: MOUSE HARDLINE PS2 800DPI

Descrição: Mouse PS2, sensor óptico, mínimo de 800dpi, 02 botões e scroll, com fio de comprimento de no mínimo 1 M, na cor preta.

Endereço:

R\$5,10

17.182.696/0001-17

COMERCIAL KIMURA & DOMINGOS LTDA - EPP

Marca: fortreck

Fabricante: fortreck

Modelo: fortreck

Descrição: Mouse PS2, sensor óptico, mínimo de 800dpi, 02 botões e scroll, com fio de comprimento de no mínimo 1 M, na cor preta

Estado:

Cidade:

Endereço:

R VINTE E CINCO DE DEZEMBRO 956

Telefone:

(67) 30141308

Email:

comercialked@gmail.com

R\$6,50

09.246.989/0001-92

M.F.MARTINS - INFORMATICA LTDA - ME

Marca: Horbi

Fabricante: Horbi

Modelo: Horbi

Descrição: Mouse PS2, sensor óptico, mínimo de 800dpi, 02 botões e scroll, com fio de comprimento de no mínimo 1 M, na cor preta.

Estado:

Cidade:

Endereço:

R GASPAR SILVEIRA MARTINS, 2.230

Nome de Contato:

Marcio

Telefone:

(51) 3713-2008

Email:

licitacao@centertechics.com.br

R\$7,00

12.980.808/0001-61

DADB REPRESENTAÇÕES COMERCIO E SERVICOS LTDA - ME

Marca: PCTop

Fabricante: Pctop

Modelo: mouse

Descrição: Mouse PS2, sensor óptico, mínimo de 800dpi, 02 botões e scroll, com fio de comprimento de no mínimo 1 M, na cor preta

Estado:

Cidade:

Endereço:

ST SIA SUL QUADRA 50/ AE 11, 110

Telefone:

(61) 832 1-9448

Email:

antonio@7ba.com.br

R\$10,00

03.655.629/0001-68

S & K INFORMATICA LTDA - ME

Marca: HARDLINE

Fabricante: HARDLINE

Modelo: HARDLINE

Descrição: Mouse PS2, sensor óptico, mínimo de 800dpi, 02 botões e scroll, com fio de comprimento de no mínimo 1 M, na cor preta.

Estado:

Cidade:

Endereço:

AV PARANA, 470

Telefone:

(44) 3026-1011

Email:

valquiria@greendata.com.br

R\$11,00

07.734.851/0001-07

FAMAHA - COMERCIO DE MATERIAL DE INFORMATICA LTDA - ME

Marca: MULTILASER

Fabricante: MULTILASER

Modelo: PS2

Descrição: Mouse PS2, sensor óptico, mínimo de 800dpi, 02 botões e scroll, com fio de comprimento de no mínimo 1 M, na cor preta.

Endereço:

R AV. JOSE TUSSI, 374

Telefone:

(54) 09969 3621

R\$11,60

11.329.948/0001-01

SANET COMERCIO E SERVICOS DE INFORMATICA LTDA - EPP

Marca: MULTILASER

Fabricante: MULTILASER

Modelo: MOUSE

Descrição: Mouse PS2, sensor óptico, mínimo de 800dpi, 02 botões e scroll, com fio de comprimento de no mínimo 1 M, na cor preta.

Estado:

Cidade:

Endereço:

Q QC 06 CONJUNTO, 19

Telefone:

(61) 3434-4533

Email:

elabio@sanet.com.br

R\$35,00

# Relatório de Cotação: Cotação Rápida 353

Pesquisa concluída no dia 06/09/2018 16:13:45 (IP: 201.89.40.16)

ITEM	PREÇOS	QUANTIDADE	UNITÁRIO	TOTAL												
1) MOUSE	14	1 Unidade	10,33	R\$10,33												
<table border="1"> <thead> <tr> <th>Preço</th> <th>ComprasNet</th> <th>Órgão Público</th> <th>Identificação</th> <th>Data Licitação</th> <th>Preço</th> </tr> </thead> <tbody> <tr> <td>1</td> <td>MINISTÉRIO DA EDUCAÇÃO   Secretaria Executiva   Subsecretaria de Planejamento e Orçamento   Instituto Federal de Educação, Ciência e Tecnologia Baiano   Campus Santa Inês</td> <td></td> <td>Nº Pregão: 12018 UASG: 158277</td> <td>22/02/2018</td> <td>R\$10,33</td> </tr> </tbody> </table>					Preço	ComprasNet	Órgão Público	Identificação	Data Licitação	Preço	1	MINISTÉRIO DA EDUCAÇÃO   Secretaria Executiva   Subsecretaria de Planejamento e Orçamento   Instituto Federal de Educação, Ciência e Tecnologia Baiano   Campus Santa Inês		Nº Pregão: 12018 UASG: 158277	22/02/2018	R\$10,33
Preço	ComprasNet	Órgão Público	Identificação	Data Licitação	Preço											
1	MINISTÉRIO DA EDUCAÇÃO   Secretaria Executiva   Subsecretaria de Planejamento e Orçamento   Instituto Federal de Educação, Ciência e Tecnologia Baiano   Campus Santa Inês		Nº Pregão: 12018 UASG: 158277	22/02/2018	R\$10,33											
<b>Valor Unitário</b>																
<b>R\$10,33</b>																

Média dos Preços Obtidos: R\$10,33

**Valor Global** R\$10,33

## Detalhamento dos Itens

Item 1: MOUSE

Quantidade	Descrição	Observação
1 Unidade	Mouse óptico USB 2.0; 800dpi ou melhor; 3 botões; com scroll; comprimento do cabo 1,2m ou maior; compatível com os sistemas operacionais Windows, Mac e Linux	

### Preço (ComprasNet) 1: Mediana das Propostas Finais

**Órgão:** MINISTÉRIO DA EDUCAÇÃO  
 Secretaria Executiva  
 Subsecretaria de Planejamento e Orçamento  
 Instituto Federal de Educação, Ciência e Tecnologia Baiano  
 Campus Santa Inês

**Data:** 22/02/2018 09:00  
**Modalidade:** Pregão Eletrônico  
**SRP:** NÃO

**Objeto:** Aquisição de materiais de expediente para suprir o estoque do almoxarifado do Instituto Federal de Educação, Ciência e Tecnologia Baiano - Campus Santa Inês..

**Identificação:** Nº Pregão: 12018 / UASG: 158277  
**Lote/Item:** 776  
**Ata:** [Link Ata](#)

**Descrição:** MOUSE - Mouse óptico USB 2.0; 800dpi ou melhor; 3 botões; com scroll; comprimento do cabo 1,2m ou maior; compatível com os sistemas operacionais Windows, Mac e Linux

**Adjudicação:** 07/09/2018 13:58  
**Homologação:** 09/09/2018 15:01

**Fonte:** [www.comprasgovernamentais.gov.br](http://www.comprasgovernamentais.gov.br)  
**Quantidade:** 30  
**Unidade:** Unidade  
**UF:** BA

CNPJ	RAZÃO SOCIAL DO FORNECEDOR	VALOR DA PROPOSTA FINAL
27.267.032/0001-04	BSI - BRASIL SOLUÇÕES INTELIGENTES LTDA - ME	R\$7,11
<b>* VENCEDOR *</b>		



Marca: PCTOP MOPROT-USBV2  
Fabricante: PCTOP MOPROT-USBV2  
Modelo: PCTOP MOPROT-USBV2

Descrição: Mouse Óptico USB 2.0; 800dpi ou melhor; 3 botões; com scroll; comprimento do cabo 1,2m ou maior; compatível com os sistemas operacionais Windows, Mac e Linux

Endereço:

17.878.171/0001-10 MAAX SOLUTIONS SERVICOS TECNICOS EM INFORMATICA EI

R\$7,15

Marca: FORTREK  
Fabricante: FORTREK  
Modelo: USB

Descrição: MOUSE USB COM SCROLL E SENSOR OPTICO 800DPI

Endereço:

R DOUTOR ARTHUR COUTO, SN (71) 09135-7170 Telefone:  
EDER@MAAXSOLUTIONS.COM.BR Email:

26.837.253/0001-08 KONSULTI SUPRIMENTOS EIRELI - EPP

R\$7,40

Marca: MULTILASER  
Fabricante: MULTILASER  
Modelo: MULTILASER

Descrição: Mouse óptico USB 2.0; 800dpi ou melhor; 3 botões; com scroll; comprimento do cabo 1,2m ou maior; compatível com os sistemas operacionais Windows, Mac e Linux

Endereço:

16.814.562/0001-09 CALEBE CABRAL DA COSTA - ME

R\$7,67

Marca: K-MEX  
Fabricante: K-MEX

Modelo: MO-M833 OPT USB PRETO

Descrição: MOUSE K-MEX MO-M833 OPT USB PRETO Alimentação USB Comprimento do cabo 1,36 M Aproximadamente Comunicação Com fio Dimensão da Embalagem (A / P / L) 131,0mm / 92,0mm / 41,0mm EAN 7898426844307 Interface Usb Numero de botões 08 Resolução 1000 Dpi Tipo de rastreamento Opt

Estado:

GO

Cidade:

Colônia

Endereço:

R BELO HORIZONTE, 192

Nome de Contato:

Calebe Cabral da Costa

Telefone:

(62) 3088-6371

Email:

licita@mxxti.com.br

15.724.019/0001-58 QUALITY ATACADO LTDA - ME

R\$7,70

Marca: MYMAX  
Fabricante: MYMAX  
Modelo: MYMAX

Descrição: Mouse óptico USB 2.0; 800dpi ou melhor; 3 botões; com scroll; comprimento do cabo 1,2m ou maior; compatível com os sistemas operacionais Windows, Mac e Linux

Estado:

MG

Cidade:

Belo Horizonte

Endereço:

R ALRIO ELIAS FERREIRA, 48

Nome de Contato:

Rogério Ramos Alves

Telefone:

(31) 3327-0719

Email:

qualityatacado@gmail.com

12.011.917/0001-70 ALEA COMERCIAL LTDA EPP

R\$10,00

Marca: PISC  
Fabricante: PISC  
Modelo: PISC

Descrição: Mouse óptico USB 2.0; 800dpi ou melhor; 3 botões; com scroll; comprimento do cabo 1,2m ou maior; compatível com os sistemas operacionais Windows, Mac e Linux

Estado:

BA

Cidade:

Feira de Santana

Endereço:

R CONSELHEIRO PETRONILIO PINTO, 179

Nome de Contato:

VICTOR FREITAS MEDEIROS

Telefone:

(75) 8813-9484

Email:

aleacomercial@gmail.com

03.655.629/0001-68 S & K INFORMATICA LTDA - ME

R\$10,00

Marca: HARDLINE  
Fabricante: HARDLINE  
Modelo: HARDLINE

Descrição: Mouse óptico USB 2.0; 800dpi ou melhor; 3 botões; com scroll; comprimento do cabo 1,2m ou maior; compatível com os sistemas operacionais Windows, Mac e Linux

Estado:

PR

Cidade:

Maringá

Endereço:

AV. PARANA, 470

Telefone:

(41) 3026-1011

Email:

valquiria@greendata.com.br

62.492.798/0001-93 HELIO MASASHI SAITO & CIA LTDA - EPP

R\$10,67



Marca: maxprint

Fabricante: maxprint

Modelo: maxprint

Descrição: Mouse óptico USB 2.0; 800dpi ou melhor; 3 botões; com scroll; comprimento do cabo 1,2m ou maior; compatível com os sistemas operacionais Windows, Mac e Linux

Estado: Cidade:

SP São Paulo

Endereço:

R SANTA GERTRUDES, 796

Telefone:

(66) 3217-5600

Email:

paulista@papelariapaulista.com.br

21.199.979/0001-52 BOING COMERCIO ATACADISTA DE MATERIAIS LTDA - ME R\$11,46

Marca: PISC

Fabricante: PISC

Modelo: 1807.PT

Descrição: Mouse óptico USB 2.0; 800dpi ou melhor; 3 botões; com scroll; comprimento do cabo 1,2m ou maior; compatível com os sistemas operacionais Windows, Mac e Linux

Estado: Cidade:

SC Blumenau

Endereço:

R CONRADO KOHL'S, 30

Nome de Contato:

Daniel

Telefone:

(47) 3288-5800

Email:

flatacess@boingcomercio.com.br

27.585.607/0001-37

JL ALIANZA MATERIAIS DE INFORMATICA E ESCRITORIO LTDA -

Marca: HARDLINE

Fabricante: HARDLINE

Modelo: FM04

Descrição: Mouse óptico USB 2.0; 800dpi ou melhor; 3 botões; com scroll; comprimento do cabo 1,2m ou maior; compatível com os sistemas operacionais Windows, Mac e Linux

Endereço:

R\$11,47

07.806.993/0001-32 AFRICA COMERCIO DE EQUIPAMENTOS SUPRIMENTOS INFORM R\$12,00

Marca: MAXPRINT

Fabricante: MAXPRINT

Modelo: MAUSE USB

Descrição: Mouse óptico USB 2.0; 800dpi ou melhor; 3 botões; com scroll; comprimento do cabo 1,2m ou maior; compatível com os sistemas operacionais Windows, Mac e Linux

Estado: Cidade:

BA Salvador

Endereço:

R CLARA NUNES, 387

Nome de Contato:

Clarissa Carvalho C. Pedreira

Telefone:

(71) 3492-7005

Email:

africainformatica@bol.com.br

13.970.625/0001-28

PAPELARIA DIMENSIONAL LTDA - ME

R\$13,13

Marca: MULTILASER

Fabricante: O MESMO

Modelo: MULTILASER

Descrição: Mouse óptico USB 2.0; 800dpi ou melhor; 3 botões; com scroll; comprimento do cabo 1,2m ou maior; compatível com os sistemas operacionais Windows, Mac e Linux

Estado: Cidade:

MG Ataxá

Endereço:

R CAPITAO JOSE PORFIRIO, 445

Telefone:

(34) 3662-1887

Email:

dimensionalpapelaria@hotmail.com

07.079.467/0001-18 E. A. J. COMERCIO PAPELARIA E INFORMATICA LTDA - ME R\$17,00

Marca: NEW DRIVE

Fabricante: NEW DRIVE

Modelo: MOUSE

Descrição: Mouse óptico USB 2.0; 800dpi ou melhor; 3 botões; com scroll; comprimento do cabo 1,2m ou maior; compatível com os sistemas operacionais Windows, Mac e Linux

Estado:

BA

Cidade:

Ubaíra

Endereço:

R GETULIO VARGAS, 66

Telefone:

(75) 03544-2710

29.446.273/0001-46

PONTO SUPRIEIRELI

R\$18,57

Marca: MULTILASER

Fabricante: MULTILASER

Modelo: MULTILASER

Descrição: Mouse óptico USB 2.0; 800dpi ou melhor; 3 botões; com scroll; comprimento do cabo 1,2m ou maior; compatível com os sistemas operacionais Windows, Mac e Linux

Endereço:

# Relatório de Cotação: Cotação Rápida 357

Pesquisa concluída no dia 06/08/2018 16:36:31 (IP: 201.89.40.16)

ITEM	PREÇOS	QUANTIDADE	UNITÁRIO	TOTAL
1) Serviço Chanceia/Numeração	6	1 Unidade	375,00	R\$375,00
Preço				
ComprasNet				
1				
Órgão Público				
MINISTÉRIO DA DEFESA   Comando da Aeronáutica   GRUPO DE APOIO DO DISTRITO FEDERAL				
Nº Pregão: 792017 / UASG: 120625				
Data Licitação				
07/03/2018				
Preço				
R\$375,00				
Valor Unitário				
R\$375,00				
Média dos Preços: Ouidos: R\$375,00				
Valor Global:				
R\$375,00				

## Detalhamento dos Itens

Item 1: Serviço Chanceia/Numeração

Quantidade	Descrição	Observação
1 Unidade	NUMERADOR SEQUENCIAL AUTOMÁTICO 06 DÍGITOS, CORPO METÁLICO, CABO DE PLÁSTICO.	

### Preço (ComprasNet) 1: Mediana das Propostas Finais

R\$375,00

Órgão: MINISTÉRIO DA DEFESA

Comando da Aeronáutica

GRUPAMENTO DE APOIO DO DISTRITO FEDERAL

Objeto: Contratação de serviços de confecção carimbos..

Descrição: Serviço Chanceia/Numeração - NUMERADOR SEQUENCIAL AUTOMÁTICO 06 DÍGITOS, CORPO METÁLICO, CABO DE PLÁSTICO.

CatSer: 21253 - Confecção de carimbo automático med. 3,8x1,4 cm, modelo S-822.

Data: 07/03/2018 10:02

Modalidade: Pregão Eletrônico

SRP: SIM

Identificação: Nº Pregão: 792017 / UASG: 120625  
Lote/Item: /19

Ata: Link Ata

Adjudicação: 12/03/2018 17:24

Homologação: 10/04/2018 12:03

Fonte: [www.comprasgovernamentais.gov.br](http://www.comprasgovernamentais.gov.br)

Quantidade: 67

Unidade: SV

UF: DF

CNPJ RAZÃO SOCIAL DO FORNECEDOR

VALOR DA PROPOSTA FINAL

01.254.424/0001-45 ITA INDUSTRIA E COMERCIO DE CARIMBOS LTDA - ME  
\* VENCEDOR \*

R\$203,99

Marca: Marca não informada

Fabricante: Fabricante não informado

Descrição: NUMERADOR SEQUENCIAL AUTOMÁTICO 06 DÍGITOS, CORPO METÁLICO, CABO DE PLÁSTICO.

Estado: Cidade: Endereço: Nome de Contato: Telefone: Email:  
 DF Brasília DE 40 CONJUNTO I, S/N Sérgio (61) 3381-1488 itacarimbos@terre.com.br

09.252.432/0001-64 VCS ELETRICA SERVICOS DE CHAVEIROS E CONFEECCAO DE CARIM R\$204,00

Marca: Marca não informada  
 Fabricante: Fabricante não informado  
 Descrição: NUMERADOR SEQUENCIAL AUTOMÁTICO 06 DÍGITOS, CORPO METÁLICO, CABO DE PLÁSTICO.

Estado: Cidade: Endereço: Nome de Contato: Telefone: Email:  
 DF Brasília O C-10 LT 17 SALA, 202 Crezineide Vieira de Moraes (61) 3561-0206 vceltrica@gmail.com

23.043.280/0001-10 LOCKTEC CHAVES CARIMBOS E SEGURANCA EIRELI - ME R\$260,00

Marca: Marca não informada  
 Fabricante: Fabricante não informado  
 Descrição: NUMERADOR SEQUENCIAL AUTOMÁTICO 06 DÍGITOS, CORPO METÁLICO, CABO DE PLÁSTICO

Estado: Cidade: Telefone: Email:  
 QJN 5. 05 (61) 03399-8802 LOCKTEC@OUTLOOK.COM

72.649.361/0001-74 HBL CARIMBOS E PLACAS INDUSTRIA E COMERCIO LTDA - ME R\$500,00

Marca: Marca não informada  
 Fabricante: Fabricante não informado  
 Descrição: NUMERADOR SEQUENCIAL AUTOMÁTICO 06 DÍGITOS, CORPO METÁLICO, CABO DE PLÁSTICO

Estado: Cidade: Endereço: Telefone: Email:  
 DF Brasília SD SUL BLOCO P TERREO LOJA, 60 (61) 3226-6751 hblcarimbos@hotmail.com

05.475.276/0001-40 PERSONAL LTDA - EPP R\$615,00

Marca: Marca não informada  
 Fabricante: Fabricante não informado  
 Descrição: NUMERADOR SEQUENCIAL AUTOMÁTICO 06 DÍGITOS, CORPO METÁLICO, CABO DE PLÁSTICO

Estado: Cidade: Endereço: Telefone:  
 AM Manaus R BARROSO, 273 (92) 2386-5810

01.088.055/0001-68 SOBRAL-CHAVES E CARIMBOS LTDA - ME R\$615,00

Marca: Marca não informada  
 Fabricante: Fabricante não informado  
 Descrição: NUMERADOR SEQUENCIAL AUTOMÁTICO 06 DÍGITOS, CORPO METÁLICO, CABO DE PLÁSTICO.

Estado: Cidade: Endereço: Nome de Contato: Telefone: Email:  
 MS Campo Grande R VINTE E SEIS DE AGOSTO, 216 Cibero Prado Sobral (67) 3321-2000 sobralcarimbos@hotmail.com

Armarinho  
**São José**

O que você está procurando ?

Buscar

Dúvidas

Tel: (43) 3371-6400



Agulhas  
Armarinhos  
Botões e Zipper  
Garbantes

Bordados e Vies  
Crochê e Tricô  
Fitas e Laços

Linhas e Fios  
Lãs e Bordar

Linhas e Costura  
Meia de Seda e Biscuit

Patchwork e Tecido  
Papeliaria e Embalagens

Scrap e Decoupage  
Marcas

## Menu de produtos

## NOVIDADES

Produtos Dia das Crianças

Saldão

Aguilha De Mão e para Bordar

Aguilha Maquina Groz Beckett

Aguilha Para Croché

Aguilha para Croché Tunisiana

Aguilha Para Ponto Russo

Aguilhas Para Tricô

Aguilhas Schmetz | Janome

Aguilhas Singer Domestica

Aguilhas Singer Industrial

Aguilhas Singer para Bordados

Aguilhas Singer Ponto Ajour

Aguilheiros e Alfinetes

Aplicações Brimon

Aplicques e Adesivos

Argolas | Feltos e Fivelas

Aviamentos &amp; Armatinhos

Balancim

Barbante Para Croché

Barra Bordada | Barrado

Pronto

Base de Corte e Régua

Bastidor Para Bordar

Biscuit

Bojos

Bolsa e Porta Agulha

Bordados &amp; Passa Fita

Botões

Brocal, Gliter, Flocar

Canetas Para Tecido

Clover

Cola Para Artesanato

Compasso de Corte

Confecções

Corante para Tingimento

Cordões, Cadarços e Vivo

Cordonê e Fio Encerado

Cortador Circular e Refil

Decoupage

Durex

MEIA DE SEDA LISA PARA

ARTESANATO

Elásticos

Embalagens Presente

Entretelas | Colarinhos

↑ / MEIA DE SEDA / OLHOS

## Olho Móvel Para Artesanato Nº 10 Telanipo - 50 Pares

Avaliação média: ★☆☆☆☆

Olho Móvel Para Artesanato nº 10 Telanipo -  
50 Pares

Contém: 50 Pares

Fabricante: Telanipo

por: R\$ **11,59** / Pacote

Quantidade: 1

**COMPF** 100% SEGURO

eBilt Ouro

DEIXAR UMA PERGUNTA AO LOJISTA

ACHOU MAIS BARATO ?

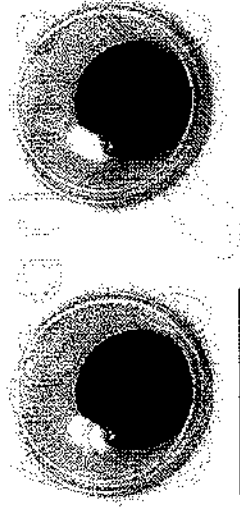

10 mm

Olho Móvel  
Para Artesanato

ampliar foto



## DETALHES DO PRODUTO

## Descrição

Olho Móvel Para Artesanato nº 10 Telanipo - 50 Pares

Contém: 50 Pares

Fabricante: Telanipo

## APROVEITE TAMBÉM

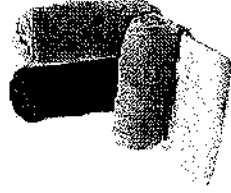
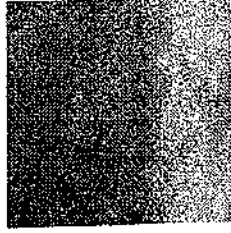
MEIA DE SEDA LISA PARA  
ARTESANATOpor: **R\$2,29**FIBRA VIRGEM SILICONADA  
ACRÍLICA - 50 GRAMASpor: **R\$5,99**

LINHA MÁGICA

por: **R\$1,99**MEIA DE SEDA BRILHO  
PRATA PARA ARTESANATOpor: **R\$8,29**

Home (/) ▶ Tecnologia (Tecnologia) ▶ Ferramentas (tecnologia/ferramentas.html) ▶ Whois

## Whois



Para resultados com informações de contato clique aqui. ()

Copyright © NIC.br

A utilização dos dados abaixo é permitida somente conforme descrito no Termo de Uso em <https://registro.br/termo>, sendo proibida a sua distribuição, comercialização ou reprodução, em particular para fins publicitários ou propósitos similares.

2018-08-06T16:41:32-03:00

Modo Clássico ()

```

domínio: armarinhosajose.com.br
titular: D S J LONDRINA ARMARINHOS LTDA
documento: 04.985.778/0001-58
responsavel: LINO JOSE NARDIN
país: BR
c-titular: LIJNA6
c-admin: LIJNA6
c-técnico: JDN19
c-cobrança: LIJNA6
servidor DNS: ns1.datacenter1.com.br
status DNS: 06/08/2018 AA
último AA: 06/08/2018
servidor DNS: ns3.datacenter1.com.br
status DNS: 06/08/2018 AA
último AA: 06/08/2018
criado: 20/01/2005 #1979074
alterado: 12/01/2012
expiração: 20/01/2021
status: Publicado

Contato (ID): LIJNA6
nome: LINO JOSE NARDIN
e-mail: lino@armarinhosajose.com.br
país: BR
criado: 11/01/2012
alterado: 26/09/2017

Contato (ID): JDN19
nome: João Daysuke Nagao
e-mail: daysuke@lojcomm.com.br
país: BR
criado: 24/01/2000
alterado: 22/11/2010
  
```

Problemas de segurança e spam também devem ser reportados ao cert.br, <http://cert.br> (https://cert.br/), respectivamente para [cert@cert.br](mailto:cert@cert.br) (mailto:cert@cert.br) e [abuse@cert.br](mailto:abuse@cert.br) (mailto:mail-abuse@cert.br).  
 whois.registro.br (https://whois.registro.br) aceita somente consultas diretas. Tipos de consultas são: domínio (.br), titular (entidade), ticket, provedor, contato (ID), bloco CIDR, IP e ASN.



Login (Cadastrar) | Minha Conta

(45) 99936-0565

(45) 3252-8553 Loja Virtual

(45) 3252-4368 Loja Física



Bem vindo a nossa Loja Virtual

O que você está procurando?

AGULHAS E ARMARINHOS ARTESANATO BORDADOS E CASA E CROCHÊ E LITAS, VÍES,  
ALFINETES AVIAMENTOS E CORDAS RENDAS COZINHA TRICÔ ELÁSTICOS

LINHAS

PÉROLAS E PINTURAS E TECIDOS E  
PEDRARIAS AQUILARES TOALHAS

Página Inicial > Artesanato e Colas > Olhos Móveis

### Artesanato e Colas

Alicates  
Arames  
Argolas para Chaveiro  
Bastidor para Bordar  
Bicicleta Pato  
Biscuit  
Bolas de Isopor  
Cola Quente Bastão  
Cola Quente Pistola  
Colas  
Corante para Tingimento  
Cuias de Chimarrão  
Espelho em metro  
Fio de Nylon  
Fio de Silicone  
Fio de Sisal  
Fio Encerado  
Fita Floral  
Glitter e Purpura  
Imãs  
Kit Pompom  
Lacinhos e Rocorós  
Laço Fácil  
Meia de Seda  
Olhos Móveis  
Patchwork Base de Corte  
Patchwork Cortadores  
Patchwork Papel  
Patchwork Régua  
Pirógrafo  
Pistilo  
Resinas e Gomas  
Revistas  
Tear  
Tiaras

## Olhos Móveis

### Olho Móvel 10mm pacote 50 pares

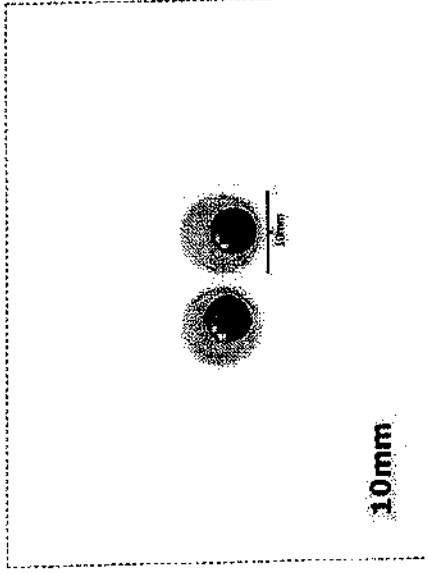

**R\$ 7,25**

Seja o primeiro de seus amigos a curtir isso.

**Olhos Móveis 10mm Pacote com 50 pares**

Utilizado para colocar em bonecos e artesanatos em geral.

**Contém:** 1 pacote com 50 pares de olhos de 10mm

**Tamanho do olho:** 10mm

**Produto Importado**

**Palavras-chave:** Olhos para artesanato - olhos para bonecas -

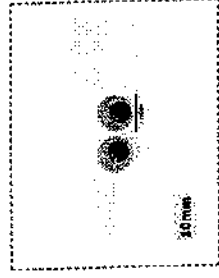

### Dúvidas / Comentários



#### DÚVIDAS/COMENTÁRIOS

Escreva aqui seu comentário ou sua dúvida.

NOME:

E-MAIL:

Home (/) > Tecnologia (/tecnologia) > Ferramentas (/tecnologia/ferramentas.html) > Whois

## Whois



Para resultados com informações de contato clique aqui. 0

Copyright © NIC.br

A utilização dos dados abaixo é permitida somente conforme descrito no Termo de Uso em <https://registro.br/termo>, sendo proibida a sua distribuição, comercialização ou reprodução, em particular para fins publicitários ou propósitos similares.  
2018-08-06T16:41:47-08:00

### Modo Clássico ()

domínio: darianearmarinhos.com.br  
 titular: D Bagatolli & Cia Ltda  
 documento: 76.917.947/0001-23  
 responsável: Alessandro Bagatolli  
 país: BR  
 c-titular: ALEBA30  
 c-admin: ALEBA30  
 c-técnico: SMMCM  
 c-cobrança: ALEBA30  
 servidor DNS: ns1.darianearmarinhos.com.br 187.84.234.26  
 status DNS: 06/08/2018 AA  
 último AA: 06/08/2018  
 servidor DNS: ns2.darianearmarinhos.com.br 187.84.234.34  
 status DNS: 06/08/2018 AA  
 último AA: 06/08/2018  
 saci: yes  
 criado: 18/03/2016 #15380625  
 alterado: 12/06/2017  
 expiração: 18/03/2026  
 status: Publicado

Contato (ID): ALEBA30  
 nome: Alessandro Espinosa Bagatolli  
 e-mail: bagatolli@hotmail.com  
 país: BR  
 criado: 25/07/2016  
 alterado: 25/07/2016

Contato (ID): SMMCM  
 nome: Studio Midia Mix - Creative Web  
 e-mail: atendimento@agenciatangelo.com.br  
 país: BR  
 criado: 06/02/2014  
 alterado: 26/02/2018

Problemas de segurança e spam também devem ser reportados ao cert.br, <http://cert.br> (<mailto:cert@cert.br>), respectivamente para [cert@cert.br](mailto:cert@cert.br) (<mailto:cert@cert.br>) e [mail-abuse@cert.br](mailto:mail-abuse@cert.br) (<mailto:mail-abuse@cert.br>).

whois.registro.br (<https://whois.registro.br>) aceita somente consultas diretas. Tipos de consultas são: domínio (.br), titular (entidade), ticket, provedor, contato (ID), bloco CIDR, IP e ASN.

(<http://www.sgj.br/>)

(<http://www.nic.br/>)

(<https://registro.br/>)

(<http://www.cetip.br/>)

(<http://www.ceptrb.br/>)

(<http://www.ceweb.br/>)

(<http://www.ix.br/>)

(<http://www.w3c.br/>)

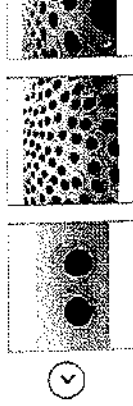
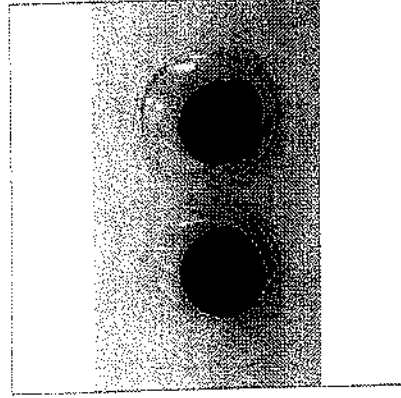

## Olho Móvel 10mm

★★★★★ 0 comentários | Fazer l

Compartilhar

**Código do produto:** MEY-111-112A  
**Disponibilidade:** Mediante orçamento

**R\$ 9,99**

Taxas não incluídas: R\$ 9,99

Colocar na lista de desejos Adick

Tags: 1031



Home (/) ▶ Tecnologia (tecnologia) ▶ Ferramentas (tecnologia/ferramentas.html) ▶ Whois

## Whois



Para resultados com informações de contato clique aqui. ()

### Copyright © NIC.br

A utilização dos dados abaixo é permitida somente conforme descrito no Termo de Uso em <https://registro.br/termo> (<https://registro.br/termo>), sendo proibida a sua distribuição, comercialização ou reprodução, em particular para fins publicitários ou propósitos similares.

2018-08-06T16:58:04-03:00

### Modo Clássico ()

domínio: mundonovomontagem.com.br  
 titular: Mundo do Artesanato Importacao e Comercio Ltda-EPP  
 documento: 02.752.983/0001-48  
 responsável: ÍTALO CASTILHO  
 país: BR  
 c-titular: ITCAS  
 c-admin: CHSIL4  
 c-técnico: FUSIS4  
 c-cobrança: CHSIL4  
 servidor DNS: ns9.futurasistemas.com.br  
 status DNS: 05/08/2018 AA  
 último AA: 05/08/2018  
 servidor DNS: ns10.futurasistemas.com.br  
 status DNS: 05/08/2018 AA  
 último AA: 05/08/2018  
 criado: 13/12/2007 #4127587  
 alterado: 22/11/2017  
 expiração: 13/12/2018  
 status: Publicado

Contato (ID): ITCAS  
 nome: ÍTALO CASTILLO  
 e-mail: SILVANA.RESULT@uol.com.br  
 país: BR  
 criado: 19/05/2010  
 alterado: 09/11/2016

Contato (ID): CHSIL4  
 nome: Chella Silva  
 e-mail: rodrigo@technomax.com.br  
 país: BR  
 criado: 12/12/2007  
 alterado: 29/12/2009

Contato (ID): FUSIS4  
 nome: Futura Sistemas  
 e-mail: matheus@futurasistemas.com.br  
 país: BR  
 criado: 14/08/2015  
 alterado: 25/06/2016



Fone: (11) 2925-1873

Atendimento de segunda a sexta das 08 as 17hs.

Buscar...

<a href="#">Produtos ▾</a>	<a href="#">Home</a>	<a href="#">Empresa</a>	<a href="#">Garantia</a>	<a href="#">Nossa Loja</a>	<a href="#">Carrinho ▾</a> 0 R\$ 0,00
<a href="#">Contato</a>		<a href="#">Cadastre-se</a>	<a href="#">Login</a>		

FAZENDO ARTESANATO / Olho Móvel / PRODUTOS PARA ARTESANATO / Bonecas e Bonecos

## OLHO MOVEL 12 MM PRETO - 100 UN

Fabricante: não informado

Disponibilidade: Disponível

Código:

Quantidade: - 1 +

**R\$ 4,95** Parcelado nos cartões de crédito  
Ou no Depósito à vista por **R\$ 4,70**

[Comprar](#)

Calcule seu frete e prazo de entrega

Digite seu CEP

[OK](#)

Formas de pagamento



R\$ 4,70 à vista

Depósito Bancário



Cartão de Crédito

1x R\$ 4,95  
ou 3x R\$ 1,75  
ou 6x R\$ 0,90

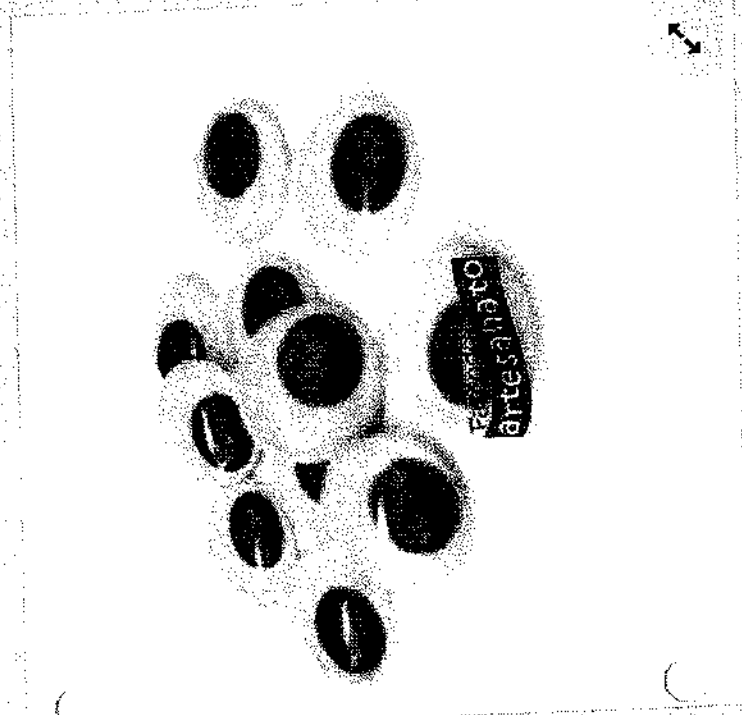

Compartilhar:

[f](#)
[t](#)
[g+](#)
[+](#)
0

[Home \(/\)](#) ▶ [Tecnologia \(tecnologia\)](#) ▶ [Ferramentas \(tecnologia/ferramentas.htm\)](#) ▶ [Whois](#)

## Whois

fazendoartesanato.com.br CONSULTAR

Para resultados com informações de contato clique aqui. ()

Copyright © NIC.br

A utilização dos dados abaixo é permitida somente conforme descrito no Termo de Uso em <https://registro.br/termo> (https://registro.br/termo), sendo proibida a sua distribuição, comercialização ou reprodução, em particular para fins publicitários ou propósitos similares.  
 2018-08-07T11:02:38-03:00

Modo Clássico ()

domínio: fazendoartesanato.com.br  
 titular: AGILITY.COM COMERCIAL EIRELI ME  
 documento: 17.601.167/0001-00  
 responsável: ALEXANDRE SIMAGLIA DE OLIVEIRA  
 país: BR  
 c-titular: ALSOL360  
 c-admin: ALSOL35  
 c-técnico: EDE11  
 c-cobrança: ALSOL35  
 servidor DNS: ns1.eft.com.br  
 status DNS: 07/08/2018 AA  
 último AA: 07/08/2018  
 servidor DNS: ns2.eft.com.br  
 status DNS: 07/08/2018 AA  
 último AA: 07/08/2018  
 saci: yes  
 criado: 16/08/2011 #8712321  
 alterado: 02/08/2018  
 expiração: 16/08/2021  
 status: Publicado

Contato (ID): ALSOL360  
 nome: ALEXANDRE SIMAGLIA DE OLIVEIRA  
 e-mail: sac@fazendoartesanato.com.br  
 país: BR  
 criado: 30/09/2014  
 alterado: 02/08/2018

Contato (ID): ALSOL35  
 nome: Alexandre Simaglia de Oliveira  
 e-mail: simaglia@ig.com.br  
 país: BR  
 criado: 25/11/2008  
 alterado: 30/04/2014

Contato (ID): EDE11  
 nome: Edson Esteves - EFT SERV E INFO  
 e-mail: eft@eft.com.br  
 país: BR  
 criado: 27/08/1999  
 alterado: 29/11/2017

↑ ARTESANATO OLHOS MÓVEIS

# Olho Móvel c/ 100 unid. - 12 mm

Compartilhar:    



12 mm

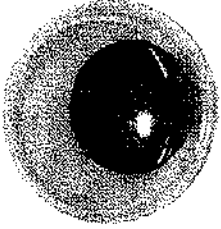

## 12 mm

por: **R\$ 4,80** ∟pacote(s)

Quantidade:

**COMPRAR**

 LOJA 100% SEGURA

### Descrição

Olho Móvel

Utilizado para confeccionar artesanato e trabalhos escolares.

### Dúvidas frequentes

Qual o prazo de entrega?  
Qual o prazo de validade?  
Qual o endereço de entrega?

Filme transparente, 12x12 mm



Nome   
Email

Armarrinhos Santa Cecilia - (11) 3522-3322  
Vista os artigos em detalhes aqui  
Para avaliar o produto clique aqui  
Clique aqui para avaliar o produto

[Home \(/\)](#) ▶ [Tecnologia \(tecnologia\)](#) ▶ [Ferramentas \(tecnologia/ferramentas.html\)](#) ▶ [Whois](#)

## Whois

[CONSULTAR](#)

Para resultados com informações de contato clique aqui. ()

Copyright © NIC.br

A utilização dos dados abaixo é permitida somente conforme descrito no Termo de Uso em <https://registro.br/termo> (<https://registro.br/termo>), sendo proibida a sua distribuição, comercialização ou reprodução, em particular para fins publicitários ou propósitos similares.

2018-08-07T11:25:15-03:00

Modo Clássico ()

domínio: armarinhosantececilia.com.br  
 titular: Armarinhos Santa Cecília Ltda.  
 documento: 61.069.639/0001-18  
 responsável: Omar Hajjar  
 país: BR  
 c-titular: OMH10  
 c-admin: OMH10  
 c-técnico: JDN19  
 c-cobrança: OMH10  
 servidor DNS: ns1.datacenter1.com.br  
 status DNS: 07/08/2018 AA  
 último AA: 07/08/2018  
 servidor DNS: ns3.datacenter1.com.br  
 status DNS: 07/08/2018 AA  
 último AA: 07/08/2018  
 criado: 16/08/2004 #1768870  
 alterado: 18/07/2015  
 expiração: 16/08/2025  
 status: Publicado

Contato (ID): OMH10  
 nome: OMAR HAJJAR  
 e-mail: omarha@uol.com.br  
 país: BR  
 criado: 02/09/2005  
 alterado: 02/09/2005

Contato (ID): JDN19  
 nome: João Daysuke Nagao  
 e-mail: daysuke@iojcomm.com.br  
 país: BR  
 criado: 24/01/2000  
 alterado: 22/11/2010

Problemas de segurança e spam também devem ser reportados ao cert.br, <http://cert.br> (<http://cert.br>), respectivamente para [cert@cert.br](mailto:cert@cert.br) (<mailto:cert@cert.br>) e [abuse@cert.br](mailto:abuse@cert.br) (<mailto:abuse@cert.br>).

whois.registro.br (<https://whois.registro.br>) aceita somente consultas diretas. Tipos de consultas são: domínio (.br), titular (entidade), ticket, provedor, contato (ID), bloco CIDR, IP e ASN.



Digite aqui sua busca...



Minha conta  
Cadastre-se

Atendimento  
(27) 3228-2203



Lançamentos Aviamentos Scrapbook Papeis Embalagens Ferramentas Máquinas Silhuetas

Frete Grátis para compras acima de R\$ 150,00 para Grande Vitória e R\$ 199,00 para o interior do ES e RJ, MG, SP, BA, PR e SC. \*Confira as regras

Página Inicial > Olhos Móveis 12mm - 100 Unidades

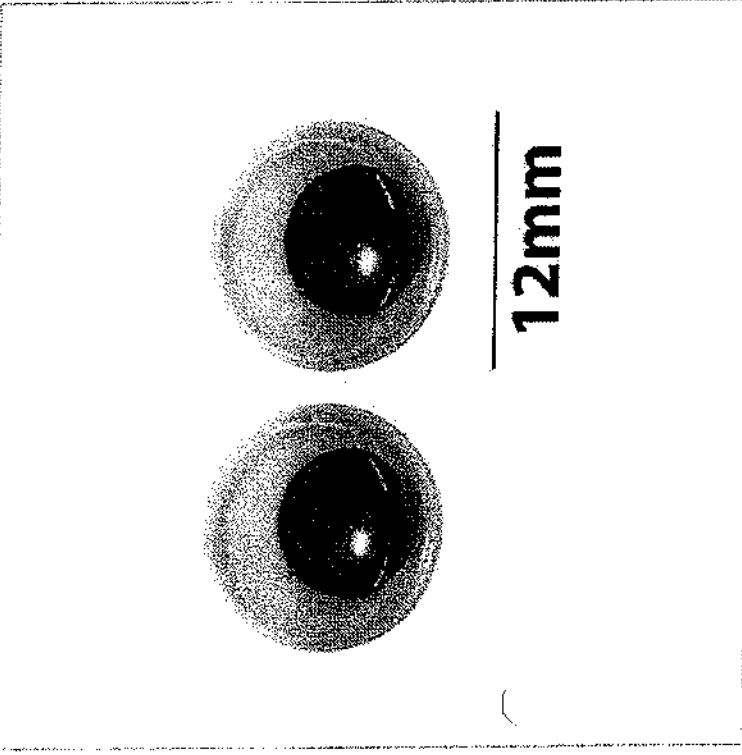

### Olhos Móveis 12mm - 100 Unidades

Código: 6865 | Disponibilidade: Pronta Entrega  
Avaliação: ★★★★★

**R\$ 4,20**

em até 1x de R\$ 4,20 sem juros

ou **R\$ 3,78** com (10% de desconto) à vista

para pagamentos em:  
Depósito Bancário /  
Transferência e Boleto Bancário

1 UND

**COMPRAR**

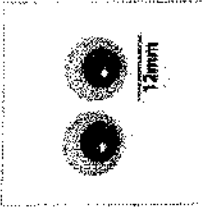

Mais Parcelamentos

**Calcular Frete**  
Valor e prazo de envio

Não sei meu CEP

Home () > Tecnologia (Tecnologia) > Ferramentas (tecnologia/ferramentas.html) > Whois

## Whois

[infoleo.com.br](http://infoleo.com.br)

[CONSULTAR](#)

Para resultados com informações de contato clique aqui. ()

Copyright © NIC.br

A utilização dos dados abaixo é permitida somente conforme descrito no Termo de Uso em <https://registro.br/termo>, sendo proibida a sua distribuição, comercialização ou reprodução, em particular para fins publicitários ou propósitos similares.  
 2018-08-07T11:25:09-03:00

Modo Clássico ()

domínio: infoleo.com.br  
 titular: Infoleó Informática LTDA  
 documento: 08.824.129/0001-26  
 responsável: Leandro Barbosa Andrade  
 país: BR  
 c-titular: LEAND6  
 c-admin: LEAND6  
 c-técnico: BILVI  
 c-cobrança: LEAND6  
 servidor DNS: dns1.stabletransit.com  
 status DNS: 04/08/2018 AA  
 último AA: 04/08/2018  
 servidor DNS: dns2.stabletransit.com  
 status DNS: 04/08/2018 AA  
 último AA: 04/08/2018  
 criado: 29/06/2008 #4565709  
 expiração: 06/07/2018  
 status: Publicado

Contato (ID): LEAND6  
 nome: Leandro Andrade  
 e-mail: foxkidlee@gmail.com  
 país: BR  
 criado: 22/11/2007  
 alterado: 04/06/2013

Contato (ID): BILVI  
 nome: biszbis Loja virtual  
 e-mail: suporte@bis2bis.com.br  
 país: BR  
 criado: 25/03/2009  
 alterado: 28/07/2017

Problemas de segurança e spam também devem ser reportados ao cert.br, <http://cert.br> (<http://cert.br/>), respectivamente para [cert@cert.br](mailto:cert@cert.br) (<mailto:cert@cert.br>) e [abuse@cert.br](mailto:abuse@cert.br) (<mailto:abuse@cert.br>).

whois.registro.br (<https://whois.registro.br>) aceita somente consultas diretas. Tipos de consultas são: domínio (.br), titular (entidade), ticket, provedor, contato (ID), bloco CIDR, IP e ASN.

O que você está procurando?

Telefendas  
(41) 3275-5880

Produtos em Destaque  
Cupom de Desconto  
Cupom de Desconto

Produtos em Destaque  
Cupom de Desconto  
Cupom de Desconto

Produtos em Destaque  
Cupom de Desconto  
Cupom de Desconto

Página Inicial | Organização e Movimentação

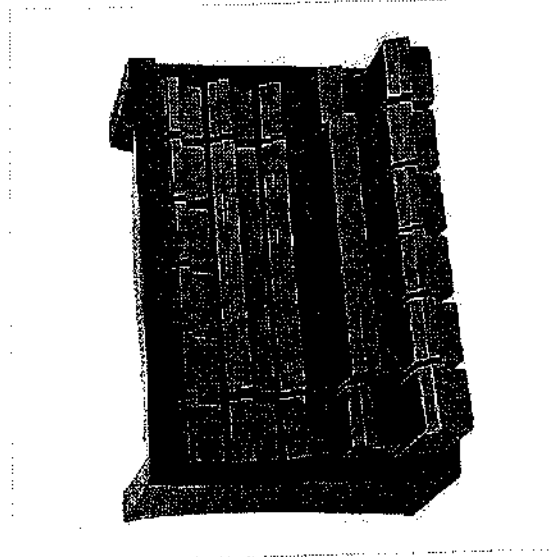

# Organizador Plástico 21 Gavetas 7020 Vonder

Cod. de Referência: 6107702000

Por: R\$ 74,60

**R\$ 67,14** à vista  
ou 2x de R\$ 37,30 sem juros

Calcular o Frete NÃO SELECIONE

Qtd:  CEP:

**SIMULAR FRETE**

Consulte o parcelamento



Curtir

Tweet

G+

### Institucional

- Sobre a Empresa
- Política
- Fale Conosco
- Lista de presentes

- Segurança
- Trocas e devoluções
- Dúvidas

### Formas de Pagamento



### Segurança

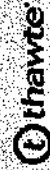

**Garantia Ferramentas**  
1.0% anuidade

Curtir Página

Enviar mensagem

Seja o primeiro de seus amigos a curtir isso.

Redes sociais

Perfinox Comércio de Ferragens Ltda - CNPJ: 81.419.269/0001-09  
Rua Cel. Luiz José dos Santos, 557 - Boqueirão - Curitiba-PR - 81630-240

Central de Atendimento: (41) 3275-5880  
Atendimento de segunda a sexta-feira, das 8h às 18h

Agência **Jobs** PARCELAS





IMPrensa  
([HTTP://NIC.BR/IMPRESA/](http://nic.br/imprensa/))

(fss-  
br.xml)

ACESSAR CONTA  
(/2/login)

Home (/) ▶ Tecnologia (tecnologia) ▶ Ferramentas (tecnologia/ferramentas.html) ▶ Whois

## Whois

geralfix.com.br

CONSULTAR

Para resultados com informações de contato clique aqui. ( )

### Copyright © NIC.br

A utilização dos dados abaixo é permitida somente conforme descrito no Termo de Uso em <https://registro.br/termo> (https://registro.br/termo), sendo proibida a sua distribuição, comercialização ou reprodução, em particular para fins publicitários ou propósitos similares.

2018-08-07T16:31:27-03:00

### Modo Clássico ( )



domínio: geralfix.com.br  
 titular: Geralfix Comércio de Fixadores Ltda  
 documento: 04.944.866/0001-01  
 responsável: Wagner Amadeu Junior  
 país: BR  
 c-titular: WAAJU33  
 c-admin: WAAJU33  
 c-técnico: LNDLT1  
 c-cobrança: WAAJU33  
 servidor DNS: jake.ns.cloudflare.com  
 status DNS: 07/08/2018 AA  
 último AA: 07/08/2018  
 servidor DNS: reza.ns.cloudflare.com  
 status DNS: 07/08/2018 AA  
 último AA: 07/08/2018  
 criado: 18/04/2005 #2112383  
 alterado: 24/07/2018  
 expiração: 18/04/2020  
 status: Publicado

Contato (ID): WAAJU33  
 nome: Wagner Amadeu Junior  
 e-mail: marketing@geralfix.com.br  
 país: BR  
 criado: 10/04/2014  
 alterado: 28/06/2017

Contato (ID): LNDLT1  
 nome: LDV Negócios Digitais LTDA  
 e-mail: analytics@ninhodigital.com.br  
 país: BR  
 criado: 04/12/2016  
 alterado: 04/12/2016

Problemas de segurança e spam também devem ser reportados ao cert.br, <http://cert.br/> (<http://cert.br/>), respectivamente para [cert@cert.br](mailto:cert@cert.br) (<mailto:cert@cert.br>) e [abuse@cert.br](mailto:abuse@cert.br) (<mailto:abuse@cert.br>).

whois.registro.br (<https://whois.registro.br>) aceita somente consultas diretas. Tipos de consultas são: domínio (.br), titular (entidade), ticket, provedor, contato (ID), bloco CIDR, IP e ASN.

Pesquisar 

**CARRINHO (0)**

[Início](#) > [Ferramentas Manuais](#) > [Organizador Multiuso](#) > [Gaveteiro de Plástico / Plástico /](#)  
[Gaveteiro de Plástico](#) > [Organizador 7020 com 21 Gavetas](#)

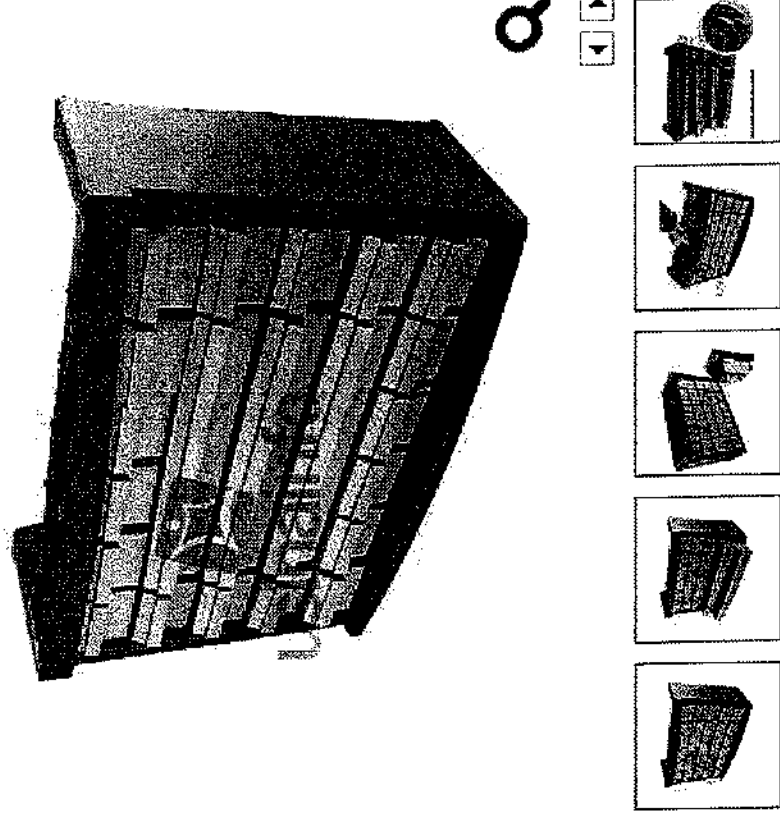

Avaliações ★★★★★ |  Comentários (12)

## Gaveteiro de Plástico / Organizador 7020 com 21 Gavetas

Código: 07503

**Mais Vendido**

**Poucas Unidades**

de: R\$ 74,99 (Desconto de 33%)

Quantidade:



**R\$ 47,12**

no boleto/dépósito

ou R\$ 49,60 no cartão

**COMPRAR**

Ver Parcelamento

O Frete será calculado no carr

Home (/) &gt; Tecnologia (tecnologia) &gt; Ferramentas (tecnologia/ferramentas.html) &gt; Whois

## Whois

usinainfo.com.br

CONSULTAR

Para resultados com informações de contato clique aqui. ()

Copyright © NIC.br

 A utilização dos dados abaixo é permitida somente conforme descrito no Termo de Uso em <https://registro.br/termo> (https://registro.br/termo), sendo proibida a sua distribuição, comercialização ou reprodução, em particular para fins publicitários ou propósitos similares.

2018-08-07T11:31:59-03:00

Modo Clássico ()

domínio: usinainfo.com.br  
 titular: Usina Comércio e Importação de Prod. de Info. Ltda  
 documento: 07.182.837/0001-48  
 responsável: Mauro Tschiedel  
 país: BR  
 c-titular: MAT916  
 c-admin: MAT916  
 c-técnico: MAT916  
 c-cobrança: MAT916  
 servidor DNS: ns1.usinalabs.com.br  
 status DNS: 04/08/2018 AA  
 último AA: 04/08/2018  
 servidor DNS: ns2.usinalabs.com.br  
 status DNS: 04/08/2018 AA  
 último AA: 04/08/2018  
 criado: 05/12/2007 #4114224  
 alterado: 01/10/2016  
 expiração: 05/12/2018  
 status: Publicado

Contato (ID): MAT916  
 nome: Mauro Tschiedel  
 e-mail: mauro@usinainfo.com.br  
 país: BR  
 criado: 21/09/2005  
 alterado: 18/02/2016

 Problemas de segurança e spam também devem ser reportados ao cert.br, <http://cert.br/> (<http://cert.br/>), respectivamente para [cert@cert.br](mailto:cert@cert.br) (<mailto:cert@cert.br>) e [abuse@cert.br](mailto:abuse@cert.br) (<mailto:abuse@cert.br>).

 whois.registro.br (<https://whois.registro.br>) aceita somente consultas diretas. Tipos de consultas são: domínio (.br), titular (entidades), ticket, provedor, contato (ID), bloco CIDR, IP e ASN.

 (http://www.cgi.br/) (<http://www.nic.br/>)

 (https://registro.br) (<http://www.nic.br/>) (<http://www.cnpj.br/>) (<http://www.cnpj.br/>) (<http://www.ix.br/>) (<http://www.w3c.org/>)

### Cientes que visualizaram CAIXA GAVETEIRO PLÁSTICO ORGANIZADOR MULTIUSO COM 21 GAVETAS REPLAST 7020 também viram

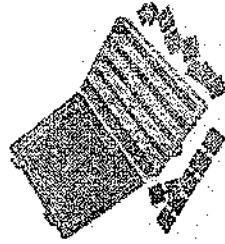

Caixa organizadora de utilidades - OR121 R\$ 16,90 2 usados e novos a partir de R\$ 16,90



DeWalt DWST17807, Organizador Tstak Nº 2, com Fecho Metálico, Amarelo/Preto, ...

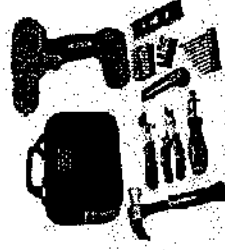

Parafusadeira/Furad 8V Lítio Ion com 54 Peças com Bolsa, Stanley LD0008KA-BI R\$ 272,13 3 usados e novos a partir de R\$ 238,30

Ferramentas e Materiais de Construção > Ferramentas Elétricas e Manuais > Organizadores de Ferramentas > Armários de Ferramentas



### CAIXA GAVETEIRO PLÁSTICO ORGANIZADOR MULTIUSO COM 21 GAVETAS REPLAST 7020

Compartilhar [Email] [Facebook] [Twitter]

R\$ 48,29 + R\$ 30,67 de frete Em estoque. Vendido por Loja Makeda

Quantity: 1

Faça seu login para ativar o botão Compre com 1-Clique

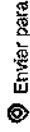

Enviar para

Barra Do Jacare 86385

Adicionar à Lista

Tem para vender?

Venda na Amazon

Clique para visualizar

Home () ▶ Tecnologia (tecnologia) ▶ Ferramentas (tecnologia/ferramentas.html) ▶ Whois

## Whois

[CONSULTAR](#)

Para resultados com informações de contato clique aqui. ()

Copyright © NIC.br

A utilização dos dados abaixo é permitida somente conforme descrito no Termo de Uso em <https://registro.br/termo> (https://registro.br/termo), sendo proibida a sua distribuição, comercialização ou reprodução, em particular para fins publicitários ou propósitos similares.

2018-08-07T16:38:46-03:00

Modo Clássico ()

```
domínio: amazon.com.br
titular: Amazon Serviços de Varejo do Brasil Ltda.
documento: 15.436.940/0001-03
responsável: Flávio Rossini
país: BR
c-titular: ASVBL
c-admin: ASVBL
c-técnico: ASVBL
c-cobrança: NAB51
servidor DNS: pdns1.ultradns.net
status DNS: 07/08/2018 AA
último AA: 07/08/2018
servidor DNS: pdns3.ultradns.org
status DNS: 07/08/2018 AA
último AA: 07/08/2018
servidor DNS: pdns4.ultradns.org
status DNS: 07/08/2018 AA
último AA: 07/08/2018
servidor DNS: pdns5.ultradns.info
status DNS: 07/08/2018 AA
último AA: 07/08/2018
servidor DNS: ns1.p31.dynect.net
status DNS: 07/08/2018 AA
último AA: 07/08/2018
servidor DNS: ns2.p31.dynect.net
status DNS: 07/08/2018 AA
último AA: 07/08/2018
criado: 27/09/1995 #4152
alterado: 18/04/2017
expiração: 27/09/2022
status: Publicado
```

Contato (ID): ASVBL  
 nome: Amazon Serviços de Varejo do Brasil LTDA  
 e-mail: ccops@markmonitor.com  
 país: BR  
 criado: 19/11/2012  
 alterado: 09/05/2018

Contato (ID): NAB51  
 nome: NameAction do Brasil  
 e-mail: mail@nameaction.com  
 país: BR  
 criado: 19/06/2002  
 alterado: 02/06/2017

Seja Bem Vindo à Cepel



Olá, qual produto está procurando?

Entre ou Cadastre-se

Faça seu Orçamento

MEU CARRINHO

LIMPEZA

HIGIENE

DESCARTÁVEIS

COZINHA

FESTAS

PAPELARIA

ALIMENTOS

OUTLET

FRETE GRÁTIS PARA SP CAPITAL E GRANDE ABCDGO para compras acima de R\$ 200

3X SEM JUROS NOS CARTÕES parcela mínima de R\$ 50

5% DE DESCONTO no boleto bancário

BOLETO 28 DIAS PARA PJ pedido mínimo de R\$ 200

CEPEL » Descartáveis » Mesa » Palito de Dente

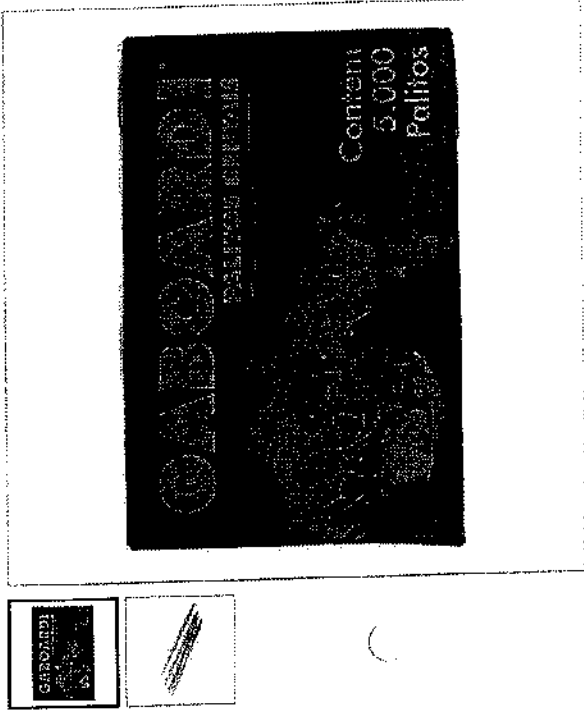

Q Passe o mouse sobre a foto para ampliar

# Palito de Dente Caixa com 5000 Unidades Gaboardi

Cód. Ref. 188Z  
☆☆☆☆☆ (Avalie agora!) VEJA OPINIÕES DE QUEM JÁ COMPROU.

**R\$ 19,90**

**R\$ 18,90** (5% de desconto) no boleto

Escolha a Quantidade

**COMPRAR**

Formas de pagamento

Política de troca

calcular frete e prazo

OK

- [Descrição do Produto](#)
- [Especificações Técnicas](#)
- [Avaliações do Produto](#)
- [Dúvidas do Produto](#)

## Palito de Dente Caixa com 5000 Unidades Gaboardi

Em C-gem para maiores necessidades de palitos. Excelente para utilização na culinária, ótimo auxílio na higiene bucal.

Medidas: os palitos medem 7 cm cada.

**+ Compre Junto**



De: R\$ 173,80  
**R\$ 173,80**  
ou 10X de R\$ 17,38 sem juros  
ou R\$ 165,11 no boleto

**+ +**



(HTTP://NIC.BR/IMPRESA/)

IMPRESA (rss-br.xml)

ACESSAR CONTA (/login)

Home (/) ▶ Tecnologia (tecnologia) ▶ Ferramentas (tecnologia/ferramentas.html) ▶ Whois

# Whois

cepel.com.br

CONSULTAR

Para resultados com informações de contato clique aqui. ()

Copyright © NIC.br

A utilização dos dados abaixo é permitida somente conforme descrito no Termo de Uso em <https://registro.br/termo>, sendo proibida a sua distribuição, comercialização ou reprodução, em particular para fins publicitários ou propósitos similares.  
2018-08-07T18:41:28-03:00

Modo Clássico ()

```

domínio: cepel.com.br
titular: Cepel - Comércio de Papéis e Embalagens Ltda.
documento: 47.023.981/0001-56
responsável: Claudio Augusto Golçalves Junior
país: BR
c-titular: JUA55
c-admin: JUA55
c-técnico: JUA55
c-cobrança: JUA55
servidor DNS: ns.hzta.com.br
status DNS: 05/08/2018 AA
último AA: 05/08/2018
servidor DNS: ns2.hzta.com.br
status DNS: 05/08/2018 AA
último AA: 05/08/2018
criado: 21/06/1999 #170586
alterado: 06/07/2016
expiração: 21/06/2021
status: Publicado

```

```

Contato (ID): JUA55
nome: Júnior A.
e-mail: cepel@cepel.com.br
país: BR
criado: 28/08/2002
alterado: 24/10/2017

```

Problemas de segurança e spam também devem ser reportados ao cert.br, <http://cert.br>, respectivamente para [cert@cert.br](mailto:cert@cert.br) e [abuse@cert.br](mailto:abuse@cert.br) (<mailto:mail:mail-abuse@cert.br>).

whois.registro.br (<https://whois.registro.br>) aceita somente consultas diretas. Tipos de consultas são: domínio (.br), titular (entidade), ticket, provedor, contato (ID), bloco CIDR, IP e ASN.

<http://www.cgi.br/> (<http://www.nic.br/>)

<https://registro.br/> (<http://www.cesbr.com.br/>) <http://www.cesbr.com.br/> (<http://www.ix.br/>) <http://www.w3c.t>



(19) 3851 4000



DIGITE AQUI O QUE VOCÊ PROCURA



Entrar ou Cadastrar



Meu Carrinho 0 Item

Equipamentos e Acessórios de Limpeza



Produtos Químicos para Limpeza



Soluções de Limpeza (Áreas Específicas)



Dispensers e Saboneteiras



Papéis Similares



Food Service e Descartáveis



Luxuais e Tapetes



Palitos Similares



Sacos e Similares

Inicio / Palito de Dente Caixa a Granel 5000 unidades

Palito de Dente Caixa a Granel  
5000 unidades

Cod. 34510

Marca: Natural Palitos

Compartilhe:



**R\$15,95**

Compre 6 por R\$15,85 cada e economize 1%

Compre 10 por R\$14,95 cada e economize 7%

Qtd:

**Comprar**

Calcular Frete:

Calcular



Descrição do Produto

Especificações

Avaliações

Palito de dente Material: madeira Caixa com 5.000 Granel (não embalado individualmente).

Dúvidas sobre o produto

Pergunte

Ajuda e Suporte

Minha Conta

Sobre Nós

Entrar

Política de Privacidade

Meus Pedidos

Fale Conosco

Rastrear Pedidos

Frete e Entregas

Contrato Corporativo

Trocos e Devoluções



Cadastre e Receba Nossas Ofertas e Novidades

DIGITE SEU E-MAIL AQUI



Acesse nossas mídias sociais:



CATÁLOGO ONLINE

Pagamento e Segurança



Atendimento

(19) 3851 4000

atendimento@artilmpbrasil.com.br





Home () ▶ Tecnologia (/tecnologia) ▶ Ferramentas (/tecnologia/ferramentas.html) ▶ Whois

## Whois

[CONSULTAR](#)

Para resultados com informações de contato clique aqui. ()

Copyright © NIC.br

A utilização dos dados abaixo é permitida somente conforme descrito no Termo de Uso em <https://registro.br/termo> (https://registro.br/termo), sendo proibida a sua distribuição, comercialização ou reprodução, em particular para fins publicitários ou propósitos similares.

2018-08-07T16:46:07-03:00

Modo Clássico ()

```

dominio: artlimpbrasil.com.br
titular: ARTLIMP BRASIL LTDA
documento: 13.186.075/0001-50
responsável: CELSO ADRIEL
país: BR
c-titular: CE6C06
c-admin: CE6C06
c-técnico: QMS89
c-cobrança: CE6C06
servidor DNS: ns1.clebersleite.com.br
status DNS: 06/08/2018 AA
último AA: 06/08/2018
servidor DNS: ns2.clebersleite.com.br
status DNS: 06/08/2018 AA
último AA: 06/08/2018
saci: yes
criado: 21/04/2011 #6144394
alterado: 31/01/2018
expiração: 21/04/2020
status: Publicado
  
```

```

Contato (ID): CE6C06
nome: CELSO GOMÇALVES DA COSTA
e-mail: contato@artlimpbrasil.com.br
país: BR
criado: 03/08/2009
alterado: 31/01/2018

Contato (ID): QMS89
nome: Ozéias Marques da Silva
e-mail: ose.ogury@gmail.com
país: BR
criado: 06/01/2005
alterado: 12/03/2008
  
```

Problemas de segurança e spam também devem ser reportados ao cert.br, <http://cert.br/> (http://cert.br/), respectivamente para [cert@cert.br](mailto:cert@cert.br) (mailto:cert@cert.br) e [abuse@cert.br](mailto:abuse@cert.br) (mailto:abuse@cert.br).  
 whois.registro.br (https://whois.registro.br) aceita somente consultas diretas. Tipos de consultas são: domínio (.br), titular (entidade), ticket, provedor, contato (ID), bloco CIDR, IP e ASN.

 Televendas: 47 3211 6700

 FECHAR

Em compras pelo site acima de R\$599,00 para o Sul e R\$999,00 para o Sudeste o frete fica grátis!

**Dokassa**  
 TUDO PARA SUA EMPRESA E ESCRITÓRIO

 Início [Caixa de Palitos Gina c/5.000](#)

\* Imagem meramente ilustrativa.



## Caixa de Palitos Gina c/5.000

**R\$13,89**

COMPRE 6 POR R\$12,59 CADA E ECONOMIZE 10%

Código: 7896051010180

Caixa de palitos de dentes com 5.000 unidades, fabricados em madeira roliça. Auxiliam na remoção de detritos alimentares que possivelmente possam ficar entre os dentes.

- 1 +

COMPRAR



## Whois



Para resultados com informações de contato clique aqui. ()

Copyright © NIC.br

A utilização dos dados abaixo é permitida somente conforme descrito no Termo de Uso em <https://registro.br/termo> (<https://registro.br/termo>), sendo proibida a sua distribuição, comercialização ou reprodução, em particular para fins publicitários ou propósitos similares.  
2018-08-07T16:50:22-03:00

Modo Clássico ()

```

domínio: dokassa.com.br
titular: Comércio de Embalagens Dokassa Ltda.
documento: 83.031.948/0001-31
responsável: Julio Cassaniga
país: BR
c-titular: DJB51
c-admin: NIM68
c-técnico: NIM68
c-cobrança: NIM68
servidor DNS: d.sec.dns.br
status DNS: 05/08/2018 AA
último AA: 05/08/2018
servidor DNS: e.sec.dns.br
status DNS: 05/08/2018 AA
último AA: 05/08/2018
registro DS: 59642 RSASHA1 0731B99A78A490D54FB135A39AA69AD886A455EA
status DS: 05/08/2018 DSOK
último OK: 05/08/2018
criado: 03/05/2000 #329813
alterado: 09/11/2017
expiração: 03/05/2024
status: Publicado

Contato (ID): DJB51
nome: Djone Bertoldi
e-mail: atendimento@web4business.com.br
país: BR
criado: 28/04/2005
alterado: 17/07/2015

Contato (ID): NIM68
nome: Nilceu Marcarini
e-mail: nilceu@infosoltec.com.br
país: BR
criado: 26/06/2003
alterado: 06/11/2013

```

Problemas de segurança e spam também devem ser reportados ao [cert.br](http://cert.br), <http://cert.br> (<http://cert.br>), respectivamente para [cert@cert.br](mailto:cert@cert.br) (<mailto:cert@cert.br>) e [abuse@cert.br](mailto:abuse@cert.br) (<mailto:abuse@cert.br>), [whois.registro.br](https://whois.registro.br) (<https://whois.registro.br>) aceita somente consultas diretas. Tipos de consultas são: domínio (.br), titular (entidade), ticket, provedor, contato (ID), bloco CIDR, IP e ASN.



Faça seu Login

MEGA

OFERTAS

MARCA

STAPLES

TODAS AS CATEGORIAS

SALDÃO

RELÂMPAGO

STAPLES®

EXCLUSIVOS

BUSINESS

VOLTAR HOME / PAPEL / PAPEL CARBONO



PAPEL CARBONO A4 CAIXA COM 100 FOLHAS CIS - AZUL

PCBCIA4AZ



R\$ 46,90

OU 4X DE R\$ 11,72

[VER OPÇÕES DE PARCELAMENTO](#)

R\$ 44,55 NO BOLETO BANCÁRIO

COR

AZUL

QUANTIDADE:



ADICIONAR AO CARRINHO

FAÇA LOGIN PRA ADICIONAR PRODUTOS À LIS

É EMPRESA? SE SIM, CLIQUE AQUI E VEJA AS CONDIÇÕES DIFERENCIADAS.

DESCRIÇÃO

ESPECIFICAÇÕES

Ideal para uso em escritórios e estabelecimentos comerciais, o Papel Carbono é resistente e possui excelente capacidade de reprodução.

• Formato: A4.

• Cor: Azul.

• Caixa com 100 folhas.

Pergunte e veja opiniões de quem já comprou

Guia

Avaliações

Perguntas

★★★★★ 10 avaliações **CRUSTVOX**

## Whois



Para resultados com informações de contato clique aqui. ()

Copyright © NIC.br

A utilização dos dados abaixo é permitida somente conforme descrito no Termo de Uso em <https://registro.br/termo> (https://registro.br/termo), sendo proibida a sua distribuição, comercialização ou reprodução, em particular para fins publicitários ou propósitos similares.  
2018-08-07T17:32:34-03:00

Modo Clássico ()

```
domínio: staples.com.br
titular: Staples Brasil Comércio de Materiais de Escritório
documento: 03.746.938/0001-43
responsável: Marco Ferreira
país: BR
c-titular: CHHAR18
c-admin: MALFE49
c-técnico: CHHAR18
c-cobrança: NAB51
serviador DNS: ns1.a85painel.com.br
status DNS: 05/08/2018 AA
último AA: 05/08/2018
serviador DNS: ns2.a85painel.com.br
status DNS: 05/08/2018 AA
último AA: 05/08/2018
criado: 19/08/1999 #190132
alterado: 22/06/2017
expiração: 19/08/2020
status: Publicado
```

```
Contato (ID): CHHAR18
nome: Christine Harrington
e-mail: crops@markmonitor.com
país: BR
criado: 17/05/2013
alterado: 06/08/2014
```

```
Contato (ID): MALFE49
nome: Marco Aurelio Lima Ferreira
e-mail: gmatos@staples.com.br
país: BR
criado: 14/07/2009
alterado: 05/12/2016
```

```
Contato (ID): NAB51
nome: NameAction do Brasil
e-mail: mail@nameaction.com
país: BR
criado: 19/06/2002
alterado: 02/06/2017
```

Em compras pelo site acima de R\$599,00 para o Sul e R\$999,00 para o Sudeste o frete fica grátis!



Início | Papel Carbono CIS Azul com 100 Folhas



\* Imagem meramente ilustrativa.



## Papel Carbono CIS Azul com 100 Folhas

R\$38,71

COMPRE 2 POR R\$32,67 CADA E ECONOMIZE 16%

Código: 7896326933213

Caixa de papel carbono azul, com 100 folhas tamanho A4. Vendido somente em caixa.

-

1

+

COMPRAR

## Whois

dokassa.com.br

[CONSULTAR](#)

Para resultados com informações de contato clique aqui. ()

Copyright © NIC.br

A utilização dos dados abaixo é permitida somente conforme descrito no Termo de Uso em <https://registro.br/termo> (https://registro.br/termo), sendo proibida a sua distribuição, comercialização ou reprodução, em particular para fins publicitários ou propósitos similares.  
2018-08-07T16:50:22-03:00

Modo Clássico ()

```

domínio: dokassa.com.br
titular: Comércio de Embalagens Dokassa Ltda.
documento: 83.031.948/0001-31
responsável: Julio Cassaniga
país: BR
c-titular: DJB51
c-admin: NIM68
c-técnico: NIM68
c-cobrança: NIM68
servidor DNS: d.sec.dns.br
status DNS: 05/08/2018 AA
último AA: 05/08/2018
servidor DNS: e.sec.dns.br
status DNS: 05/08/2018 AA
último AA: 05/08/2018
registro DS: 59642 RSASHA1 D731899A78A490D54FB135A39AA69AD886A455EA
status DS: 05/08/2018 DSOK
último OK: 05/08/2018
criado: 03/05/2000 #329813
alterado: 09/11/2017
expiração: 03/05/2024
status: Publicado

Contato (ID): DJB51
nome: Djona Bertoldi
e-mail: atendimento@web4business.com.br
país: BR
criado: 28/04/2005
alterado: 17/07/2015

Contato (ID): NIM68
nome: Nilceu Marcarini
e-mail: nilceu@infositec.com.br
país: BR
criado: 26/06/2003
alterado: 06/11/2013

```

Problemas de segurança e spam também devem ser reportados ao cert.br, <http://cert.br/> (<http://cert.br/>), respectivamente para [cert@cert.br](mailto:cert@cert.br) (<mailto:cert@cert.br>) e [abuse@cert.br](mailto:abuse@cert.br) (<mailto:abuse@cert.br>), [whois.registro.br](https://whois.registro.br/) (<https://whois.registro.br/>) aceita somente consultas diretas. Tipos de consultas são: domínio (.br), titular (entidade), ticket, provedor, contato (ID), bloco CIDR, IP e ASN.

(/) 0 (/checkout#/cart)

Todos O que você está pesquisando?

Mega Saúde (Saúde) Volta às Aulas (VoltaSaulas) Limpeza (Limpeza) Descartáveis (Alimentos-e-descartáveis) Higiene (Higiene) Programa Empresa (Institucional/programa-empresa)

> Papelaria (<https://www.castronaves.com.br/papelaria>) > Material de Escritório > Carbonos

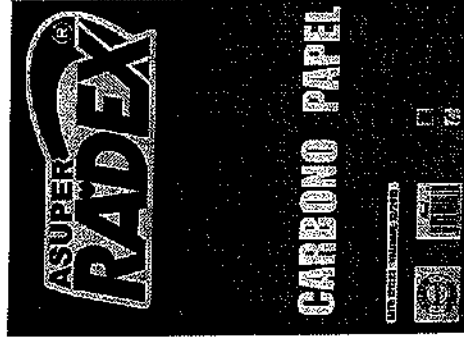

Papel Carbono Azul (manuscrito) A4  
210x297mm Cx/100 folhas

Código: 70516

+ RADEX

(<https://www.castronaves.com.br/papelaria/material-de-escritorio/carbonos/radex>)

☆☆☆☆☆

**R\$ 29,29**  
ou 1x de R\$ 29,29

- 1 +

Adicionar ao Carrinho

É empresa? [Acesse aqui](#) (Institucional/programa-empresa) e veja condições especiais que preparamos para você

Disponível: Site Televidas

Calcular o Frete

Calcular

Não sei qual CEP

(<http://www.buscacep.correios.com.br/sistemas/buscacep/>)

## Descrição do Produto

## Avaliação dos Produtos

0

☆☆☆☆☆

nenhum voto

☆☆☆☆☆  
☆☆☆☆☆  
☆☆☆☆☆  
☆☆☆☆☆  
☆☆☆☆☆  
☆☆☆☆☆

nenhum voto  
nenhum voto  
nenhum voto  
nenhum voto  
nenhum voto

O que achou deste produto?

☆☆☆☆☆

AVALIAR ESTE PRODUTO

([HTTPS://WWW.CASTRONAVES.COM.BR/LOGIN?](https://www.castronaves.com.br/login?))

RETURNURL=%2FPAPEL-

CARBONO-AZUL-MANUSCRITO-

## Produtos Relacionados

A4-210x297MM-CX-100-FOLHAS-

-70516%2FP)



Home (/) &gt; Tecnologia (/tecnologia) &gt; Ferramentas (tecnologia/ferramentas.html) &gt; Whois

## Whois

castronaves.com.br

CONSULTAR

Para resultados com informações de contato clique aqui. ()

### Copyright © NIC.br

A utilização dos dados abaixo é permitida somente conforme descrito no Termo de Uso em <https://registro.br/termo>, sendo proibida a sua distribuição, comercialização ou reprodução, em particular para fins publicitários ou propósitos similares.  
2018-08-07T17:32:24-03:00

### Modo Clássico ()

domínio:	castronaves.com.br
titular:	CASTRO NAVES DISTRIBUIDORA LTDA
documento:	25.757.295/0001-75
responsável:	Alexandre de Castro Naves
país:	BR
c-titular:	CCL197
c-admin:	CCL197
c-técnico:	FDT19
c-cobrança:	CCL197
servidor DNS:	aida.ns.cloudflare.com
status DNS:	06/08/2018 AA
último AA:	06/08/2018
servidor DNS:	vern.ns.cloudflare.com
status DNS:	06/08/2018 AA
último AA:	06/08/2018
criado:	10/03/1998 #88816
alterado:	29/03/2018
expiração:	10/03/2021
status:	Publicado
Contato (ID):	CCL197
nome:	Comercial Castro Naves Ltda
e-mail:	ti@castronaves.com.br
país:	BR
criado:	14/10/1999
alterado:	20/08/2014
Contato (ID):	FDT19
nome:	Fabio dos Santos Teixeira
e-mail:	fabio@outlook.com.br
país:	BR
criado:	22/09/2003
alterado:	09/10/2016

Problemas de segurança e spam também devem ser reportados ao cart.br, <http://cart.br>, respectivamente para [cart@cart.br](mailto:cart@cart.br) e [abuse@cart.br](mailto:abuse@cart.br) ([mailto:inail-abuse@cart.br](mailto:mailto:inail-abuse@cart.br)).  
whois.registro.br (<https://whois.registro.br>) aceita somente consultas diretas. Tipos de consultas são: domínio (.br), titular (entidade), ticket, provedor, contato (ID), bloco CIDR, IP e ASN.

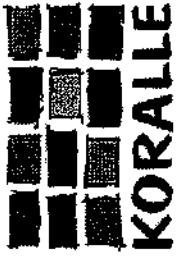

(51) 3226-0265

(51) 98235-2227

Nossas Lojas

O que te inspira?

Olá, visitante



DESENHO

PINTURA

CAVALETES E MESAS

CANETAS

TELAS E PAINÉIS

CALIGRAFIA

PINCÉIS

PAPÉIS

MARCAS

Home > Papéis > Papel Colorido > Papéis Coloridos Folha > Papéis Coloridos VivaIdi > Papéis Coloridos > Papéis Coloridos Vii > A4 > Papel Criativo Cards A4 120g Pacote Com 24 Folhas

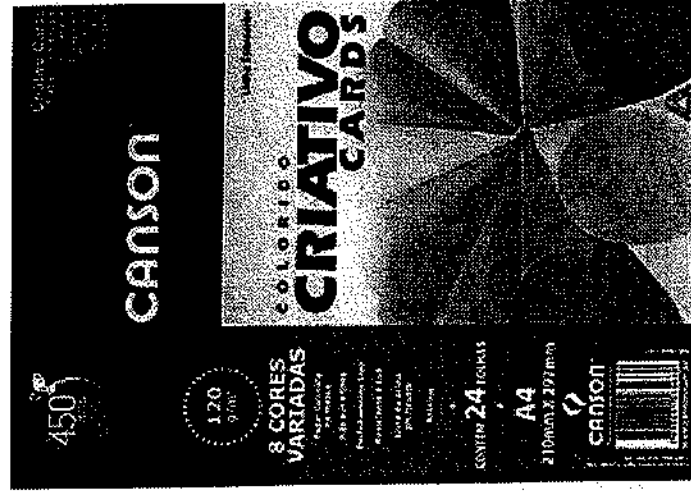

# Papel Criativo Cards A4 120g Pacote Com 24 Folhas

★ ★ ★ ★ ★ em 0 avaliações. Dê sua avaliação

Marca: Canson

## R\$ 15,34

**COMPRAR**

Calcular frete e prazo

**OK**

ou [retire na loja](#) com frete grátis

Passe o mouse para ver detalhes

Tire suas dúvidas

Curtir 0

Compartilhar

G+

Tweet

### Descrição

Papel A4 Criativo Colorido 120g com 24 folhas, 8 cores variadas. Papel colorido na massa, que não deixam vincos brancos ao rasgados ou cortados, não solta tinta, pH neutro, atóxico. Possui tratamento contra fungos e bactérias.

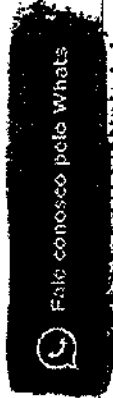

Fale conosco pelo WhatsApp

[Home \(/\)](#) ▶ [Tecnologia \(/tecnologia\)](#) ▶ [Ferramentas \(/tecnologia/ferramentas.html\)](#) ▶ [Whois](#)

## Whois

CONSULTAR

Para resultados com informações de contato clique aqui. ()

Copyright © NIC.br

A utilização dos dados abaixo é permitida somente conforme descrito no Termo de Uso em <https://registro.br/termo> (<https://registro.br/termo>), sendo proibida a sua distribuição, comercialização ou reprodução, em particular para fins publicitários ou propósitos similares.

2018-08-07T17:58:35-03:00

Modo Clássico ()

domínio: koralle.com.br  
 titular: Koralle Comércio de Materiais de Desenho Ltda.-ME  
 documento: 97.416.234/0001-56  
 responsável: Antônio Augusto Frantz So  
 país: BR  
 c-titular: JUS246  
 c-admin: JUS246  
 c-técnico: GUSAG  
 c-cobrança: JUS246  
 servidor DNS: ns1.locaweb.com.br  
 status DNS: 04/08/2018 AA  
 último AA: 04/08/2018  
 servidor DNS: ns2.locaweb.com.br  
 status DNS: 04/08/2018 AA  
 último AA: 04/08/2018  
 criado: 18/03/1999 #148139  
 alterado: 20/02/2018  
 expiração: 18/03/2023  
 status: Publicado

Contato (ID): JUS246  
 nome: Juliana Schnack  
 e-mail: juliana@koralle.com.br  
 país: BR  
 criado: 20/07/2005  
 alterado: 17/07/2017

Contato (ID): GUSAG  
 nome: Gustavo Sartori de Aguiar  
 e-mail: gustavo.sartori@gmail.com  
 país: BR  
 criado: 17/06/2005  
 alterado: 11/05/2018

Problemas de segurança e spam também devem ser reportados ao cert.br, <http://cert.br/>, respectivamente para [cert@cert.br](mailto:cert@cert.br) (<mailto:cert@cert.br>) e [abuse@cert.br](mailto:abuse@cert.br) (<mailto:abuse@cert.br>) e [whois.registro.br](mailto:whois.registro.br) (<https://whois.registro.br>) aceita somente consultas diretas. Tipos de consultas são: domínio (.br), titular (entidade), ticket, provedor, contato (ID), bloco CIDR, IP e ASN.

VOLTA ÀS AULAS 2018  
A LISTA DO SEU FILHO ESTÁ AQUI...



COMPRE TODAS AS NECESSÁRIAS  
SEM SAIR DE CASA

(<https://www.papelariaartnova.com.br/lista-material-escolar/>)

(<https://www.papelariaartnova.com.br/>)



<https://www.papelariaartnova.com.br/> / [Papeis \(https://www.papelariaartnova.com.br/papeis-e-sulfite/\)](https://www.papelariaartnova.com.br/papeis-e-sulfite/)  
[Papel Criativo \(https://www.papelariaartnova.com.br/papeis-e-sulfite/papel-criativo/\)](https://www.papelariaartnova.com.br/papeis-e-sulfite/papel-criativo/)

## Papel Criativo A4 120g Filipinho Color Cards 8 cores com 24 folhas - Filpaper



(<https://www.papelariaartnova.com.br/img/products/papel-criativo-a4-120g-filipinho-color-cards-8-cores-24-folhas-filpaper-L-1200.jpg>)



Seja o primeiro de seus amigos a curtir isso.

Outros produtos Filpaper (<https://www.papelariaartnova.com.br/filpaper/>)

Código do produto: 3982

R\$ 8,55 à vista (5% desconto)

No cartão: **R\$ 9,00**

Papel Criativo Color Set A4 120g 8 Cores 24 Fds - Filipinho Color Cards 01775

Quantidade

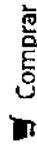

[Avaliação 0,0 | 0 Comentários](#)

## Whois

papelariaartnova.com.br

[CONSULTAR](#)

Para resultados com informações de contato clique aqui. ()

Copyright © NIC.br

A utilização dos dados abaixo é permitida somente conforme descrito no Termo de Uso em <https://registro.br/termo>, sendo proibida a sua distribuição, comercialização ou reprodução, em particular para fins publicitários ou propósitos similares.  
2018-08-07T18:01:38-08:00

Modo Clássico ()

domínio: papelariaartnova.com.br  
 titular: Papelaria Art Nova Ltda  
 documento: 02.805.642/0001-93  
 responsável: LUIZ FERNANDO DELFIAL DE SOUZA  
 país: BR  
 c-titular: LFD5015  
 c-admin: LFD5015  
 c-técnico: FCB60  
 c-cobrança: LFD5015  
 servidor DNS: ns1.unixsis.net  
 status DNS: 07/08/2018 AA  
 último AA: 07/08/2018  
 servidor DNS: ns2.unixsis.net  
 status DNS: 07/08/2018 AA  
 último AA: 07/08/2018  
 criado: 14/04/2009 #5469807  
 alterado: 16/10/2016  
 expiração: 14/04/2021  
 status: Publicado

Contato (ID): LFD5015  
 nome: Luiz Fernando Delfial de Souza  
 e-mail: contato@papelariaartnova.com.br  
 país: BR  
 criado: 21/03/2016  
 alterado: 21/03/2016

Contato (ID): FCB60  
 nome: Flavio Caio Ferreira Bruschi  
 e-mail: mkx@mkx.com.br  
 país: BR  
 criado: 13/12/2000  
 alterado: 02/03/2015

Problemas de segurança e spam também devem ser reportados ao cert.br: <http://cert.br>, respectivamente para [cert@cert.br](mailto:cert@cert.br) (<mailto:cert@cert.br>) e [abuse@cert.br](mailto:abuse@cert.br) (<mailto:abuse@cert.br>).  
 whois.registro.br (<https://whois.registro.br>) aceita somente consultas diretas. Tipos de consultas são: domínio (.br), titular (entidade), ticket, provedor, contato (ID), bloco CIDR, IP e ASN.

**PAPEL CANSON ESCOLAR CRIATIVO 8 CORES A4 120G**  
**PACOTE COM 24 FOLHAS**

PES0BC8A4

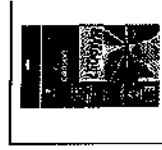



Papel Canson Escolar Criativo 8 Cores A4 120G Pacote com 24 Folhas - Staples

**Frete Grátis**  
Contra as regras\*

Atendimento



Faça seu Login

**R\$ 15,90**
**OU 3X DE R\$ 5,30**

VER OPÇÕES DE PARCELAMENTO

**R\$ 15,11 NO BOLETO BANCÁRIO**

QUANTIDADE:

+	1	-
---	---	---

ADICIONAR AO CARRINHO

FAÇA LOGIN PRA ADICIONAR PRODUTOS A LISTA

 É EMPRESAR? SE SIM, CLIQUE AQUI E VEJA AS CONDIÇÕES  
 DIFERENCIAIS.

**DESCRIÇÃO**

ESPECIFICAÇÕES

Papel Canson Escolar Criativo 8 Cores A4 120G Pacote com 24 Folhas

- Cores: Amarelo, Laranja, Vermelho, Rosa, Roxo, Azul, Verde e Preto
- PH Neutro, Livre de Ácido e atóxico
- Possui tratamento contra fungos e bactérias
- Não solta tinta, papel colorido na massa

Home () ▶ Tecnologia (tecnologia) ▶ Ferramentas (tecnologia/ferramentas.html) ▶ Whois

## Whois

[CONSULTAR](#)

Para resultados com informações de contato clique aqui. ()

Copyright © NIC.br

A utilização dos dados abaixo é permitida somente conforme descrito no Termo de Uso em <https://registro.br/termo> (<https://registro.br/termo>), sendo proibida a sua distribuição, comercialização ou reprodução, em particular para fins publicitários ou propósitos similares.

2018-08-07T18:02:01-03:00

Modo Clássico ()

domínio: staples.com.br  
 titular: Staples Brasil Comércio de Materiais de Escritório  
 documento: 03.746.938/0001-43  
 responsável: Marco Ferreira  
 país: BR  
 c-titular: CHHAR18  
 c-admin: MALFE49  
 c-técnico: CHHAR18  
 c-cobrança: NAB51  
 servidor DNS: ns1.a85paine1.com.br  
 status DNS: 05/08/2018 AA  
 último AA: 05/08/2018  
 servidor DNS: ns2.a85paine1.com.br  
 status DNS: 05/08/2018 AA  
 último AA: 05/08/2018  
 criado: 19/08/1999 #190132  
 alterado: 22/06/2017  
 expiração: 19/08/2020  
 status: Publicado

Contato (ID): CHHAR18  
 nome: Christine Harrington  
 e-mail: cccops@markmonitor.com  
 país: BR  
 criado: 17/05/2013  
 alterado: 05/06/2014

Contato (ID): MALFE49  
 nome: Marco Aurelio Lima Ferreira  
 e-mail: gmatos@staples.com.br  
 país: BR  
 criado: 14/07/2009  
 alterado: 05/12/2016

Contato (ID): NAB51  
 nome: NameAction do Brasil  
 e-mail: mail@nameaction.com  
 país: BR  
 criado: 19/06/2002  
 alterado: 02/06/2017

Problemas de segurança e spam: também devem ser reportados ao cert.br, <http://cert.br/> (<https://cert.br/>), respectivamente para [cert@cert.br](mailto:cert@cert.br) (<mailto:cert@cert.br>) e [abuse@cert.br](mailto:abuse@cert.br) (<mailto:abuse@cert.br>).

whois.registro.br (<https://whols.registro.br>) aceita somente consultas diretas. Tipos de consultas são: domínio (.br), titular (entidade), ticket, provedor, contato (ID), bloco CIDR, IP e ASN.

VOLTA ÀS ROLAS DO IB  
A LISTA DO SEU FUTURO ESTÁ AQUI...



COMPRE TODOS OS ITENS  
SEM SAIR DE CASA

423

<https://www.papelariaartnova.com.br/lista-material-escolar/>

(<https://www.papelariaartnova.com.br/>)



 (<https://www.papelariaartnova.com.br/>) / [Papeis](https://www.papelariaartnova.com.br/papeis-e-sulfite/) (<https://www.papelariaartnova.com.br/papeis-e-sulfite/>)  
/ [Papel Fotográfico](https://www.papelariaartnova.com.br/papeis-e-sulfite/papel-fotografico/) (<https://www.papelariaartnova.com.br/papeis-e-sulfite/papel-fotografico/>)

## Papel Fotográfico Glossy Paper 210g A4 Pimaco P11010G-P c/10 FIs



[https://www.papelariaartnova.com.br/img/products/papel-fotografico-glossy-paper-210g-a4-pimaco-p11010g-p-c-10-fis\\_1\\_1200.jpg](https://www.papelariaartnova.com.br/img/products/papel-fotografico-glossy-paper-210g-a4-pimaco-p11010g-p-c-10-fis_1_1200.jpg)



Seja o primeiro de seus amigos a curtir isso.

Outros produtos: [Pimaco](https://www.papelariaartnova.com.br/pimaco/) (<https://www.papelariaartnova.com.br/pimaco/>)

Código do produtor: 4746

[Avaliação 0.0 | 0 Comentários](#)

R\$ 43,99 à vista (5% desconto)

No cartão: R\$ 46,30



# Whois

papelariaartnova.com.br

CONSULTAR

### Copyright © NIC.br

A utilização dos dados abaixo é permitida somente conforme descrito no Termo de Uso em <https://registro.br/termo>, sendo proibida a sua distribuição, comercialização ou reprodução, em particular para fins publicitários ou propósitos similares.  
2018-08-08T09:56:55-03:00

Para resultados com informações de contato clique aqui. ()

### Modo Clássico ()

**dominio:** papelariaartnova.com.br  
**titular:** Papelaria Art Nova Ltda  
**documento:** 02.805.642/0001-93  
**responsável:** LUIZ FERNANDO DELFIAL DE SOUZA  
**país:** BR  
**c-titular:** LFDS015  
**c-admin:** LFDS015  
**c-técnico:** FC860  
**c-cobrança:** LFDS015  
**servidor DNS:** ns1.unixsis.net  
**status DNS:** 07/08/2018 AA  
**último AA:** 07/08/2018  
**servidor DNS:** ns2.unixsis.net  
**status DNS:** 07/08/2018 AA  
**último AA:** 07/08/2018  
**criado:** 14/04/2009 #5469807  
**alterado:** 16/10/2016  
**expiração:** 14/04/2021  
**status:** Publicado

**Contato (ID):** LFDS015  
**nome:** Luiz Fernando Delfial de Souza  
**e-mail:** contato@papelariaartnova.com.br  
**país:** BR  
**criado:** 21/03/2016  
**alterado:** 21/03/2016

**Contato (ID):** FC860  
**nome:** Flavio Caio Ferreira Bruschi  
**e-mail:** mkx@mkx.com.br  
**país:** BR  
**criado:** 13/12/2000  
**alterado:** 02/03/2015

Problemas de segurança e spam também devem ser reportados ao cert.br, <http://cert.br/> (<http://cert.br/>), respectivamente para [cert@cert.br](mailto:cert@cert.br) (<mailto:cert@cert.br>) e [abuse@cert.br](mailto:abuse@cert.br) (<mailto:abuse@cert.br>).  
whois.registro.br (<https://whois.registro.br>) aceita somente consultas diretas. Tipos de consultas são: domínio (.br), titular (entidade), ticket, provedor, contato (ID), bloco CIDR, IP e ASN.



A sua grande papeleria

425

Q Buscar

O que você quer buscar? :

0 (/minha-lista)

0

Papéis (/categoria/papeis/6) » Papéis (/categoria/papeis/3070) » Papel para Impressão Brilhante (/categoria/papel-para-impressao-brilhante/307016)

## Papel glossy brilhante A4 - P11010G - com 10 folhas - Pimaco

Código do produto: 07989



☆☆☆☆☆ (Avalia agora!)

Comprar

Adicionar a lista

R\$ 40,76 no boleto à vista (5% de desconto)

ou R\$ 42,90 em 3x de R\$ 14,30 + parcelas

Quantidade

1

Disponibilidade nas lojas [Ver lojas](#)

### Compartilhe

Compartilhar

Twitter para @lepokpapeteria

Descrição

Avaliações

PAPEL GLOSSY BRILHANTE 210X297 REF P11010G PCT C/10 FLS - PIMACO

Papéis de qualidade fotográfica em folhas formato A4. Garantem acabamento profissional, cores vivas, excelente contraste, além da secagem instantânea. Impressão: inkjet.

Código Pimaco P11010G

Quantidade de folhas 10  
Material de acabamento Brilhante

Gramatura 210g

Tamanho folha A4

### Avaliações do Produto

Tem esse produto? Seja o primeiro a avaliá-lo!

Escrever avaliação...

### Dúvidas dos consumidores

Tem alguma dúvida sobre este produto? Pergunte ao lojista e a outros compradores!

Pergunte sobre o produto, como utilizá-lo ou peça alguma dica

Enviar pergunta

## Whois

[CONSULTAR](#)

Para resultados com informações de contato clique aqui. ()

Copyright © NIC.br

A utilização dos dados abaixo é permitida somente conforme descrito no Termo de Uso em <https://registro.br/termo> (<https://registro.br/termo>), sendo proibida a sua distribuição, comercialização ou reprodução, em particular para fins publicitários ou propósitos similares.  
2018-08-08T09:57:33-03:00

### Modo Clássico ()

domínio:	lepok.com.br
titular:	KOPELL DISTRIBUICAO E LOGISTICA LTDA
documento:	19.576.717/0001-04
responsável:	SINVALDO PESSOA SILVA
país:	BR
c-titular:	SPS245
c-admin:	SPS245
c-técnico:	LEIPA11
c-cobrança:	SPS245
servidor DNS:	leph01.lepok.com.br 200.231.158.62
status DNS:	08/08/2018 AA
último AA:	08/08/2018
servidor DNS:	leph02.lepok.com.br 191.240.146.78
status DNS:	08/08/2018 AA
último AA:	08/08/2018
criado:	23/08/2008 #4803928
alterado:	11/07/2015
expiração:	23/08/2024
status:	Publicado
Contato (ID):	SPS245
nome:	Sinvaldo Pessoa Silva
e-mail:	sinvaldo@lepok.com.br
país:	BR
criado:	01/03/2005
alterado:	03/05/2015
Contato (ID):	LEIPA11
nome:	Lepok Informática e Papelaria
e-mail:	ti@lepok.com.br
país:	BR
criado:	29/04/2015
alterado:	29/04/2015

Problemas de segurança e spam também devem ser reportados ao cert.br, <http://cert.br>, respectivamente para [cert@cert.br](mailto:cert@cert.br) (<mailto:cert@cert.br>) e [abuse@cert.br](mailto:abuse@cert.br) (<mailto:abuse@cert.br>), respectivamente para [cert@cert.br](mailto:cert@cert.br) (<mailto:cert@cert.br>) e [abuse@cert.br](mailto:abuse@cert.br) (<mailto:abuse@cert.br>),  
[whois.registro.br](https://whois.registro.br) (<https://whois.registro.br>) aceita somente consultas diretas. Tipos de consultas são: domínio (.br), titular (entidade), ticket, provedor, contato (ID), bloco CIDR, IP e ASN.

Olá! O que você procura?



Impressora e Multifuncional



Telefonia

Home > PAPEL PIMACO GLOSSY PHOTO - PI 1010G COM 10 FOLHAS A4 210G

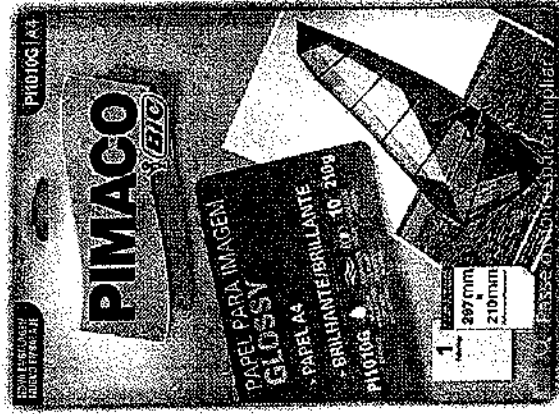

## PAPEL PIMACO GLOSSY PHOTO - PI 1010G COM 10 FOLHAS A4 210G

Código do produto:240

PAPEL PIMACO GLOSSY PI 1010G

R\$55,27  
1 x de R\$ 55,27 sem juros



1

OU

R\$52,51  
no boleto à vista

 **COMPRAR** 



## Whois

papelex.com.br

[CONSULTAR](#)

Para resultados com informações de contato clique aqui. ()

Copyright © NIC.br

A utilização dos dados abaixo é permitida somente conforme descrito no Termo de Uso em <https://registro.br/termo>, sendo proibida a sua distribuição, comercialização ou reprodução, em particular para fins publicitários ou propósitos similares.  
2016-08-08T09:57:51-03:00

### Modo Clássico ()

domínio: papelex.com.br  
titular: ATACADÃO PAPELEX LTDA  
documento: 16.731.862/0001-24  
responsável: ATACADÃO PAPELEX LTDA  
país: BR  
c-titular: ORBAR16  
c-admin: ORB37  
c-técnico: HOSVR  
c-cobrança: ORB37  
servidor DNS: dns2.papelex.com.br 54.94.144.244  
status DNS: 04/08/2018 AA  
último AA: 04/08/2018  
servidor DNS: ns.embratel.net.br  
status DNS: 04/08/2018 AA  
último AA: 04/08/2018  
servidor DNS: ns2.embratel.net.br  
status DNS: 04/08/2018 AA  
último AA: 04/08/2018  
criado: 08/07/2004 #1724830  
alterado: 08/05/2018  
expiração: 08/07/2021  
status: Publicado

Contato (ID): ORBAR16  
nome: Orlando Barbeta  
e-mail: [ingrid.oliveira@papelex.com.br](mailto:ingrid.oliveira@papelex.com.br)  
país: BR  
criado: 29/04/2015  
alterado: 29/04/2015

Contato (ID): HOSVR  
nome: Hostmaster V2R  
e-mail: [v2regbr@v2r.com.br](mailto:v2regbr@v2r.com.br)  
país: BR  
criado: 10/05/2011  
alterado: 10/05/2011

Contato (ID): ORB37  
nome: Orlando Barbeta  
e-mail: [bruno.cardoso@papelex.com.br](mailto:bruno.cardoso@papelex.com.br)  
país: BR  
criado: 08/07/2004  
alterado: 30/05/2016



A sua grande papelaria

O que você quer buscar? :

Q Buscar

0 (minha-lista)

0

Organização e Embalagens (/categoria/organizacao-e-embalagens/8) > Embalagem (/categoria/embalagem/3102)  
> Bobina de Papel Kraft (/categoria/bobina-de-papel-kraft/310201)

## Bobina de papel kraft puro 120cm - Ribeirão Preto

Código do produto: 05393

☆☆☆☆☆ (Avalie agora!)

✖ Produto indisponível

✚ Avise-me quando chegar

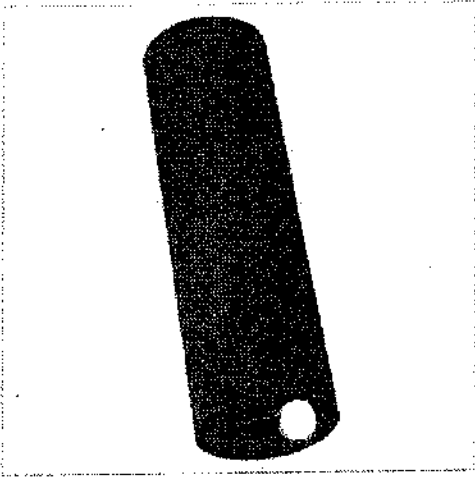

**R\$ 208,05** no boleto à vista (5% de desconto)  
ou R\$ 219,00 em 6x de R\$ 36,50 [z.parcelas](#)

### Compartilhe

Compartilhar

Twitter para @lapokapelaria

Descrição

Avaliações

BOBINA KRAFT PURO 1.20 MTS 80 GRS - RIBEIRAO PRETO

### Avaliações do Produto

Tem esse produto? Seja o primeiro a avaliá-lo!

Escrever avaliação...

### Dúvidas dos consumidores

Tem alguma dúvida sobre este produto? Pergunte ao lojista e a outros compradores!

Pergunte sobre o produto, como utilizá-lo ou peça alguma dica

Enviar pergunta

### Produtos Relacionados

[Home \(\)](#) ▶ [Tecnologia \(tecnologia\)](#) ▶ [Ferramentas \(tecnologia/ferramentas.html\)](#) ▶ [Whois](#)

## Whois

lepok.com.br

[CONSULTAR](#)

Para resultados com informações de contato clique aqui. ()

Copyright © NIC.br

A utilização dos dados abaixo é permitida somente conforme descrito no Termo de Uso em <https://registro.br/termo> (<https://registro.br/termo>), sendo proibida a sua distribuição, comercialização ou reprodução, em particular para fins publicitários ou propósitos similares.  
2018-08-08T10:52:49-03:00

### Modo Clássico ()

domínio:	lepok.com.br
titular:	KOPELL DISTRIBUICAO E LOGISTICA LTDA
documento:	19.576.717/0001-04
responsável:	SINVALDO PESSOA SILVA
país:	BR
c-titular:	SPS245
c-admin:	SPS245
c-técnico:	LEIPA11
c-cobrança:	SPS245
servidor DNS:	leph01.lepok.com.br 200.231.158.62
status DNS:	08/08/2018 AA
último AA:	08/08/2018
servidor DNS:	leph02.lepok.com.br 191.240.146.78
status DNS:	08/08/2018 AA
último AA:	08/08/2018
criado:	23/08/2008 #4803928
alterado:	11/07/2015
expiração:	23/08/2024
status:	Publicado
Contato (ID):	SPS245
nome:	Sinvaldo Pessoa Silva
e-mail:	sinvaldo@lepok.com.br
país:	BR
criado:	01/03/2006
alterado:	03/05/2015
Contato (ID):	LEIPA11
nome:	Lepok Informática e Papelaria
e-mail:	tj@lepok.com.br
país:	BR
criado:	29/04/2015
alterado:	29/04/2015

Problemas de segurança e spam também devem ser reportados ao cert.br, <http://cert.br/> (<http://cert.br/>), respectivamente para [cert@cert.br](mailto:cert@cert.br) (<mailto:cert@cert.br>) e [abuse@cert.br](mailto:abuse@cert.br) (<mailto:abuse@cert.br>).  
[whois.registro.br](https://whois.registro.br) (<https://whois.registro.br>) aceita somente consultas diretas. Tipos de consultas são: domínio (.br), titular (entidade), ticket, provedor, contato (ID), bloco CIDR, IP e ASN.

(<https://hspnet.com.br/>)

Home (<https://hspnet.com.br/>) > Loja (<https://hspnet.com.br/loja/>) >

ARTE (<https://hspnet.com.br/categoria-produto/arte/>), COMUNICAÇÃO VISUAL (<https://hspnet.com.br/categoria-produto/comunicacao-visual/>),

DESENHO (<https://hspnet.com.br/categoria-produto/desenho/>), P (<https://hspnet.com.br/categoria-produto/ordem-alfabetica/p/>) >

PAPEL KRAFT 80GR ROLO COM 30KG ([https://hspnet.com.br/produto/pasta-maleta-dellosmile-a3/](https://hspnet.com.br/produto/papel-seco-koh-floor-119-silver/)) >

## PAPEL KRAFT 80GR ROLO COM 30KG

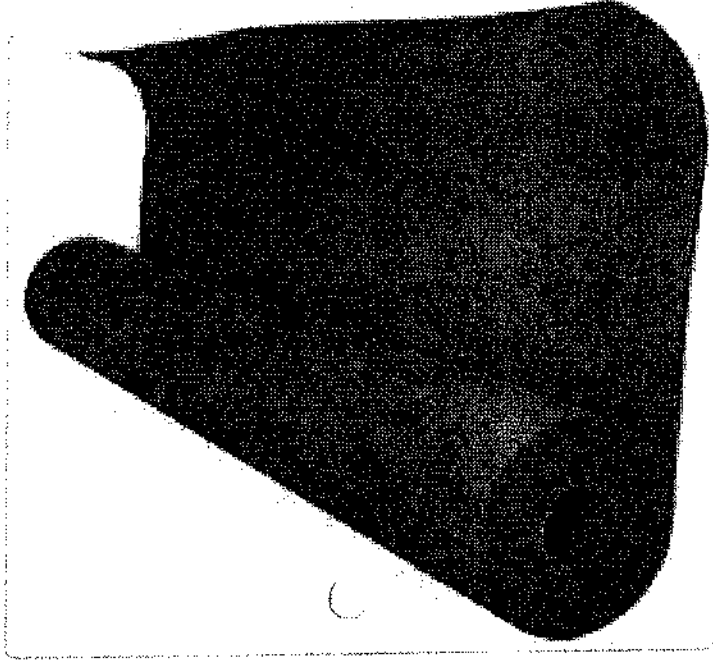

### PAPEL KRAFT 80GR ROLO COM 30KG

Seja o primeiro a fazer uma avaliação

**R\$216,00**

1  

 Comprar

REF: 0119

Categorias ARTE (<https://hspnet.com.br/categoria-produto/arte/>), COMUNICAÇÃO VISUAL (<https://hspnet.com.br/categoria-produto/comunicacao-visual/>), DESENHO (<https://hspnet.com.br/categoria-produto/desenho/>), P (<https://hspnet.com.br/categoria-produto/ordem-alfabetica/p/>)

Descrição Avaliações (0)

#### Descrição do produto

Papel pardo vendido em metro. Ideal para moldes, embalagens, e pacotes.

**VOCÊ TAMBÉM PODE GOSTAR DE...**



# Whois

hspnet.com.br

CONSULTAR

Para resultados com informações de contato clique aqui. ()

Copyright © NIC.br

A utilização dos dados abaixo é permitida somente conforme descrito no Termo de Uso em <https://registro.br/termo>, sendo proibida a sua distribuição, comercialização ou reprodução, em particular para fins publicitários ou propósitos similares.  
2018-08-08T10:29:23-03:00

### Modo Clássico ()

```

domínio: hspnet.com.br
titular: H. Speck - Arte, Sign e Serigrafia Ltda. ME
documento: 03.851.695/0001-03
responsável: Hiran Speck
país: BR
c-titular: HISPE
c-admin: HISPE
c-técnico: HISPE
c-cobrança: HISPE
servidor DNS: kia.ns.cloudflare.com
status DNS: 08/08/2018 AA
último AA: 08/08/2018
servidor DNS: norm.ns.cloudflare.com
status DNS: 08/08/2018 AA
último AA: 08/08/2018
criado: 23/07/2008 #4706101
alterado: 13/04/2017
expiração: 23/07/2020
status: Publicado

Contato (ID): HISPE
nome: Hiran Speck
e-mail: contato@hspnet.com.br
país: BR
criado: 23/07/2008
alterado: 11/04/2017

```

Problemas de segurança e spam também devem ser reportados ao cert.br, <http://cert.br/> (<mailto:cert.br>), respectivamente para [cert@cert.br](mailto:cert.br) (<mailto:cert.br>) e [abuse@cert.br](mailto:abuse@cert.br) (<mailto:abuse@cert.br>).  
whois.registro.br (<https://whois.registro.br>) aceita somente consultas diretas. Tipos de consultas são: domínio (.br), titular (entidade), ticket, provedor, contato (ID), bloco CIDR, IP e ASN.



DIGITE SUA BUSCA

Olá Visitante, faça seu login

DEPARTAMENTOS  
Navegue por todos



Papelaria



Informática



Mercadoria



Limpeza

Página Inicial > embalagem > papéis embalagem

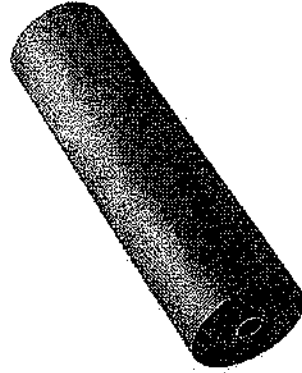

BOBINA KRAFT PURO 1,2M 80G 30KG

Mais informações do produto

R\$ 172,00

Qt.

Cálculo do Frete

Inserir seu CEP

Ajudar ao Caminho

Gosto 0



Tweet



G+



Formas de pagamento



Telefonadas (11) 2218 6700

Institucional

- Empresa
- Formas de Pagamento
- Segurança e Privacidade
- Serviços de Entrega
- Trabalhe Conosco



Ajuda

- Meu Cadastro na Loja
- Login
- Cadastre-se
- Acompanhe meu Pedido
- Fale Conosco

Segurança



LOJA PROTEGIDA  
Dados 100% criptografados

Curta na Rede Social

E-COMMERCE  
ERP FLEX

Todos os direitos reservados. Os preços anunciados neste site ou via e-mail promocional podem ser alterados sem prévio aviso. As fotos contidas nesta página são meramente ilustrativas do produto e podem variar de acordo com o fornecedor/lote do fabricante. Este site trabalha 100% em criptografia SSL.

# Whois

multiplasuprimentos.com.br

CONSULTAR

Para resultados com informações de contato clique aqui. ()

Copyright © NIC.br

A utilização dos dados abaixo é permitida somente conforme descrito no Termo de Uso em <https://registro.br/termo> (https://registro.br/termo), sendo proibida a sua distribuição, comercialização ou reprodução, em particular para fins publicitários ou propósitos similares.  
2019-08-08T10:33:52-03:00

Modo Clássico ()

domínio: multiplasuprimentos.com.br  
 titular: MULTIPLA SUPRIMENTOS PARA ESCRITORIO LTDA  
 documento: 11.934.717/0001-27  
 responsável: Marina Grizzi  
 país: BR  
 c-titular: MAGRI45  
 c-admin: MAGRI45  
 c-técnico: CTI  
 c-cobrança: MAGRI45  
 servidor DNS: sv6.picture.com.br  
 status DNS: 07/08/2018 AA  
 último AA: 07/08/2018  
 servidor DNS: pic.picture.com.br  
 status DNS: 07/08/2018 AA  
 último AA: 07/08/2018  
 criado: 18/06/2010 #6998972  
 alterado: 06/06/2018  
 expiração: 18/06/2028  
 status: Publicado

Contato (ID): MAGRI45  
 nome: Mariana Grizzi  
 e-mail: mariana@cik.com.br  
 país: BR  
 criado: 14/05/2010  
 alterado: 17/06/2010

Contato (ID): CTI  
 nome: Contato Tecnico Picture Internet  
 e-mail: registro@picturecorp.com.br  
 país: BR  
 criado: 21/01/1998  
 alterado: 11/06/2018

Problemas de segurança e spam também devem ser reportados ao cert.br, <http://cert.br/> (<http://cert.br/>), respectivamente para [cert@cert.br](mailto:cert@cert.br) (<mailto:cert@cert.br>) e [abuse@cert.br](mailto:abuse@cert.br) (<mailto:abuse@cert.br>).  
 whois.registro.br (<https://whois.registro.br>) aceita somente consultas diretas. Tipos de consultas são: domínio (.br), titular (entidade), ticket, provedor, contato (ID), bloco CIDR, IP e ASN.



# Papel para Decoupage Flores Litoarte PD 701 - 49 x 34,3 cm - Cod.: 647-701



Seja o primeiro a avaliar este produto

Papel para Decoupage Litoarte PD 701 - 49 x 34,3  
cm

COD.: 647-701

R\$3,99

Disponibilidade: Em estoque

Qtd: 1



Adicionar aos Favoritos



Comparar Produto



Avisar um Amigo

## Descrição

### Custom Tab 1

Decoupage

**Definição:** Arte de revestir com gravuras. A palavra de origem francesa "découpage" significa recortar gravuras de papel e com estas revestir superfícies de objetos como madeira, metal, vidro e tecido.

A Découpage é uma técnica muito interessante e com possibilidades infinitas de figuras ou recortes que você aplica no objeto dando um acabamento maravilhoso e que bem feito encanta. A base normalmente são objetos feitos em lâminas de pinho, papelão, madeira pinus ou MDF, Duratex, tecidos, superfícies metálicas, vidro, velas, etc. As malas produzidas em Duratex ficam lindas quando decoradas com rótulos ou etiquetas antigas.

**Veja também essas forras**

*Agência Novos Fatos e  
Camaradas*

**NEGOCIAMOS UMA TABELA  
DE FRETE INCRÍVEL PRA VOCE**

LEMBRE-SE: SEMA TER O DESCONTO É PRECISO  
**CLICAR NA FORMA DE ENTREGA  
NO CARRINHO DE COMPRAS NA SEQUIVA EM**

**ATUALIZAR FOTRE**

O DESCONTO SERÁ MOSTRADO JUNTAMENTE COM O TOTAL DO PEDIDO



## Produtos Relacionados



Papel  
Cozinha  
49 x 34,3  
647-67  
R\$3,99  
Adicional

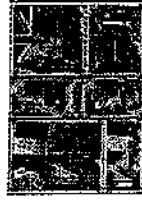

Papel  
Londre  
PD 77  
Cod.: 1  
R\$3,99  
Adicional



Papel  
Objeto  
49 x 34,3  
802  
R\$3,99  
Adicional



Decou  
Colher  
DMA1  
- Cod.  
R\$14,  
Adicional



Papel  
Litoart  
Saco -  
Cod.: 1  
R\$3,99  
Adicional



Papel  
Dama  
PD 18  
Cod.: 1  
R\$3,99  
Adicional

[ACESSAR CONTA](#)[Home \(/\)](#) ▶ [Tecnologia \(tecnologia\)](#) ▶ [Ferramentas \(tecnologia/ferramentas.html\)](#) ▶ [Whois](#)

## Whois

[bigartesanato.com.br](#)[CONSULTAR](#)

Para resultados com informações de contato clique aqui. ( )

### Copyright © NIC.br

A utilização dos dados abaixo é permitida somente conforme descrito no Termo de Uso em <https://registro.br/termo>, sendo proibida a sua distribuição, comercialização ou reprodução, em particular para fins publicitários ou propósitos similares.  
2018-08-08T11:06:15-03:00

### Modo Clássico ( )

domínio:	bigartesanato.com.br
titular:	PR Amarinho e Artesanato LTDA.
documento:	10.352.802/0001-14
responsável:	Paulo Ricardo
país:	BR
c-titular:	PHD62
c-admin:	PHD62
c-técnico:	PHD62
c-cobrança:	PHD62
servidor DNS:	ns1.bigartesanato.com.br 64.37.59.99
status DNS:	06/08/2018 AA
último AA:	06/08/2018
servidor DNS:	ns2.bigartesanato.com.br 64.37.59.100
status DNS:	06/08/2018 AA
último AA:	06/08/2018
saci:	yes
criado:	14/05/2012 #9846227
alterado:	26/07/2018
expiração:	14/05/2020
status:	Publicado
<b>Contato (ID): PHD62</b>	
nome:	Pedro Henrique Diegues
e-mail:	phdiegues@gmail.com
país:	BR
criado:	26/12/2005
alterado:	16/12/2015

Problemas de segurança e spam também devem ser reportados ao cert.br, <http://cert.br/> (<http://cert.br/>), respectivamente para [cert@cert.br](mailto:cert@cert.br) (<mailto:cert@cert.br>) e [abuse@cert.br](mailto:abuse@cert.br) (<mailto:abuse@cert.br>),  
[whois.registro.br](https://whois.registro.br/) ([https://whois.registro.br](https://whois.registro.br/)) aceita somente consultas diretas. Tipos de consultas são: domínio (.br), titular (entidade), ticket, provedor, contato (ID), bloco CIDR, IP e ASN.

(<http://www.cgi.br/>) (<http://www.nic.br/>) (<https://registro.br/>) (<http://www.cetubr.com.br/>) (<http://www.ceprinet.br/>) (<http://www.ix.br/>) (<http://www.w3c.br/>)

Home > Decupage > Papel para Decupage

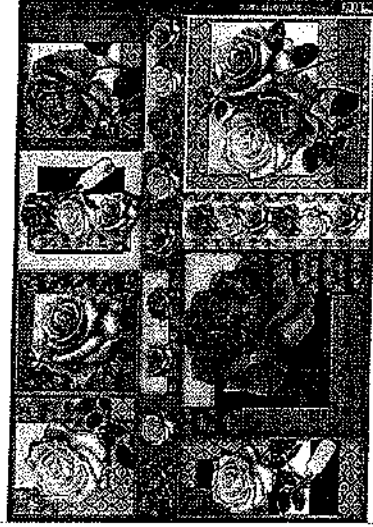
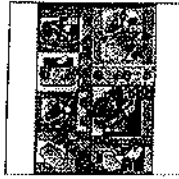

## Papel para Decupage Litoarte 49 x 34,3 cm - Modelo PD-629 Rosas

☆☆☆☆☆ (1 Avaliação)

LITOARTE

Ver mais

**R\$ 4,30**

R\$ 4,08 À vista no boleto bancário com 5% de desconto  
+ Parcelamento

Selecione uma quantidade

1

**adicionar ao carrinho**

Consultar frete para sua região?

OK

Não sei qual CEP

### QUEM COMPROU, COMPROU TAMBÉM

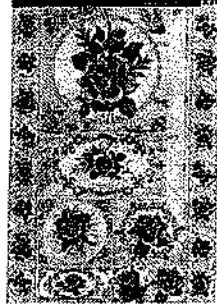

Papel para Decupage Litoarte 49 x 34,3 cm - Modelo PD-661 Rosas

**R\$ 4,30**

R\$ 4,08 À vista no Boleto



Papel para Decupage Litoarte 49 x 34,3 cm - Modelo PD-880 Rosas Coloridas Vintage

**R\$ 4,30**

R\$ 4,08 À vista no Boleto



Papel para Decupage Litoarte 49 x 34,3 cm - Modelo PD-898 Girassóis

**R\$ 4,30**

R\$ 4,08 À vista no Boleto

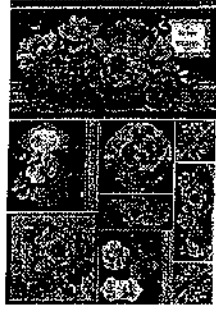

Papel para Decupage Litoarte 49 x 34,3 cm - Modelo PD-890 Pedras e Hortências

**R\$ 4,30**

R\$ 4,08 À vista no Boleto

### QUEM VIU, VIU TAMBÉM





Cursos Disponíveis

(11) 3311-9152

(11) 3228-2135

439

Pesquisar

0 - R\$ 0,00



DECORAÇÕES E FESTAS

MADEIRA E MDF DECOUPAGE | PINTURA | RESINA | BISCUIT | SCRAPBOOK | FESTAS CULINÁRIA E CONFEITARIA | MAIS

Principal » PAPEL PARA DECOUPAGE LITOARTE 49X34,3CM FLORES

## PAPEL PARA DECOUPAGE LITOARTE 49X34,3CM FLORES

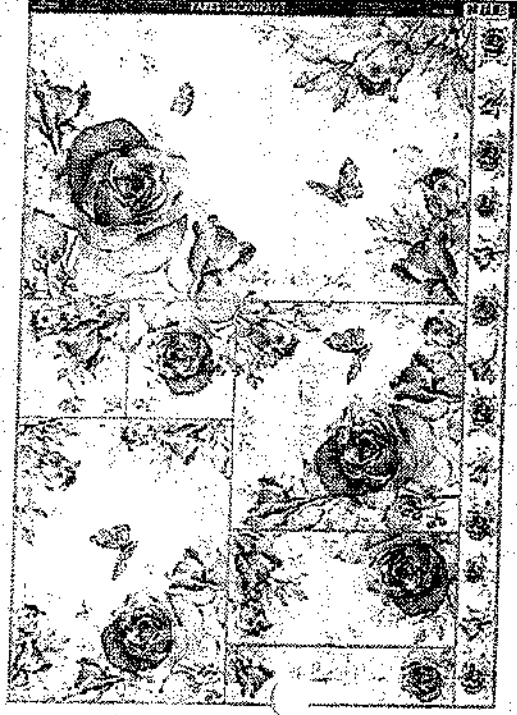

Modelo: PD-965

Disponibilidade: Em estoque

Medidas: 50,00 X 34,30 X 0,01 Centímetros

Ean: 7893798269086

Visualizado: 119

VOLTAR

# R\$ 3,50

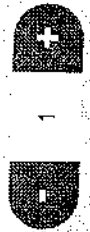

**ATENÇÃO - É NECESSÁRIO ESTAR CADASTRADO OU LOGADO EM NOSSO SISTEMA. CLIQUE PARA SER DIRECIONADO**

☆☆☆☆ 0 comentários / Escreva um comentário



### DESCRIÇÃO COMENTÁRIOS (0)

A LINHA DE PAPEL PARA DECOUPAGE LITOARTE POSSUI VARIAS ESTAMPAS E CORES ESPECIAIS, SÃO DE FÁCIL FIXAÇÃO UTILIZANDO-SE DE COLA BRANCA OU COLA PARA DECOUPAGEM. PODE SER UTILIZADO EM DIVERSOS TIPOS DE SUPERFÍCIES COMO MDF, MADEIRA, PAPEL, PAPELÃO, CERÂMICA, VIDRO, ETC.. GRAMATURA DO PAPEL: 70G/M2

Etiquetas:

### LOJA FÍSICA

Av. Conselheiro Carrão,  
1011 / 1021  
CEP: 03403-000  
São Paulo / SP  
Próximo ao metrô Carrão

### INFORMAÇÕES

- ✓ Quem Somos
- ✓ Políticas do Site
- ✓ Curso
- ✓ Políticas de Cancelamento

### MINHA CONTA

- Menu do Cliente
- Histórico de pedidos
- Produtos em promoção
- Solicitar devolução
- Mapa do site

### CONTATOS

✉ Entre em contato



palacioidasbonecas@gmail.com

(11) 3311-9152

(11) 3228-2135



Instagram



NOS SIGA NAS REDES SOCIAIS



## Whois

palaciosdasbonecas.com.br

CONSULTAR

Para resultados com informações de contato clique aqui. ()

Copyright © NIC.br

A utilização dos dados abaixo é permitida somente conforme descrito no Termo de Uso em <https://registro.br/termo> (https://registro.br/termo), sendo proibida a sua distribuição, comercialização ou reprodução, em particular para fins publicitários ou propósitos similares.  
2018-08-08T11:10:32-03:00

### Modo Clássico ()

domínio: palaciosdasbonecas.com.br  
titular: Coml. Palacio das Bonecas Ltda.  
documento: 65.935.041/0001-15  
responsável: Edson Donizete da Silva  
país: BR  
c-titular: EDS539  
c-admin: EDS539  
c-técnico: EDS539  
c-cobrança: EDS539  
servidor DNS: e.sec.dns.br  
status DNS: 07/08/2018 AA  
último AA: 07/08/2018  
servidor DNS: f.sec.dns.br  
status DNS: 07/08/2018 AA  
último AA: 07/08/2018  
registro DS: 28217 RSASHA1 9651188F0763896944C6707A86A9ED2CACFB10AD  
status DS: 07/08/2018 DSOK  
último OK: 07/08/2018  
criado: 19/02/2006 #2643621  
alterado: 28/01/2017  
expiração: 19/02/2019  
status: Publicado

Contato (ID): EDS539  
nome: EDSON DONIZETTI DA SILVA  
e-mail: palaciosdasbonecas@gmail.com  
país: BR  
criado: 30/06/2003  
alterado: 02/08/2014

Problemas de segurança e spam também devem ser reportados ao cert.br, <http://cert.br/>, respectivamente para [cert@cert.br](mailto:cert@cert.br) (mailto:cert@cert.br) e [abuse@cert.br](mailto:abuse@cert.br) (mailto:abuse@cert.br).

whois.registro.br (https://whois.registro.br) aceita somente consultas diretas. Tipos de consultas são: domínio (.br), titular (entidade), ídcel, provedor, contato (ID), bloco CIDR, IP e ASN.



Tale Coucou!

419 9961-6698  
413666-0800

Entregamos em todo Brasil

Fruto Bônus

R\$ 24,90

ENTREGA GRÁTIS

CURITIBA  
E REGIÃO METROPOLITANA  
CAMPESINHO DA COLÔNIA  
Bombrado, Brasil - Caixa Postal 10.810-900

0 item(ns) - R\$ 0,00

Pesquisa

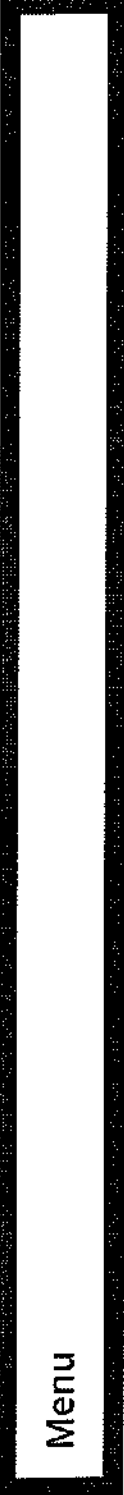

Menu

Principal

» Papel de Presente - Rolo com 60cm

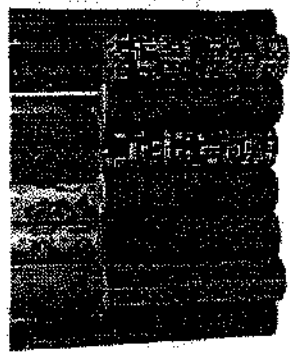

# Papel de Presente - Rolo com 60cm

## R\$ 79,90

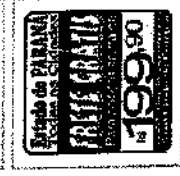

em até 12x de R\$ 6,66 sem juros

ou R\$ 71,91 à vista no boleto (10% de desconto)



0 Comentários

Fazer Um Comentário

## Whois

[CONSULTAR](#)

Para resultados com informações de contato clique aqui. ()

Copyright © NIC.br

A utilização dos dados abaixo é permitida somente conforme descrito no **Termo de Uso** em <https://registro.br/termo>, sendo proibida a sua distribuição, comercialização ou reprodução, em particular para fins publicitários ou propósitos similares.  
2018-09-08T13:49:57-03:00

Modo Clássico ()

domínio: omegaetiquetas.com.br  
titular: Ômega Etiquetas Ltda Me  
documento: 04.019.361/0001-30  
responsável: Geraldo Luiz Duarte da Silva  
país: BR  
c-titular: GLDSI3  
c-admin: GLDSI3  
c-técnico: JUR0S17  
c-cobrança: GLDSI3  
servidor DNS: dawn.ns.cloudflare.com  
status DNS: 05/08/2018 AA  
último AA: 05/08/2018  
servidor DNS: jeff.ns.cloudflare.com  
status DNS: 05/08/2018 AA  
último AA: 05/08/2018  
criado: 21/09/2009 #6013891  
alterado: 23/05/2018  
expiração: 21/09/2022  
status: Publicado

Contato (ID): GLDSI3  
nome: Geraldo Luiz Duarte da Silva  
e-mail: geraldochelete@hotmail.com  
país: BR  
criado: 18/09/2009  
alterado: 01/10/2015

Contato (ID): JUR0S17  
nome: Juliano Rossetto  
e-mail: juliano.rossetto@gmail.com  
país: BR  
criado: 29/05/2010  
alterado: 14/03/2017

Problemas de segurança e spam também devem ser reportados ao cert.br, <http://cert.br/> (http://cert.br/), respectivamente para [cert@cert.br](mailto:cert@cert.br) (mailto:cert@cert.br) e [abuse@cert.br](mailto:abuse@cert.br) (mailto:abuse@cert.br).

[whois.registro.br](https://whois.registro.br) (<https://whois.registro.br>) aceita somente consultas diretas. Tipos de consultas são: domínio (.br), titular (entidade), ticket, provedor, contato (ID), bloco CIDR, IP e ASN.



443

(/carrinhos/meuCarrinho.html)

BUSCAR



VOCÊ ESTÁ EM

[IROCAR DEPIO](#) ▾ (/PAGINAS/DEPARTAMENTOS.HTM)

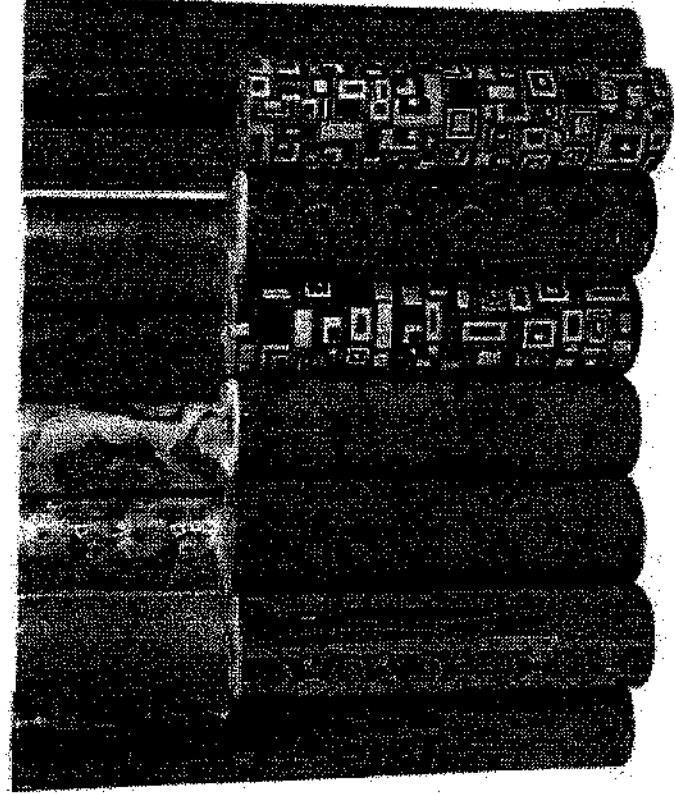

★★★★ (0 avaliações) |

## BOBINA PAPEL PRESENTE 60CM COM 200 METROS

Cód.: 2065-7898237934716

**R\$ 68,22** de ~~R\$ 74,25~~  
ATE 6 x R\$ 11,37 sem juros

Em Estoque

**Descrição:**  
Papel bobina estampado.

## Whois

[CONSULTAR](#)

Para resultados com informações de contato clique aqui. ()

Copyright © NIC.br

A utilização dos dados abaixo é permitida somente conforme descrito no Termo de Uso em <https://registro.br/termo>, sendo proibida a sua distribuição, comercialização ou reprodução, em particular para fins publicitários ou propósitos similares.

2018-08-08T13:47:32-03:00

### Modo Clássico ()

domínio: embol.com.br  
titular: Embol Ltda  
documento: 38.640.439/0001-51  
responsável: Edmar de Oliveira  
país: BR  
c-titular: ED036  
c-admin: ED036  
c-técnico: ED036  
c-cobrança: ED036  
servidor DNS: ns1.dominios.uol.com.br  
status DNS: 08/08/2018 AA  
último AA: 08/08/2018  
servidor DNS: ns2.dominios.uol.com.br  
status DNS: 08/08/2018 AA  
último AA: 08/08/2018  
servidor DNS: ns3.dominios.uol.com.br  
status DNS: 08/08/2018 AA  
último AA: 08/08/2018  
criado: 21/09/2000 #432322  
alterado: 01/09/2017  
expiração: 21/09/2018  
status: Publicado

Contato (ID): ED036  
nome: Edmar de Oliveira  
e-mail: edmar@embol.com.br  
país: BR  
criado: 21/09/2000  
alterado: 20/02/2018

Problemas de segurança e spam também devem ser reportados ao cert.br, <http://cert.br>, respectivamente para [cert@cert.br](mailto:cert@cert.br) e [abuse@cert.br](mailto:abuse@cert.br) (mailto:mail-abuse@cert.br).

whois.registro.br (<https://whois.registro.br>) aceita somente consultas diretas. Tipos de consultas são: domínio (.br), titular (entidade), ticket, provedor, contato (ID), bloco CIDR, IP e ASN.



Bem vindo! Faça Login ou Cadastre-se

Minha Conta

Meus pedidos

Centas de Atendimento

Televendas

(051) 3028-4700

Digite o que procura

Meu Carrinho  
R\$ 0,00

445

TODAS CATEGORIAS

• BOBINA PAPEL PRESENTE PRATA COM 60CM - GESSELE

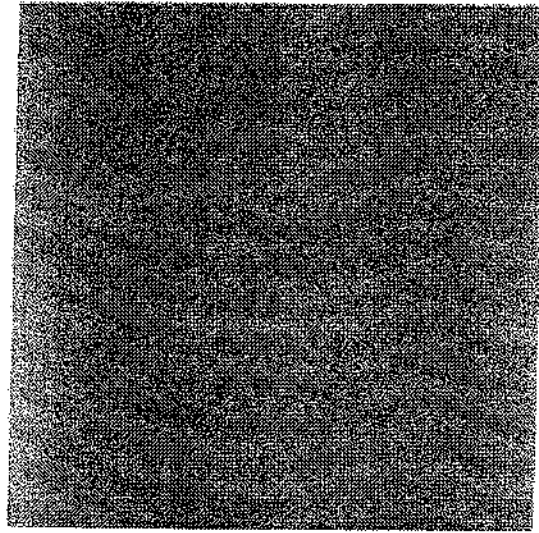
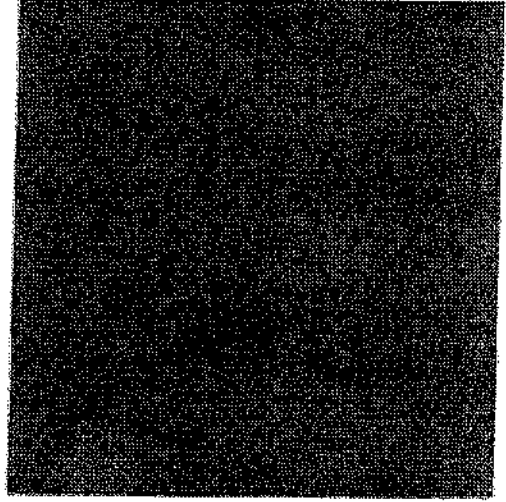

# BOBINA PAPEL PRESENTE PRATA COM 60CM - GESSELE

Ref: 48833

Disponibilidade: EM ESTOQUE

Avaliação:

Este produto podem ter variações de cor, tamanho ou modelo | Tire suas dúvidas via Whatsapp

Cor \*

Selecione...

**R\$ 80,02**

## Whois

pdshop.com.br

[CONSULTAR](#)

Para resultados com informações de contato clique aqui. ()

Copyright © NIC.br

A utilização dos dados abaixo é permitida somente conforme descrito no Termo de Uso em <https://registro.br/termo> (<https://registro.br/termo>), sendo proibida a sua distribuição, comercialização ou reprodução, em particular para fins publicitários ou propósitos similares.  
2018-08-08T13:50:11-03:00

### Modo Clássico ()

domínio: pdshop.com.br  
titular: Paraná Brinquedos  
documento: 78.947.538/0001-03  
responsável: Flávia / Leonir  
país: BR  
c-titular: PIDBL  
c-admin: PIDBL  
c-técnico: BILVI  
c-cobrança: PIDBL  
servidor DNS: dns1.stabletransit.com  
status DNS: 06/08/2018 AA  
último AA: 06/08/2018  
servidor DNS: dns2.stabletransit.com  
status DNS: 06/08/2018 AA  
último AA: 06/08/2018  
criado: 08/09/2010 #7300620  
alterado: 11/04/2017  
expiração: 08/09/2019  
status: Publicado

Contato (ID): PIDBL  
nome: PARANA IMP. EXP E DIST. DE BRINQ. LTDA  
e-mail: fabio.rigo@paranadistribuidora.com.br  
país: BR  
criado: 14/11/2012  
alterado: 31/07/2017

Contato (ID): BILVI  
nome: bis2bis loja virtual  
e-mail: suporte@bis2bis.com.br  
país: BR  
criado: 25/03/2009  
alterado: 28/07/2017

Problemas de segurança e spam também devem ser reportados ao cert.br, <http://cert.br> (<http://cert.br>), respectivamente para [cert@cert.br](mailto:cert@cert.br) (<mailto:cert@cert.br>) e [abuse@cert.br](mailto:abuse@cert.br) (<mailto:abuse@cert.br>),  
[whois.registro.br](https://whois.registro.br) (<https://whois.registro.br>) aceita somente consultas diretas. Tipos de consultas são: domínio (.br), titular (entidade), ticket, provedor, contato (ID), bloco CIDR, IP e ASN.

Por favor, clique aqui para voltar para a página inicial

# Papel Pêrsico 180g Branco A4 210x297mm Filpaper 50 Fls

★★★★★ (Avalie agora!)

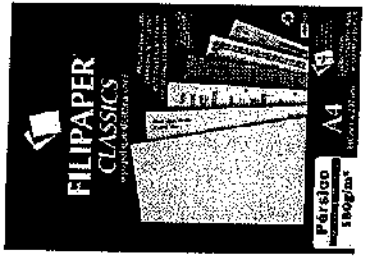

Use para: Impressão, Escrita, Copiagem, Diagramação, Reforço de 210x297mm

Papel Pêrsico na cor Branco tamanho A4(210x297mm) e gramatura de 180g/m². Pôcoates com 50 Folhas Filpaper. Indicado para convites, cartões, cartões de visita e serviços gráficos diversos. Estoque Disponível: 52 unidades.

POR: **R\$ 21,90**

VER TODAS AS FORMAS DE PAGAMENTO

1

COMPRAR



Calcule o Frete

Input fields for shipping calculation

CALCULAR FRETE



## Quem viu este produto, também se interessa por



★★★★★

Tinta Impressora Para Epson Universal Magenta Marpax 100ml

**R\$ 9,90**

COMPRAR



★★★★★

Papel Filicoat Branco A4 210x297mm 180g/m² - Filpaper 50Fls

**R\$ 27,90**

COMPRAR

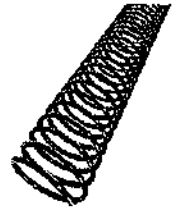

★★★★★

Espiral para Encadernação A3 Preto 7mm para 25 folhas 1000un

**R\$ 8,90**

COMPRAR

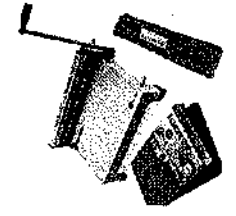

★★★★★ (2)

Kit Encadernadora Espiralmatic + 100 Capas + 100 Espirais

**R\$ 379,90**

OU 3X SEM JUROS DE R\$ 126,63

COMPRAR



# Whois

cpmoffice.com.br

CONSULTAR

Para resultados com informações de contato clique aqui. ()

Copyright © NIC.br

A utilização dos dados abaixo é permitida somente conforme descrito no Termo de Uso em <https://registro.br/termo> (https://registro.br/termo), sendo proibida a sua distribuição, comercialização ou reprodução, em particular para fins publicitários ou propósitos similares.  
2018-08-08T11:44:32-03:00

## Modo Clássico ()

domínio: cpmoffice.com.br  
titular: P & M ATACADO E VAREJO LTDA.  
documento: 07.738.481/0001-86  
responsável: MARCO ANTONIO SAMPAIO DA SILVA  
país: BR  
c-titular: MASSM6  
c-admin: MASSM6  
c-técnico: MASSM6  
c-cobrança: MASSM6  
servidor DNS: ns1.ecomt4.com.br  
status DNS: 08/08/2018 AA  
último AA: 08/08/2018  
servidor DNS: ns2.ecomt4.com.br  
status DNS: 08/08/2018 AA  
último AA: 08/08/2018  
saci: yes  
criado: 11/01/2017 #16522020  
alterado: 05/12/2017  
expiração: 11/01/2022  
status: Publicado

Contato (ID): MASSM6  
nome: MARCO ANTONIO SAMPAIO DA SILVA ME  
e-mail: paulo@cpmoffice.com.br  
país: BR  
criado: 23/02/2010  
alterado: 20/02/2018

Problemas de segurança e spam também devem ser reportados ao cert.br, <http://cert.br> (<mailto:cert@cert.br>), respectivamente para [cert@cert.br](mailto:cert@cert.br) (<mailto:cert@cert.br>) e [abuse@cert.br](mailto:abuse@cert.br) (<mailto:abuse@cert.br>),  
whois.registro.br (<https://whois.registro.br>) aceita somente consultas diretas. Tipos de consultas são: domínio (.br), titular (entidade), ticket, provedor, contato (ID), bloco CIDR, IP e ASN.

(<http://www.cgi.br/>) (<http://www.nic.br/>)

(<https://registro.br/>) (<http://www.cert.br/>) (<https://www.certreregistry.com.br/>) (<http://www.w3c.br/>)

## Whois

kalunga.com.br

CONSULTAR

Para resultados com informações de contato clique aqui. ()

Copyright © NIC.br

A utilização dos dados abaixo é permitida somente conforme descrito no Termo de Uso em <https://registro.br/termo>, sendo proibida a sua distribuição, comercialização ou reprodução, em particular para fins publicitários ou propósitos similares.  
2018-08-08T11:44:54-03:00

Modo Clássico ()

domínio: kalunga.com.br  
titular: KALUNGA COMERCIO E INDUSTRIA GRAFICA LTDA  
documento: 43.283.811/0001-50  
responsável: Paulo Garcia  
país: BR  
c-titular: GJS2  
c-admin: GJS2  
c-técnico: PBK7  
c-cobrança: GJS2  
servidor DNS: ns1.kalunga.com.br 200.196.254.144  
status DNS: 07/08/2018 AA  
último AA: 07/08/2018  
servidor DNS: ns2.kalunga.com.br 200.196.254.145  
status DNS: 07/08/2018 AA  
último AA: 07/08/2018  
criado: 17/04/1997 #36909  
alterado: 11/01/2017  
expiração: 17/04/2020  
status: Publicado

Contato (ID): GJS2  
nome: Edmilson Bertoni da Gama  
e-mail: edmilson@kasolution.com.br  
país: BR  
criado: 16/03/1998  
alterado: 18/01/2008

Contato (ID): PBK7  
nome: Phillip Blanski Kim  
e-mail: kim@kalunga.com.br  
país: BR  
criado: 22/08/2005  
alterado: 02/09/2016

Problemas de segurança e spam também devem ser reportados ao cert.br, <http://cert.br>, respectivamente para [cert@cert.br](mailto:cert@cert.br) (<mailto:cert@cert.br>) e <mailto:abuse@cert.br> (<mailto:abuse@cert.br>), respectivamente para [cert@cert.br](mailto:cert@cert.br) (<mailto:cert@cert.br>) e <mailto:abuse@cert.br> (<mailto:abuse@cert.br>).  
[whois.registro.br](https://whois.registro.br) (<https://whois.registro.br>) aceita somente consultas diretas. Tipos de consultas são: domínio (.br), titular (entidade), ticket, provedor, contato (ID), bloco CIDR, IP e ASN.

COMPRE TODAS SUAS  
ALIASIAS EM SEU FILHO ESTA ANIM!

<https://www.papelariaartnova.com.br/lista-material-escolar/>

451

[\(https://www.papelariaartnova.com.br/\)](https://www.papelariaartnova.com.br/)

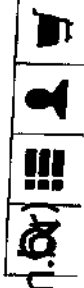

<https://www.papelariaartnova.com.br/> / [Papeis \(https://www.papelariaartnova.com.br/papeis-e-sulfite/\)](https://www.papelariaartnova.com.br/papeis-e-sulfite/)  
/ [Papel Pécisco \(https://www.papelariaartnova.com.br/papeis-e-sulfite/papel-persico/\)](https://www.papelariaartnova.com.br/papeis-e-sulfite/papel-persico/)

## Papel Pécisco A4 180g com 50 folhas Marfim - Filipaper

**FILIPAPER CLASSICS**  
o papel que destaca você

PAPEL ESPECIAL IDEAL  
PARA CONVITES, CARTÕES,  
CURRÍCULOS, CERTIFICADOS,  
APRESENTAÇÕES E MUITO MAIS.

**A4**  
210mm x 297mm

**Pécisco Marfim 180g/m²**  
50 folhas

ACID-FREE

DIVERSOS PAPÉIS,  
GEOMETRIAS, TEXTURAS E  
CORES PARA SUA ESCOLA.

<https://www.papelariaartnova.com.br/img/products/papel-persico-a4-180g-com-50-folhas-marfim-filipaper-1.1200.jpg>

[Curtir](#)

[Compartilhar](#)

Seja o primeiro de seus amigos a curtir isso.

Outros produtos: [Filipaper \(https://www.papelariaartnova.com.br/filipaper/\)](https://www.papelariaartnova.com.br/filipaper/)  
Código do produto: 6236

Avaliação 0,0 | 0 Comentários

R\$ 17,22 à vista (5% desconto)

No cartão: **R\$ 18,13**

*Papel Pécisco A4 180g com 50 folhas Marfim - Filipaper na Papelaria Art Nova IR\$ 17,22 à vista ou em 1x de R\$ 17,22 sem juros!*

Quantidade

1

[Comprar](#)

Consulte o prazo de entrega do seu pedido

# Whois

papelariaartnova.com.br

CONSULTAR

Para resultados com informações de contato clique aqui. ( )

Copyright © NIC.br

A utilização dos dados abaixo é permitida somente conforme descrito no Termo de Uso em <https://registro.br/termo> (https://registro.br/termo), sendo proibida a sua distribuição, comercialização ou reprodução, em particular para fins publicitários ou propósitos similares.  
2018-08-08T11:43:31-03:00

Modo Clássico ( )

domínio: papelariaartnova.com.br  
 titular: Papelaria Art Nova Ltda  
 documento: 02.805.642/0001-93  
 responsável: LUIZ FERNANDO DELFIAL DE SOUZA  
 país: BR

c-titular: LFD5015  
 c-admin: LFD5015  
 c-técnico: FC860  
 c-cobrança: LFD5015  
 servidor DNS: ns1.unixsis.net  
 status DNS: 07/08/2018 AA  
 último AA: 07/08/2018  
 servidor DNS: ns2.unixsis.net  
 status DNS: 07/08/2018 AA  
 último AA: 07/08/2018  
 criado: 14/04/2009 #5469807  
 alterado: 16/10/2016  
 expiração: 14/04/2021  
 status: Publicado

Contato (ID): LFD5015  
 nome: Luiz Fernando Delfial de Souza  
 e-mail: contato@papelariaartnova.com.br  
 país: BR  
 criado: 21/03/2016  
 alterado: 21/03/2016

Contato (ID): FC860  
 nome: Flavio Caio Ferreira Bruschi  
 e-mail: mkx@mkx.com.br  
 país: BR  
 criado: 13/12/2000  
 alterado: 02/03/2015

Problemas de segurança e spam também devem ser reportados ao cert.br, <http://cert.br> (http://cert.br), respectivamente para [cert@cert.br](mailto:cert@cert.br) (mailto:cert@cert.br) e [whois.registro.br](mailto:whois.registro.br) (https://whois.registro.br) aceita somente consultas diretas. Tipos de consultas são: domínio (.br), titular (entidade), ticket, provedor, contato (ID), bloco CIDR, IP e ASN.

## Relatório de Cotação: Cotação Rápida 377

Pesquisa concluída no dia 18/08/2018 11:47:47 (IP: 177.220.160.106)

ITEM	PREÇOS	QUANTIDADE	UNITÁRIO	TOTAL
1) PASTA ARQUIVO	1	1 Unidade	62,57	R\$62,57
<b>Preço</b> <b>ComprasNet</b> <b>Órgão Público</b> 1      PREFEITURA MUNICIPAL DE FRANCISCO BELTRAO N°Pregão:1262018      20/07/2018 <b>Preço</b> UASG:987565      UASG:987565      R\$62,57 <b>Valor Unitário</b> R\$62,57 Média dos Preços Obtidos: R\$62,57				
			<b>Valor Global:</b>	<b>R\$62,57</b>

## Detalhamento dos Itens

### Item 1: PASTA ARQUIVO

R\$62,57

#### Quantidade Descrição

1 Unidade PASTA SUSPENSÃO MARMORIZADA PLASTIFICADA EM CARTÃO MARMORIZADO (305 A 350G/M2), COM HASTE PLÁSTICA, VISOR, ETIQUETA E GRAMPO PLÁSTICO. AS ABAS DEVEM SER COLADAS INTERNAMENTE, FORMATO 361X240MM. CAIXA COM 50 UNIDADES. **Observação**

#### Preço (ComprasNet) 1: Mediana das Propostas Finais

R\$62,57

**Órgão:** PREFEITURA MUNICIPAL DE FRANCISCO BELTRAO

**Objeto:** REGISTRO DE PREÇOS de material de expediente para uso geral para as diversas secretarias da administração municipal.

**Descrição:** PASTA ARQUIVO - PASTA SUSPENSÃO MARMORIZADA PLASTIFICADA EM CARTÃO MARMORIZADO (305 A 350G/M2), COM HASTE PLÁSTICA, VISOR, ETIQUETA E GRAMPO PLÁSTICO. AS ABAS DEVEM SER COLADAS INTERNAMENTE, FORMATO 361X240MM. CAIXA COM 50 UNIDADES.

**CatMat:** 138282 - PASTA ARQUIVO , PASTA ARQUIVO NOME

**Data:** 20/07/2018 09:00

**Modalidade:** Pregão Eletrônico

**SRP:** SIM

**Identificação:** N°Pregão:1262018 / UASG:987565

**Lote/Item:** /106

**Ata:** [Link Ata](#)

**Fonte:** [www.comprasgovernamentais.gov.br](http://www.comprasgovernamentais.gov.br)

**Quantidade:** 20

**Unidade:** CAIXA

**UF:** PR

CNPJ RAZÃO SOCIAL DO FORNECEDOR

VALOR DA PROPOSTA FINAL

08.831.603/0001-47 BELINKI & SOUZA LTDA - ME

\* VENCEDOR \*

R\$62,57

## Relatório de Cotação: Cotação Rápida 371

Pesquisa concluída no dia 09/08/2018 11:58:09 (IP: 201.89.40.16)

ITEM	PREÇOS	QUANTIDADE	UNITÁRIO	TOTAL																							
1) PINCEL DE DESENHO	1	1 Unidade	2,00	R\$2,00																							
<table border="1"> <tr> <td>Preço</td> <td>ComprasNet</td> <td>Órgão Público</td> <td>Identificação</td> <td>Data Licitação</td> <td>Preço</td> </tr> <tr> <td>1</td> <td>EMPRESA BRASILEIRA DE PESQUISA AGROPECUARIA/EMBRAPA/CPAA</td> <td>EMPRESA BRASILEIRA DE PESQUISA AGROPECUARIA/EMBRAPA/CPAA</td> <td>Dispensa de Licitação Nº 21/2018</td> <td>01/05/2018</td> <td>R\$2,00</td> </tr> <tr> <td colspan="5">Valor Unitário</td> <td>UASG: 135049</td> </tr> <tr> <td colspan="5">Média dos Preços Cotados: R\$2,00</td> </tr> </table>					Preço	ComprasNet	Órgão Público	Identificação	Data Licitação	Preço	1	EMPRESA BRASILEIRA DE PESQUISA AGROPECUARIA/EMBRAPA/CPAA	EMPRESA BRASILEIRA DE PESQUISA AGROPECUARIA/EMBRAPA/CPAA	Dispensa de Licitação Nº 21/2018	01/05/2018	R\$2,00	Valor Unitário					UASG: 135049	Média dos Preços Cotados: R\$2,00				
Preço	ComprasNet	Órgão Público	Identificação	Data Licitação	Preço																						
1	EMPRESA BRASILEIRA DE PESQUISA AGROPECUARIA/EMBRAPA/CPAA	EMPRESA BRASILEIRA DE PESQUISA AGROPECUARIA/EMBRAPA/CPAA	Dispensa de Licitação Nº 21/2018	01/05/2018	R\$2,00																						
Valor Unitário					UASG: 135049																						
Média dos Preços Cotados: R\$2,00																											
			Valor Global:	R\$2,00																							

## Detalhamento dos Itens

## Item 1: PINCEL DE DESENHO

Quantidade	Descrição	Observação	RS2,00
1 Unidade	PINCEL PARA PINTURA FILETE		

## Preço (ComprasNet) 1: Mediana das Propostas Finais

Órgão: EMPRESA BRASILEIRA DE PESQUISA AGROPECUARIA  
EMBRAPA/CPAA

Objeto: Aquisição de material de expediente para uso no laboratório de entomologia.  
Descrição: PINCEL DE DESENHO - PINCEL PARA PINTURA FILETE

CatMet: 30872 - PINCEL DESENHO , PINCEL DE DESENHO NOME

Data: 01/05/2018 00:00

Modalidade: Dispensa de Licitação

SRP: NÃO

Identificação: Dispensa de Licitação Nº 21/2018 /  
UASG: 135049

Lote/Item: 1/1

Ata: Link Ata

Fonte: [www.comprasgovernamentais.gov.br](http://www.comprasgovernamentais.gov.br)

Quantidade: 15

Unidade: UNIDADE

UF: AM

CNPJ RAZÃO SOCIAL DO FORNECEDOR

84.509.264/0001-65 MAXPEL COMERCIAL LTDA  
\* VENCEDOR \*

Marca: Igre  
Fabricante: Fabricante não informado  
Descrição: PINCEL PARA PINTURA FILETE

VALOR DA PROPOSTA FINAL

R\$2,00

CNPJ

RAZÃO SOCIAL DO FORNECEDOR

VALOR DA PROPOSTA FINAL

Estado:  
AM

Cidade:  
Mauais

Endereço:  
R CARMEN MIRANDA, 428

Nome de Contato:  
José de Lima Felzzola

Telefone:  
(92) 3133-6200

E-mail:  
etas.vendas@hotmail.com

455

10X SEM JUROS  
NO CARTÃO DE CREDITO

FRETE GRATIS  
EM TODAS AS REGIÕES

Rede & Storage Wireless - Adaptadores PCI Express COMTAC 10/100/1000 Gigabit PCI-Express x1

Localize

CATEGORIAS

# COMTAC 10/100/1000 Gigabit PCI-Express x1



Código #: 13968 | Modelo: 9100

ESGOTADO

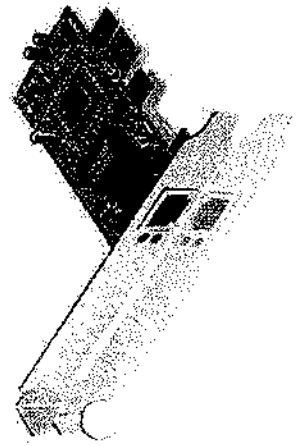

- Interface: PCI-Express
- Velocidade Ethernet: Até 1000 MBPS

10X R\$ 12,99  
SEM JUROS NO CARTÃO

R\$ 109,90  
15% OFF NO BOLETO



Visão Geral



## Whois

hardstore.com.br

CONSULTAR

Para resultados com informações de contato clique aqui. ()

Copyright © NIC.br

A utilização dos dados abaixo é permitida somente conforme descrito no Termo de Uso em <https://registro.br/termo> (https://registro.br/termo), sendo proibida a sua distribuição, comercialização ou reprodução, em particular para fins publicitários ou propósitos similares.  
2018-08-08T14:10:17-03:00

Modo Clássico ()

domínio: hardstore.com.br  
titular: HARDSTORE COMERCIO, IMPORTACAO E EXPORTACAO DE EQU  
documento: 07.350.337/0001-78  
responsável: Tiago Kornalewski  
país: BR  
c-titular: TKSS  
c-admin: TKSS  
c-técnico: EZS14  
c-cobrança: TKSS  
servidor DNS: ben.ns.cloudflare.com  
status DNS: 04/08/2018 AA  
último AA: 04/08/2018  
servidor DNS: elma.ns.cloudflare.com  
status DNS: 04/08/2018 AA  
último AA: 04/08/2018  
criado: 03/09/2004 #1799806  
alterado: 16/09/2016  
expiração: 03/09/2021  
status: Publicado

Contato (ID): TKSS  
nome: Tiago Kornalewski da Silva  
e-mail: tiago@hardstore.com.br  
país: BR  
criado: 03/04/2003  
alterado: 09/01/2014

Contato (ID): EZS14  
nome: Edgar Zavaraze da Silva  
e-mail: edgar.registro@zavaraze.com.br  
país: BR  
criado: 29/08/2002  
alterado: 23/10/2011

Problemas de segurança e spam também devem ser reportados ao cert.br, <http://cert.br/> (<http://cert.br/>), respectivamente para [cert@cert.br](mailto:cert@cert.br) (<mailto:cert@cert.br>) e [abuse@cert.br](mailto:abuse@cert.br) (<mailto:abuse@cert.br>), [whois.registro.br](https://whois.registro.br/) ([https://whois.registro.br](https://whois.registro.br/)) aceita somente consultas diretas. Tipos de consultas são: domínio (.br), titular (entidade), ticket, provedor, contato (ID), bloco CIDR, IP e ASN.

# Placa de Rede Comtac Gigabit PCI Express X1 10/100/1000 Base-T



Avisar um Amigo

Receber aviso de novos preços

**R\$103,00**

30 do Produto: 4840

1

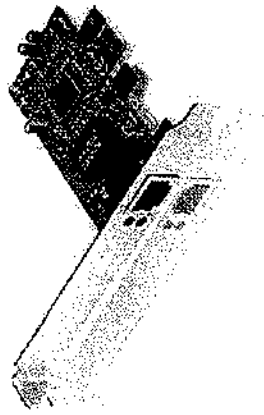

**Comprar**

Em estoque

Calcular Frete

## Whois

dataplus.com.br

CONSULTAR

Para resultados com informações de contato clique aqui. ()

Copyright © NIC.br

A utilização dos dados abaixo é permitida somente conforme descrito no Termo de Uso em <https://registro.br/termo> (https://registro.br/termo), sendo proibida a sua distribuição, comercialização ou reprodução, em particular para fins publicitários ou propósitos similares.  
2018-08-08T14:05:32-0300

Modo Clássico ()

domínio:	dataplus.com.br
titular:	Dataplus Informática e Eletrônica Ltda
documento:	36.902.971/0001-74
responsável:	Edson Backes
país:	BR
c-titular:	EMB93
c-admin:	KADSU2
c-técnico:	KATEC4
c-Cobrança:	KATEC4
servidor DNS:	eJma.ns.cloudflare.com
status DNS:	08/08/2018 AA
último AA:	08/08/2018
servidor DNS:	nile.ns.cloudflare.com
status DNS:	08/08/2018 AA
último AA:	08/08/2018
criado:	19/03/1998 #90142
alterado:	20/02/2018
expiração:	19/03/2028
status:	Publicado
Contato (ID):	EMB93
nome:	Edson Matias Backes
e-mail:	edson@dataplus.com.br
país:	BR
criado:	03/12/2001
alterado:	24/07/2017
Contato (ID):	KADSU2
nome:	KasterWeb Desenvolvimento e Suporte
e-mail:	financeiro@kasterweb.com.br
país:	BR
criado:	03/08/2012
alterado:	24/07/2014
Contato (ID):	KATEC4
nome:	KasterWeb Tecnologia
e-mail:	financeiro@kasterweb.com.br
país:	BR
criado:	03/04/2016
alterado:	14/04/2016

Problemas de segurança e spam também devem ser reportados ao cert.br, <http://cert.br> (http://cert.br), respectivamente para [cert@cert.br](mailto:cert@cert.br) (mailto:cert@cert.br) e [abuse@cert.br](mailto:abuse@cert.br) (mailto:mail-abuse@cert.br).  
whois.registro.br (<https://whois.registro.br>) aceita somente consultas diretas. Tipos de consultas são: domínio (.br), titular (entidade), ticket, provedor, contato (ID), bloco CIDR, IP e ASN.

Adaptadores

Automação

Automotivos

Baterias e carreg.

Calços

Caixas de som

Calculadoras

Câmeras

Capas e cases

Cartuchos

CD-ROM drives e Zip

Chaveadores e KVM

Computadores

Conectores

Controladores

Coolers/dissipadores

Digitalizadores

Elétrica

Escritório

Estabilizador/Trafo

Fax/modem

Ferramentas

Filtros e protetores

Fones e Mics

Fontes

Frang. Antadoras

Gabinetes e racks

Games (acessórios)

GPS

Gravadores DVD, BD

Handheld

HD Discos rígidos/SSD

HUB e Switch

Impressoras

Lâmpadas/Iluminação

Linha Feminina

Maletas mochilas etc

Memórias

Memory cards

Monitores

Mouses e Tracks

MP3 e iPod

Nobreaks

Notebooks/Netbooks

Placas de captura

Placas de som

Placas de vídeo

Placas mãe

Processadores

Produtos de Showroom

Programas

Rabos e outros

Scanners

Segurança

Servidores

Softwares

Suportes e bases

Tablet e celulares

Teclados

Telefonia e rádios

TV DVD Rádio e Som

TVs para micro

Voz sobre IP

Certificado  
NBR ISO 9001



Home | Quem Somos | Política | Assessoria | Garantias | Pagamentos | Acompanhe seu pedido.

Em todo o site | Todos os fabricantes |

## Placa de rede PCI-e 10/100/1000 Mbps Comtac 9100

Nosso Código: PCL-E-108PS  
**PLACA DE REDE 10/100/1000**  
Avise-me quando chegar

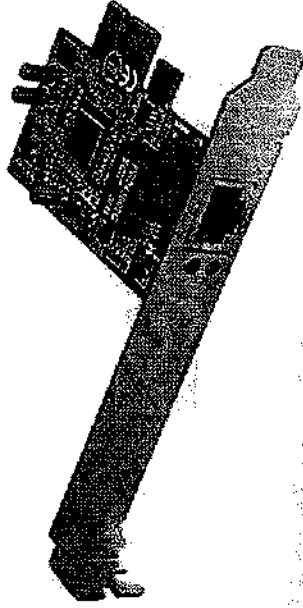

**Saiba Mais!** Antecipado

**Saiba Mais!** A vista ou Contar

Preço com Desconto: **R\$ 87,00**

Preço sem Desconto: **R\$ 91,58**

## Whois

atera.com.br

CONSULTAR

Para resultados com informações de contato clique aqui. ()

Copyright © NIC.br

A utilização dos dados abaixo é permitida somente conforme descrito no Termo de Uso em <https://registro.br/termo> (<https://registro.br/termo>), sendo proibida a sua distribuição, comercialização ou reprodução, em particular para fins publicitários ou propósitos similares.  
2018-08-08T14:04:21-03:00

Modo Clássico ()

domínio: atera.com.br  
titular: ATERA Informática Ltda.  
documento: 39.040.597/0001-33  
responsável: Itamar Coutinho  
país: BR  
c-titular: ITC  
c-admin: ITC  
c-técnico: ITC  
c-cobrança: ITC  
servidor DNS: d.sec.dns.br  
status DNS: 06/08/2018 AA  
último AA: 06/08/2018  
servidor DNS: e.sec.dns.br  
status DNS: 06/08/2018 AA  
último AA: 06/08/2018  
registro DS: 52706 RSASH1 C4BAE3AF9AC1ED3D51718C18CA80F98281D99A91  
status DS: 06/08/2018 DSOK  
último OK: 06/08/2018  
criado: 18/01/1997 #28084  
alterado: 27/12/2017  
expiração: 18/01/2021  
status: Publicado

Contato (ID): ITC  
nome: Itamar Coutinho  
e-mail: itamar@atera.com.br  
país: BR  
criado: 10/03/1998  
alterado: 26/09/2016

Problemas de segurança e spam também devem ser reportados ao cert.br, <http://cert.br> (<http://cert.br>), respectivamente para [cert@cert.br](mailto:cert@cert.br) (<mailto:cert@cert.br>) e [whois@cert.br](mailto:whois@cert.br) (<mailto:whois@cert.br>) aceita somente consultas diretas. Tipos de consultas são: domínio (.br), titular (entidade), ticket, provedor, contato (ID), bloco CIDR, IP e ASN.

(<http://www.cgi.br/>) (<http://www.nic.br/>)

(<https://registro.br/>) (<http://www.cespr.com.br/>) (<http://www.ceve.com.br/>) (<http://www.w3c.br/>)



(11) 3879-3879 | sac@escritoriotal.com.br

Digite o que procura...

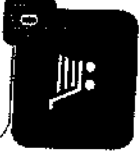

Meu carrinho  
R\$ 0,00

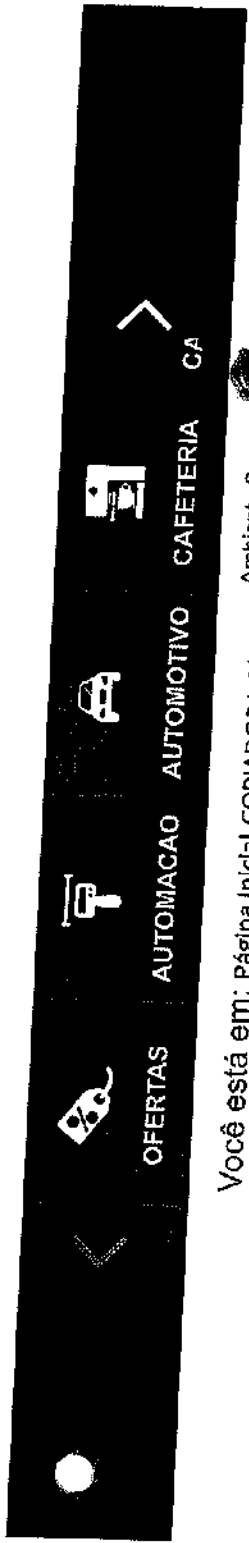

Você está em: Página Inicial > COPIADORA > Plástica > Polaseal > Ambiente Seguro

# POLASEAL REFIL PLASTIFICAÇÃO 220X307X005MM 125 MICRAS 100 UNID A4

Código: 6886

FOTOS

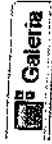

Marca: Escritório Total  
Modelo: A4  
Disponibilidade: Postagem de 01 a 05 dias  
Referência: 6886

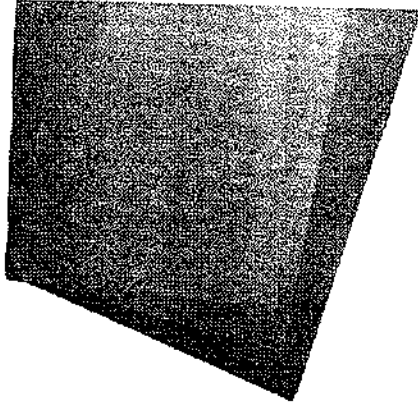

Por: **R\$ 58,15**

+ VER TODAS AS FORMAS DE PAGAMENTOS

Quantidade: 1



Q PASSE O MOUSE E VEJA DETALHES

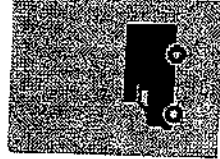

SIMULADOR DE FRETE

CEP:

## Whois

escritoriototal.com.br

CONSULTAR

Para resultados com informações de contato clique aqui. ()

Copyright © NIC.br

A utilização dos dados abaixo é permitida somente conforme descrito no Termo de Uso em <https://registro.br/termo> (https://registro.br/termo), sendo proibida a sua distribuição, comercialização ou reprodução, em particular para fins publicitários ou propósitos similares.  
2018-08-08T14:19:12-03:00

Modo Clássico ()

domínio: escritoriototal.com.br  
titular: Ronaldo T. P. Flores - Aunimaq  
documento: 56.131.857/0001-03  
responsável: Ronaldo Flores  
país: BR  
c-titular: RTF24  
c-admin: RTF24  
c-técnico: RTF24  
c-cobrança: RTF24  
servidor DNS: ns1.ecomt.com.br  
status DNS: 07/08/2018 AA  
último AA: 07/08/2018  
servidor DNS: ns2.ecomt.com.br  
status DNS: 07/08/2018 AA  
último AA: 07/08/2018  
criado: 11/04/2008 #4381151  
alterado: 12/04/2018  
expiração: 11/04/2019  
status: Publicado  
provedor: LOCALWEB (2)  
  
Contato (ID): RTF24  
nome: RONALDO TADEU PEREZ FLORES  
e-mail: ronaldo@aunimaq.com.br  
país: BR  
criado: 07/10/2000  
alterado: 12/12/2016

Problemas de segurança e spam também devem ser reportados ao cert.br, <http://cert.br>, respectivamente para [cert@cert.br](mailto:cert@cert.br) e [abuse@cert.br](mailto:abuse@cert.br) (mailto:cert@cert.br) e [abuse@cert.br](mailto:abuse@cert.br) (mailto:mail-abuse@cert.br).  
[whois.registro.br](https://whois.registro.br) (https://whois.registro.br) aceita somente consultas diretas. Tipos de consultas são: domínio (.br), titular (entidade), ticket, provedor, contato (ID), bloco CIDR, IP e ASN.

(<http://www.cgi.br/>) (<http://www.nic.br/>)

(<https://registro.br/>) (<http://www.cet.br/>) (<https://registro.br/>) (<http://www.ix.br/>) (<http://www.w3c.br/>)

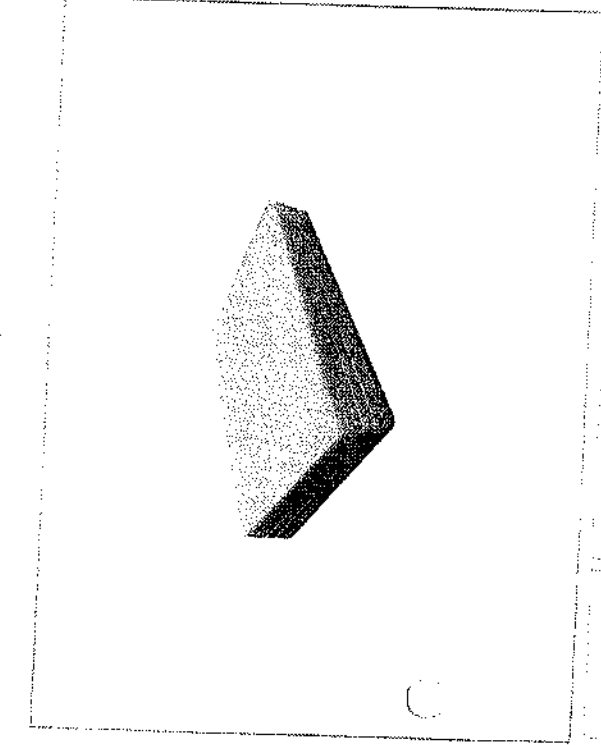

# Polaseal Plástico para Plásticação A4 220x307x0,05mm 100un

(11 Avaliações)

Código: 2842 - Marca: Marpac - Modelo: A4-220x307mm - Referência: PL0507  
Polaseal Plástico para plásticação no tamanho A4 (220x307mm), espessura 0,05mm (125mic) e embalagens com 100 unidades. Polaseal de primeira linha e garantia de ótimo acabamento.  
Estoque Disponível: 14 unidades.

POR: R\$ 59,90

VER TODAS AS FORMAS DE PAGAMENTO

1

COMPRAR



Calcule o Frete

Input fields for shipping calculation

CALCULAR FRETE



## É do seu gosto? Então veja estes produtos similares



10%

★★★★★ (1)

Polaseal Plástico para Plásticação CNP3 122X191X0,05 100un

R\$ 39,90

COMPRAR

☆☆☆☆☆

Polaseal Plástico para Plásticação C0C 160x170x0,05 100un

R\$ 27,90

COMPRAR

★★★★★ (6)

Polaseal para Plásticação Meio Ofício 170x226x0,05 100un

R\$ 52,90

COMPRAR

★★★★★ (1)

Polaseal para Plásticação Ofício 226x340x0,05mm 100un

R\$ 59,30

COMPRAR



# Whois

cpmoffice.com.br

CONSULTAR

Para resultados com informações de contato clique aqui. ()

Copyright © NIC.br

A utilização dos dados abaixo é permitida somente conforme descrito no Termo de Uso em <https://registro.br/termo> (<https://registro.br/termo>), sendo proibida a sua distribuição, comercialização ou reprodução, em particular para fins publicitários ou propósitos similares.  
2018-08-08T14:19:58-03:00

### Modo Clássico ()

```

domínio: cpmoffice.com.br
titular: P & M ATACADO E VAREJO LTDA.
documento: 07.738.481/0001-86
responsável: MARCO ANTONIO SAMPAIO DA SILVA
país: BR
c-titular: MASSM6
c-admin: MASSM6
c-técnico: MASSM6
c-cobrança: MASSM6
servidor DNS: ns1.ecomt4.com.br
status DNS: 08/08/2018 AA
último AA: 08/08/2018
servidor DNS: ns2.ecomt4.com.br
status DNS: 08/08/2018 AA
último AA: 08/08/2018
saci: yes
criado: 11/01/2017 #16522020
alterado: 05/12/2017
expiração: 11/01/2022
status: Publicado

```

```

Contato (ID): MASSM6
nome: MARCO ANTONIO SAMPAIO DA SILVA ME
e-mail: paulo@cpmoffice.com.br
país: BR
criado: 23/02/2010
alterado: 20/02/2018

```

Problemas de segurança e spam também devem ser reportados ao cert.br, <http://cert.br> (<http://cert.br>), respectivamente para [cert@cert.br](mailto:cert@cert.br) (<mailto:cert@cert.br>) e [whois.registro.br](mailto:whois.registro.br) (<https://whois.registro.br>) aceita somente consultas diretas. Tipos de consultas são: domínio (.br), titular (entidade), ticket, provedor, contato (ID), bloco CIDR, IP e ASN.

**CETRO**

Encontre aqui...

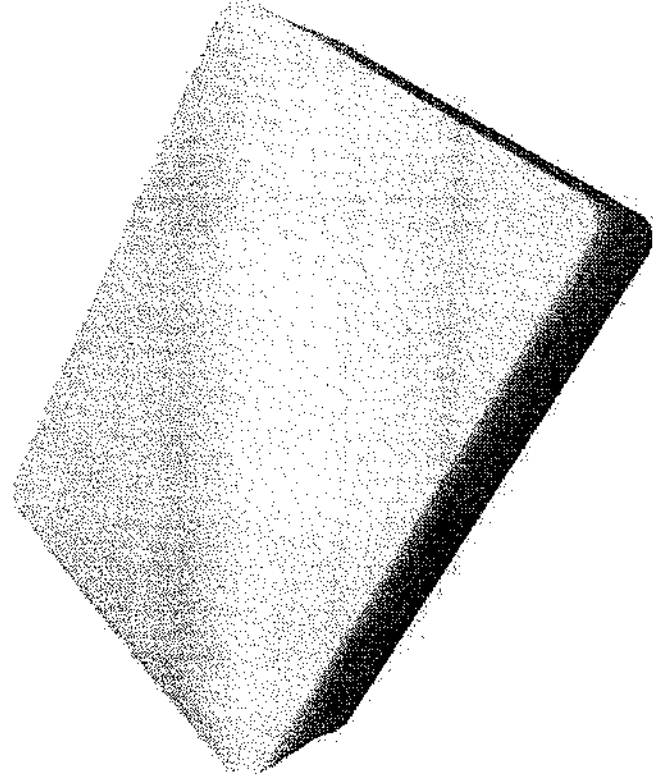

Clique no botão ao lado para assistir o vídeo relacionado ao produto.

Assistir Vídeo

Início Embalagens Plásticas para Plastificação **Plástico**

## **Polaseal para Plastificação tamanho A4 - 100un (220x307mm)**

Código: BU679HSNK

Marca: **CETRO**

**7X de R\$ 10,28**

~~R\$ 84,00~~

**R\$ 72,00**

ou R\$ 66,96 via Depósito

# Whois

centroloja.com.br

CONSULTAR

Para resultados com informações de contato clique aqui. ()

Copyright © NIC.br

A utilização dos dados abaixo é permitida somente conforme descrito no Termo de Uso em <https://registro.br/termo> (<https://registro.br/termo>), sendo proibida a sua distribuição, comercialização ou reprodução, em particular para fins publicitários ou propósitos similares.  
2018-08-08T14:21:11-03:00

## Modo Clássico ()

```

domínio: centroloja.com.br
titular: Centro Soluções em Embalagens LTDA ME
documento: 15.287.545/0001-06
responsável: Centro Soluções
país: BR
c-titular: GUSAN71
c-admin: LEMEL61
c-técnico: LEMEL61
c-cobrança: LEMEL61
servidor DNS: ns1.configr.com
status DNS: 04/08/2018 AA
último AA: 04/08/2018
servidor DNS: ns2.configr.com
status DNS: 04/08/2018 AA
último AA: 04/08/2018
saci: yes
criado: 01/02/2013 #11010439
alterado: 29/09/2017
expiração: 01/02/2021
status: Publicado

Contato (ID): GUSAN71
nome: Gustavo Santos
e-mail: guh.web@hotmail.com
país: BR
criado: 12/12/2011
alterado: 26/06/2018

Contato (ID): LEMEL61
nome: Leonardo Mello
e-mail: leonardo.scaif1@hotmail.com
país: BR
criado: 19/09/2011
alterado: 19/09/2017

```

Problemas de segurança e spam também devem ser reportados ao cert.br, <http://cert.br/> (<http://cert.br/>), respectivamente para [cert@cert.br](mailto:cert@cert.br) (<mailto:cert@cert.br>) e [abuse@cert.br](mailto:abuse@cert.br) (<mailto:abuse@cert.br>).  
whois.registro.br (<https://whois.registro.br/>) aceita somente consultas diretas. Tipos de consultas são: domínio (.br), titular (entidade), ticket, provedor, contato (ID), bloco CIDR, IP e ASN.



**Rei dos Estojos**

Digite aqui sua busca

Busca



Meu carrinho  
00 ITENS

467

Faca seu Login ou Cadastre-se!

Minha conta

Meus pedidos

Contato

Todos os departamentos

Estojos

Mostrários

Expositores

Balanças de Precisão

Ferramentas

Seguinhas

Ferramentas > Pirógrafos

## Pontas FN1 para Pirógrafo - Item

606 606 606 606 (0) Clique e veja!

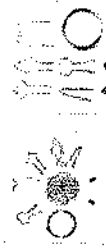
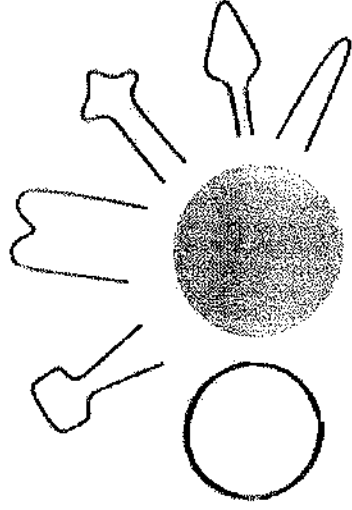

Código: 1098

Tensão

Bivolt

A partir de:

**R\$ 18,00**

Digite a quantidade:

Quantity input field with minus and plus buttons, showing '1'

**Comprar**



Frete e prazo:  
NÃO sei meu CEP

**OK**

## Whois

reidosestoijos.com.br

CONSULTAR

Para resultados com informações de contato clique aqui. ()

Copyright © NIC.br

A utilização dos dados abaixo é permitida somente conforme descrito no Termo de Uso em <https://registro.br/termo>, sendo proibida a sua distribuição, comercialização ou reprodução, em particular para fins publicitários ou propósitos similares.  
2018-08-08T14:56:00-03:00

### Modo Clássico ()

domínio: reidosestoijos.com.br  
titular: Rei dos Estoijos Ltda.  
documento: 22.026.215/0001-14  
responsável: Vitor Nascimento  
país: BR  
c-titular: VIN4  
c-admin: VIN4  
c-técnico: ROMSE3  
c-cobrança: VIN4  
servidor DNS: ns1.locaweb.com.br  
status DNS: 08/08/2018 AA  
último AA: 08/08/2018  
servidor DNS: ns2.locaweb.com.br  
status DNS: 08/08/2018 AA  
último AA: 08/08/2018  
servidor DNS: ns3.locaweb.com.br  
status DNS: 08/08/2018 AA  
último AA: 08/08/2018  
criado: 01/09/1998 #114458  
alterado: 15/08/2017  
expiração: 01/09/2018  
status: Publicado

Contato (ID): VIN4  
nome: Vitor Nascimento  
e-mail: marcelo@estojo.com.br  
país: BR  
criado: 01/09/1998  
alterado: 23/04/2014

Contato (ID): ROMSE3  
nome: Romilda Maria Sepulveda  
e-mail: contato@corebiz.com.br  
país: BR  
criado: 22/04/2008  
alterado: 19/10/2016

Problemas de segurança e spam também devem ser reportados ao [cert.br](http://cert.br), <http://icert.br/>, respectivamente para [cert@cert.br](mailto:cert@cert.br) (<mailto:cert@cert.br>) e [abuse@cert.br](mailto:abuse@cert.br) (<mailto:mail-to:abuse@cert.br>), [whois.registro.br](https://whois.registro.br) (<https://whois.registro.br>) aceita somente consultas diretas. Tipos de consultas são: domínio (.br), titular (entidade), ticket, provedor, contato (ID), bloco CIDR, IP e ASN.



PREFE COM 50% ACIMA DE \$16,00

ESGATE 10X SEM JUROS\*

3% DE DESCONTO NO BOLETO\*

NOSSAS LOJAS

469

FALE CONOSCO

MEUS PEDIDOS

MEU CARRINHO

QUIS-TEMOS

MARKOV

FINCETS

TINTAS

DI-COUPAGE

PALANWORK

SCORABOOKING

FISICOUT

IMPERIA

VER TODA LOJA

Home > Ferramentas Eléctricas e Manuais > Pirógrafos

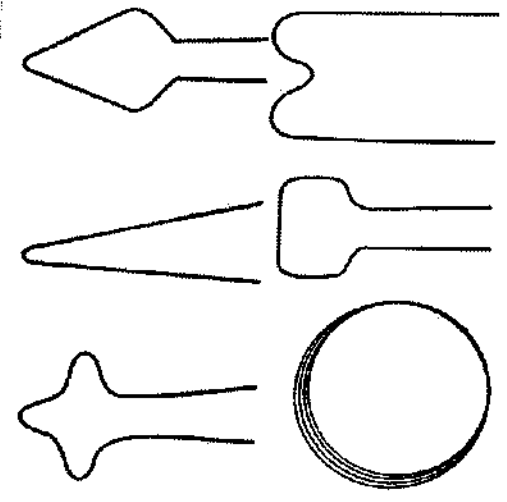
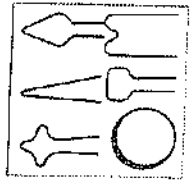

### Jogo de Pontas para Pirógrafos Palante com 05 Unidades - Ref. FN-1

★★★★☆ (19 Avaliações)

PALANTE Verméis

Ref: 47-98

**R\$ 16,90**

R\$ 16,05 À vista no boleto bancário com 5% de desconto + Parcelamento

Selecione uma quantidade

**adicionar ao carrinho**

Consultar frete para sua região?

Não sei meu CEP

### QUEM COMPROU, COMPROU TAMBÉM



Pirógrafo Palante com 1 Temperatura 110/220V (BIVOLT) - Ref. Standard EM-1

★★★★☆ (19)

**R\$ 157,45 R\$ 148,00**

3X de R\$ 49,33 R\$ 140,60 À vista no Boleto

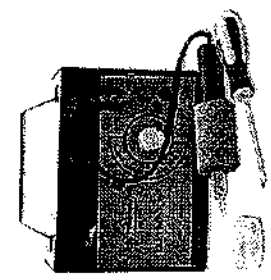

Pirógrafo Palante com 40 Temperaturas 110/220V (Bivolt) Ref. Piroart EM-07

★★★★☆ (14)

**R\$ 347,05 R\$ 298,01**

3X de R\$ 99,33 R\$ 283,11 À vista no Boleto

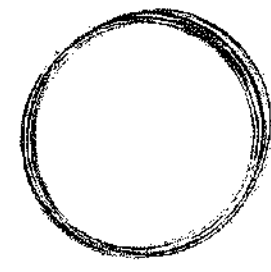

Fio de Niquel Cromo para Pirógrafo em Metro - Ref. FN-1-M

★★★★☆ (14)

**R\$ 14,99 R\$ 10,71**

R\$ 10,17 À vista no Boleto

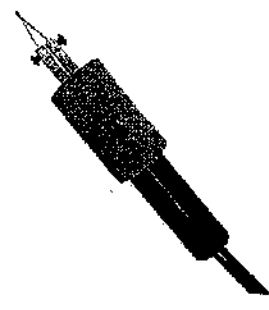

Caneta para Pirógrafo de Fanelite com Cortiça Ref. Piropen-CF

★★★★☆ (8)

**R\$ 59,58 R\$ 56,01**

R\$ 53,21 À vista no Boleto

# Whois

casadaarte.com.br

CONSULTAR

Para resultados com informações de contato clique aqui. ( )

Copyright © NIC.br

A utilização dos dados abaixo é permitida somente conforme descrito no Termo de Uso em https://registro.br/termo (https://registro.br/termo), sendo proibida a sua distribuição, comercialização ou reprodução, em particular para fins publicitários ou propósitos similares. 2018-08-06T14:58:36-03:00

### Modo Clássico ( )

domínio: casadaarte.com.br  
 titular: BOULEVARD DAS ARTES COM. DE MAT. ARTISTICOS LTDA  
 documento: 10.256.932/0001-53  
 responsável: ANA CAROLINA GUARALDO BASIC  
 país: BR  
 c-titular: ACGBA19  
 c-admin: ACGBA19  
 c-técnico: ACGBA19  
 c-cobrança: ACGBA19  
 servidor DNS: ns1.locaweb.com.br  
 status DNS: 07/08/2018 AA  
 último AA: 07/08/2018  
 servidor DNS: ns2.locaweb.com.br  
 status DNS: 07/08/2018 AA  
 último AA: 07/08/2018  
 servidor DNS: ns3.locaweb.com.br  
 status DNS: 07/08/2018 AA  
 último AA: 07/08/2018  
 criado: 24/08/1999 #191752  
 alterado: 18/07/2014  
 expiração: 24/08/2021  
 status: Publicado

Contato (ID): ACGBA19  
 nome: Ana Carolina Guaraldo Basic  
 e-mail: carolddaarte@casadaarte.com.br  
 país: BR  
 criado: 16/07/2014  
 alterado: 21/03/2017

Problemas de segurança e spam também devem ser reportados ao cert.br, http://cert.br/ (http://cert.br/), respectivamente para cert@cert.br (mailto:cert@cert.br) e mail-abuse@cert.br (mailto:mail-abuse@cert.br). whois.registro.br (https://whois.registro.br) aceita somente consultas diretas. Tipos de consultas são: domínio (.br), titular (enfidade), ticket, provedor, contato (ID), bloco CIDR, IP e ASN.

# O Projetista

SAC Internet: (11)3257-2659  
Segunda a Sexta  
das 10:00 as 16:00hs  
sac@oprojetista.com.br

Loja: (11)3297-0415

Segunda e Sexta das 08:30 as 17:30hs  
Sábado das 08:00 as 12:30hs

BRANDES TÉCNICOS | CALCULADORAS | CALIGRAFIA | LIVROS TÉCNICOS E CD-ROM | MAPOTECAS (ARQUIVOS) | MATERIAIS PARA DESENHO | MATERIAIS PARA PINTURA  
MATERIAIS PARA WORKSHOP | MESAS DE DESENHO | LINHA INFANTIL | PROGRAMAS CAD | RARIDADES | TOPOGRAFIA E ENGENHARIA

Olá, Usuário.

quarta-feira, 8 de agosto de 2018.

 MEU CARRINHO - R\$ 0,00 | MEUS PEDIDOS

Busca:  digite aqui sua palavra chave

 Produtos

- Brindes Técnicos
- Calculadoras
- Caligrafia
- Canivetes Victorinox
- Linha Infantil
- Livros Desenho e Pintura
- Mapotecas (Arquivos)
- Materiais para Desenho
- Materiais para Pintura
- Materiais para Workshop
- Mesas de Desenho
- Ponta de estoque
- Programas CAD
- Raridades
- Topografia e Engenharia

 Mais detalhes

IR PARA PÁGINA INICIAL - VEJA MAIS: MATERIAIS PARA DESENHO >> ARTÍSTICO >> PIRÓGRAFOS

## Pontas para pirógrafos FN-1

Ref. FN-1

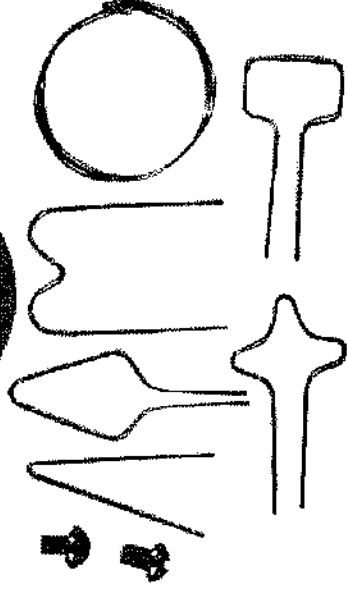
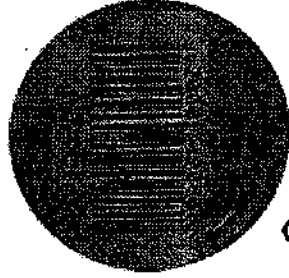

De: R\$ 24,00  
Por: R\$ 19,00



Produtos  
Relacionados



Indique  
este  
produto



Detalhes  
do  
produto



Prazo de  
entrega  
e Frete



Dúvidas e  
Informações

Clique para ativar o plug-in Adobe Flash Player



# Whois

oprojetista.com.br

CONSULTAR

Para resultados com informações de contato clique aqui. ()

Copyright © NIC.br

A utilização dos dados abaixo é permitida somente conforme descrito no Termo de Uso em <https://registro.br/termo> (https://registro.br/termo), sendo proibida a sua distribuição, comercialização ou reprodução, em particular para fins publicitários ou propósitos similares.  
2018-08-08T14:54:35-03:00

Modo Clássico ()

domínio: oprojetaista.com.br  
 titular: PROJETISTA MATERIAIS TECNICOS LTDA  
 documento: 53.572.632/0001-96  
 responsável: Luis Fernandes A. Guedes  
 país: BR  
 c-titular: LFG37  
 c-admin: LFG37  
 c-técnico: LA789  
 c-cobrança: LFG37  
 servidor DNS: ns1.ipmasters.com.br  
 status DNS: 08/08/2018 AA  
 último AA: 08/08/2018  
 servidor DNS: ns2.ipmasters.com.br  
 status DNS: 08/08/2018 AA  
 último AA: 08/08/2018  
 criado: 17/06/1998 #103057  
 alterado: 26/06/2018  
 expiração: 17/06/2019  
 status: Publicado

Contato (ID): LFG37  
 nome: Luis Fernando Aguiar Guedes  
 e-mail: lfaguedes@uol.com.br  
 país: BR  
 criado: 01/02/2000  
 alterado: 12/07/2018

Contato (ID): LAJ89  
 nome: Leonardo Antonio Duarte Junior  
 e-mail: leonadito@gmail.com  
 país: BR  
 criado: 17/10/2001  
 alterado: 04/09/2013

Problemas de segurança e spam também devem ser reportados ao cert.br, <http://cert.br/> (<mailto:cert.br>), respectivamente para [cert@cert.br](mailto:cert.br) (<mailto:cert@cert.br>) e [abuse@cert.br](mailto:abuse@cert.br) (<mailto:abuse@cert.br>).  
whois.registro.br (<https://whois.registro.br>) aceita somente consultas diretas. Tipos de consultas são: domínio (.br), titular (entidade), ticket, provedor, contato (fID), bloco CIDR, IP e ASN.

## Relatório de Cotação: Cotação Rápida 369

Pesquisa concluída no dia 08/08/2018 16:50:35 (IP: 201.89.40.16)

ITEM	PREÇOS	QUANTIDADE	UNITÁRIO	TOTAL
1) QUADRO MAGNETICO	1	1 Unidade	955,50	R\$955,50
<p>Preço ComprasNet Órgão Público Identificação Data Licitação Preço</p> <p>1 UNIVERSIDADE FEDERAL DO RIO DE JANEIRO/INSTITUTO DE BIOLOGIA DA UFRJ/RJ Dispensa de Licitação Nº 01/07/2018 R\$955,50</p> <p>18/2018 UASG: 153154</p> <p>Valor Unitário R\$955,50</p> <p>Média dos Preços Obtidos: R\$955,50</p>				

Valor Global: R\$955,50

## Detalhamento dos Itens

Item 1: QUADRO MAGNETICO R\$955,50

Quantidade	Descrição	Observação
1 Unidade	QUADRO VERDE (NÃO) MAGNETICO 300 X 120 CM	

## Preço (ComprasNet) 1: Mediana das Propostas Finais R\$955,50

Órgão: UNIVERSIDADE FEDERAL DO RIO DE JANEIRO  
INSTITUTO DE BIOLOGIA DA UFRJ/RJ

Objeto: Aquisição de quadro negro para atender demanda da PPGGBE.

Descrição: QUADRO MAGNETICO - QUADRO VERDE (NÃO) MAGNETICO 300 X 120 CM

CatMat: 68713 - QUADRO MAGNETICO , QUADRO MAGNETICO NOME

Data: 01/07/2018 00:00

Modalidade: Dispensa de Licitação

SRP: NÃO

Identificação: Dispensa de Licitação Nº 18/2018 /

UASG: 153154

Lote/Item: 1/1

Ata: Link Ata

Fonte: [www.comprasgovernamentais.gov.br](http://www.comprasgovernamentais.gov.br)

Quantidade: 1

Unidade: UNIDADE

UF: RJ

CNPJ RAZÃO SOCIAL DO FORNECEDOR

27.501.176/0001-83 MFC BAZAR LTDA - ME

\* VENCEDOR \*

Marca: ND

Fabricante: Fabricante não informado

Descrição: QUADRO VERDE (NÃO) MAGNETICO 300 X 120 CM

VALOR DA PROPOSTA FINAL

R\$955,50

CNPJ

RAZÃO SOCIAL DO FORNECEDOR

VALOR DA PROPOSTA FINAL

Endereço:

474

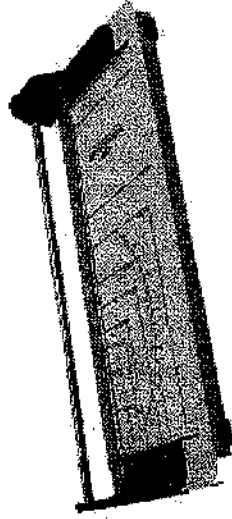

# REFILADORA PARA PAPEL MENNO 420

Cód. Referência: 1652

0 de 5

(0)

**R\$ 136,90**

ou 2x de R\$68,45

R\$ 130,06 (5% de desconto) no boleto à vista

QTD:

 COMPRAR

Calcular Frete

Não sei meu CEP

CALCULAR

## PRODUTOS RELACIONADOS



## Whois

[contabilista.com.br](http://contabilista.com.br)[CONSULTAR](#)

Para resultados com informações de contato clique aqui. ()

Copyright © NIC.br

A utilização dos dados abaixo é permitida somente conforme descrito no Termo de Uso em <https://registro.br/termo>, sendo proibida a sua distribuição, comercialização ou reprodução, em particular para fins publicitários ou propósitos similares.  
2018-08-08T14:48:17-03:00

Modo Clássico ()

**domínio:** contabilista.com.br  
**títular:** CONTABILISTA - PAPELARIA E INFORMATICA LTDA  
**documento:** 77.765.840/0001-70  
**responsável:** Sr. Valdomiro Aitão  
**país:** BR  
**c-titular:** VAALT6  
**c-admin:** VAALT6  
**c-técnico:** VAALT6  
**c-cobrança:** VAALT6  
**servidor DNS:** ada.ns.cloudflare.com  
**status DNS:** 06/08/2018 AA  
**último AA:** 06/08/2018  
**servidor DNS:** gerald.ns.cloudflare.com  
**status DNS:** 06/08/2018 AA  
**último AA:** 06/08/2018  
**saci:** yes  
**criado:** 27/09/2013 #12021550  
**alterado:** 12/01/2018  
**expiração:** 27/09/2023  
**status:** Publicado

**Contato (ID):** VAALT6  
**nome:** Valdomiro Altrao  
**e-mail:** valdomiro@contabilista.com.br  
**país:** BR  
**criado:** 13/10/2008  
**alterado:** 28/04/2015

Problemas de segurança e spam também devem ser reportados ao cert.br, <http://cert.br>, respectivamente para [cert@cert.br](mailto:cert@cert.br) (<mailto:cert@cert.br>) e [abuse@cert.br](mailto:abuse@cert.br) (<mailto:abuse@cert.br>), respectivamente para [cert@cert.br](mailto:cert@cert.br) (<mailto:cert@cert.br>) e [abuse@cert.br](mailto:abuse@cert.br) (<mailto:abuse@cert.br>)).  
[whois.registro.br](http://registro.br/whois/registro.br) (<https://whois.registro.br>) aceita somente consultas diretas. Tipos de consultas são: domínio (.br), titular (entidade), ticket, provedor, contato (ID), bloco CIDR, IP e ASN.

(<http://www.cgi.br/>) (<http://www.nic.br/>)

(<https://registro.br/>) (<http://www.cet.br/>) (<http://www.cepr.br/>) (<http://www.ix.br/>) (<http://www.w3c.br/>)

Seja bem-vindo! Faça seu login ou cadastre-se

Minha Conta

Meus Pedidos



# Escritório Total

DESDE 1986

(11) 3879-3879 | [sac@escritoriotal.com.br](mailto:sac@escritoriotal.com.br)

Digite o que procura...



Meu carrinho  
R\$ 0,00



Você está em: Página Inicial > COPIADORA Refilador > Ambiente Seguro

## REFILADORA DE PAPEL MENNO RPM 420 CAP. DE CORTE 4 FOLHAS DE 75G SEM MESA

Código: 1377

FOTOS

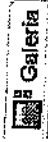

Marca: Menno  
Modelo: 480

Disponibilidade: Postagem de 02 a 15 dias

Referência: 1377

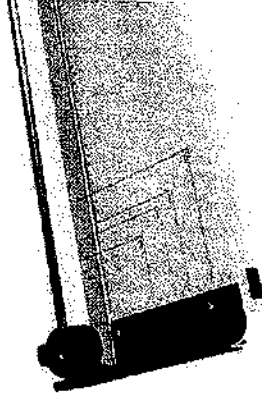

Por: **R\$ 159,03**

VER TODAS AS FORMAS DE PAGAMENTOS

Quantidade: 1

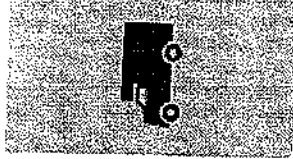

SIMULADOR DE FRETE

CEP:

CALCULAR FRETE

Q. PASSE O MOUSE E VEJA DETALHES



# Whois

escritoriototal.com.br

CONSULTAR

Para resultados com informações de contato clique aqui. ()

Copyright © NIC.br

A utilização dos dados abaixo é permitida somente conforme descrito no Termo de Uso em <https://registro.br/termo> (<https://registro.br/termo>), sendo proibida a sua distribuição, comercialização ou reprodução, em particular para fins publicitários ou propósitos similares.  
2018-08-08T14:49:12-03:00

## Modo Clássico ()

```

domínio:      escritoriototal.com.br
titular:      Ronaldo T. P. Flores - Aunimaq
documento:    56.131.857/0001-03
responsável:  Ronaldo Flores
país:         BR
c-titular:    RTF24
c-admin:      RTF24
c-técnico:    RTF24
c-cobrança:   RTF24
servidor DNS: ns1.ecomt.com.br
status DNS:   07/08/2018 AA
último AA:    07/08/2018
servidor DNS: ns2.ecomt.com.br
status DNS:   07/08/2018 AA
último AA:    07/08/2018
criado:        11/04/2008 #4381151
alterado:      12/04/2018
expiração:     11/04/2019
status:         Publicado
provedor:      LOCANEB (2)

```

```

Contato (ID): RTF24
nome:          RONALDO TADEU PEREZ FLORES
e-mail:        ronaldo@aunimaq.com.br
país:          BR
criado:         07/10/2000
alterado:       12/12/2016

```

Problemas de segurança e spam também devem ser reportados ao cert.br, <http://cert.br> (<http://cert.br>), respectivamente para [cert@cert.br](mailto:cert@cert.br) (<mailto:cert@cert.br>) e [abuse@cert.br](mailto:abuse@cert.br) (<mailto:abuse@cert.br>).  
[whois.registro.br](https://registro.br) (<https://registro.br>) aceita somente consultas diretas. Tipos de consultas são: domínio (.br), titular (entidade), ticket, provedor, contato (ID), bloco CIDR, IP e ASN.

(<http://www.cgi.br/>) (<http://www.nic.br/>)

(<https://registro.br/>) (<http://www.dattprf/yywww.cepjvxttjg/>) (<http://www.cepjvxttjg/>) (<http://www.ix.br/>) (<http://www.w3c.br/>)



**REFILADORA DE PAPEL RPM 420 -  
 CAPACIDADE 4 FOLHAS MENNO  
 RFLMN420**

**R\$ 133,00**

**OU 4X DE R\$ 33,25**

[VER OPÇÕES DE PARCELAMENTO](#)



**R\$ 126,35 NO BOLETO BANCÁRIO**

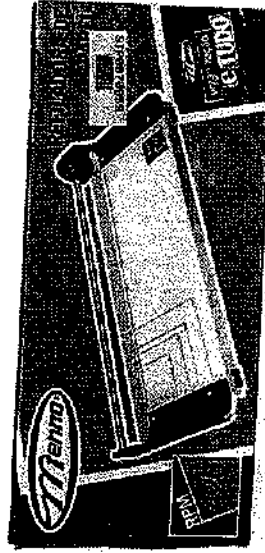

QUANTIDADE:

1

**ADICIONAR AO CARRINHO**

**FAÇA LOGIN PRA ADICIONAR PRODUTOS À LISTA**

**É EMPRESA? SE SIM, CLIQUE AQUI E VEJA AS CONDIÇÕES DIFERENCIADAS.**

**DESCRIÇÃO**

**ESPECIFICAÇÕES**

Refiladora de Papel RPM 420 ideal para dar precisão e acabamento em qualquer tipo de papel com fácil manuseio e

podem ser usadas em empresas de encadernação, bibliotecas, escritórios de contabilidade e advocacia.

**Pergunte e veja opiniões de quem já comprou**

[Guia](#) [Avaliações](#) [Perguntas](#)



0 avaliações **trustvox**

“

Esta loja se preocupa tanto com você consumidor que contratou uma empresa independente para auditar as avaliações da loja. Legal, né? ;) A Trustvox certifica que a nota média da loja é

4.5 de 5

**trustvox**

Ficou alguma dúvida sobre o produto? Pergunte aqui...

[Enviar pergunta!](#)

Mas qual é o tempo aproximado de uso? Ou o tempo de uso é indeterminado? Se a guilhotina perder o corte, ela tem que ser descartada? Muito obrigada Leila +



# Whois

steples.com.br

[CONSULTAR](#)

Para resultados com informações de contato clique aqui. ()

Copyright © NIC.br

A utilização dos dados abaixo é permitida somente conforme descrito no Termo de Uso em <https://registro.br/termo> (<https://registro.br/termo>), sendo proibida a sua distribuição, comercialização ou reprodução, em particular para fins publicitários ou propósitos similares.  
2018-08-08T14:50:29-03:00

Modo Clássico ()

domínio: steples.com.br  
titular: Staples Brasil Comércio de Materiais de Escritório  
documento: 03.746.938/0001-43  
responsável: Marco Ferreira

país: BR  
c-titular: CHHAR18  
c-admin: MALFE49  
c-técnico: CHHAR18  
c-cobrança: NAB51  
servidor DNS: ns1.a85painei.com.br  
status DNS: 05/08/2018 AA  
último AA: 05/08/2018  
servidor DNS: ns2.a85painei.com.br  
status DNS: 05/08/2018 AA  
último AA: 05/08/2018  
criado: 19/08/1999 #190132  
alterado: 22/06/2017  
expiração: 19/08/2020  
status: Publicado

Contato (ID): CHHAR18  
nome: Christine Harrington  
e-mail: ccops@markmonitor.com  
país: BR  
criado: 17/05/2013  
alterado: 06/08/2014

Contato (ID): MALFE49  
nome: Marco Aurelio Lima Ferreira  
e-mail: gmatos@steples.com.br  
país: BR  
criado: 14/07/2009  
alterado: 05/12/2016

Contato (ID): NAB51  
nome: NameAction do Brasil  
e-mail: mail@nameaction.com  
país: BR  
criado: 19/05/2002  
alterado: 02/06/2017

## Relatório de Colação: Cotação Rápida 358

Pesquisa concluída no dia 07/08/2018 17:48:56 (IP: 201.89.40.16)

ITEM	PREÇOS	QUANTIDADE	UNITÁRIO	TOTAL
1) IMPRESSO PADRONIZADO	4	1 Unidade	34,26	R\$34,26
Preço				R\$34,26
ComprasNet				
Órgão Público				
Identificação				
MINISTÉRIO DA EDUCAÇÃO   Secretaria Executiva   Subsecretaria de Planejamento e Orçamento   Instituto Federal de Educação, Ciência e Tecnologia do Piauí   Campus Floriano				
Nº Pregão: 12018 / UASG: 156355				
Data Licitação				
08/06/2018				
Preço				R\$34,26
Valor Unitário				R\$34,26
Média Obs Preços Cobrados: R\$34,26				
Valor Global:				R\$34,26

## Detalhamento dos Itens

## Item 1: IMPRESSO PADRONIZADO

Quantidade Descrição

1 Unidade

R\$34,26

Relógio de parede analógico no formato redondo, em diversas cores, personalizado com gravação do logo institucional em impressão digital colorida. Tamanho entre 24 cm a 30 cm

Observação

## Preço (ComprasNet) 1: Mediana das Propostas Finais

Órgão: MINISTÉRIO DA EDUCAÇÃO

Secretaria Executiva

Subsecretaria de Planejamento e Orçamento

Instituto Federal de Educação, Ciência e Tecnologia do Piauí

Campus Floriano

Objeto: O objeto da presente licitação é o registro de preços de futura e eventual aquisição, a ser formalizada por Termo de Contrato, de materiais permanentes, de consumo e materiais gráficos personalizados para eventos de pesquisa, ensino, extensão e para atender necessidades da Administração do Instituto Federal de Educação, Ciência e Tecnologia do Piauí IFPI/Campus Floriano e órgão participantes, conforme condições, quantidades, exigências e estimativas estabelecidas no Edital.

Descrição: IMPRESSO PADRONIZADO - Relógio de parede analógico no formato redondo, em diversas cores, personalizado com gravação do logo institucional em impressão digital colorida. Tamanho entre 24 cm a 30 cm.

CatMat: 110604 - IMPRESSO PADRONIZADO , IMPRESSO PADRONIZADO NOME

CNPJ

RAZÃO SOCIAL DO FORNECEDOR

VALOR DA PROPOSTA FINAL

R\$34,26

Data: 08/05/2018 09:30

Modalidade: Pregão Eletrônico

SRP: SIM

Identificação: NºPregão:12018 / UASG:156355

Lote/Item: /46

Ata: Link Ata

Fonte: www.comprasgovernamentais.gov.br

Quantidade: 75

Unidade: UNIDADE

UF: PI

25.032.528/0001-73 CV PERSONALIZADOS EIRELI - ME

\*VENCEDOR\*

RS25,00

Marca: Gv  
Fabricante: Gv Personalizados  
Modelo: Relógio Personalizado  
Descrição: Relógio de parede analógico no formato redondo, em diversas cores, personalizado com gravação do logo institucional em impressão digital colorida. Tamanho entre 24 cm a 30 cm.  
Endereço:

483

10.620.954/0001-50 GRAFICA E EDITORA AL L TDA - ME

Marca: MULTICOR  
Fabricante: MULTICOR  
Modelo: MULTICOR  
Descrição: Relógio de parede analógico no formato redondo, em diversas cores, personalizado com gravação do logo institucional em impressão digital colorida. Tamanho entre 24 cm a 30 cm.  
Endereço:

RS29,53

Estado: GO  
Cidade: Formosa  
Endereço: AV FORMOSA, 230 D  
Nome de Contato: Wesley Mendes de Silva  
Telefone: (61) 3631-1019

18.520.187/0001-10 ALESSANDRA PARPALO DIAS - EPP

Marca: SPECULOGIA  
Fabricante: SPECULOGIA  
Modelo: SEM  
Descrição: Relógio de parede analógico no formato redondo, em diversas cores, personalizado com gravação do logo institucional em impressão digital colorida. Tamanho entre 24 cm a 30 cm. O material deverá ser confeccionado de acordo com o evento a ser realizado pela instituição conforme Layout a ser fornecido junto com a Ordem de Fornecimento.  
Endereço: R CONSELHEIRO JOAO ALFREDO, 218  
Cidade: São Paulo  
Telefone: (11) 04997-4112

RS39,00

14.182.223/0001-21 F. S. COSTA GRAFICA

Marca: impressos  
Fabricante: ecografica  
Modelo: relógio  
Descrição: Descrição: Relógio de parede analógico no formato redondo, em diversas cores, personalizado com gravação do logo institucional em impressão digital colorida. Tamanho entre 24 cm a 30 cm.  
Endereço: AV CAMPOS SALES, 1393  
Telefone: (86) 03221-7805

RS60,00

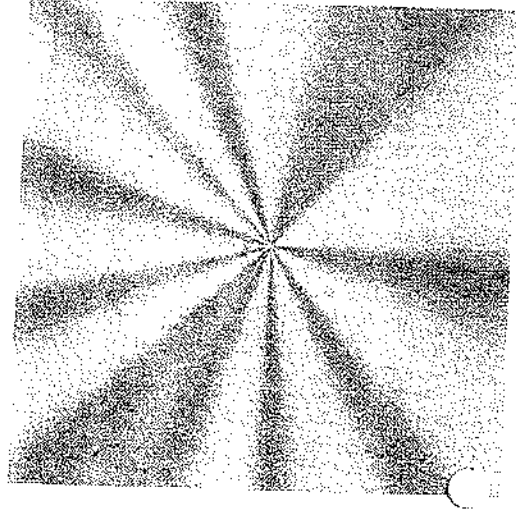

Veja mais : Gala

Saco presente 11x20cm transparente incolor 4801 Gala PT 50 UN

Código: 666975

R\$ 1,99

Quantidade:

1

Veja Similares

Comprar



Item disponível em lojas físicas.

Escolher Loja

≡ Descrição

Características do Produto

**Presenteie com charme e alegria**

- Lindos sacos para presentes
- Muito prático

Comprar

# Whois

**CONSULTAR**

Para resultados com informações de contato clique aqui. ()

Copyright © NIC.br

A utilização dos dados abaixo é permitida somente conforme descrito no [Termo de Uso em https://registro.br/termo](https://registro.br/termo) (<https://registro.br/termo>), sendo proibida a sua distribuição, comercialização ou reprodução, em particular para fins publicitários ou propósitos similares.

2018-08-08T17:23:40-03:00

## Modo Clássico ()

domínio:	kalunga.com.br
titular:	KALUNGA COMERCIO E INDUSTRIA GRAFICA LTDA
documento:	43.283.811/0001-50
responsável:	Paulo Garcia
país:	BR
c-titular:	GJS2
c-admin:	GJS2
c-técnico:	PBK7
c-cobrança:	GJS2
servidor DNS:	ns1.kalunga.com.br 200.196.254.144
status DNS:	07/08/2018 AA
último AA:	07/08/2018
servidor DNS:	ns2.kalunga.com.br 200.196.254.145
status DNS:	07/08/2018 AA
último AA:	07/08/2018
criado:	17/04/1997 #36909
alterado:	11/01/2017
expiração:	17/04/2020
status:	Publicado
Contato (ID):	GJS2
nome:	Edmilson Bertoni da Gama
e-mail:	admilson@kasolution.com.br
país:	BR
criado:	16/03/1998
alterado:	18/01/2008
Contato (ID):	PBK7
nome:	Phillip Blanski Kim
e-mail:	kim@kalunga.com.br
país:	BR
criado:	22/08/2005
alterado:	02/09/2016

Problemas de segurança e spam também devem ser reportados ao cert.br, <http://cert.br> (<http://cert.br>), respectivamente para [cert@cert.br](mailto:cert@cert.br) (<mailto:cert@cert.br>) e [abuse@cert.br](mailto:abuse@cert.br) (<mailto:abuse@cert.br>), respectivamente para [whols@registro.br](mailto:whols@registro.br) (<https://whols.registro.br>) aceita somente consultas diretas. Tipos de consultas são: domínio (.br), titular (entidade), ticket, provedor, contato (ID), bloco CIDR, IP e ASN.

1001FESTAS.COM.BR/LOGIN) OU CADASTRE-SE  
1001FESTAS.COM.BR/CADASTRO)

CANAL DE ATENDIMENTO  
(ATENDIMENTO)

A AJUDA (HTTPS://WWW.1001FESTAS.COM.BR/DIVIDIDASFREQUENTES)  
LOJAS FÍSICAS (HTTPS://WWW.1001FESTAS.COM.BR/LOJAS)

MEUS PEDIDOS

(HTTPS://CHECKOUT.1001FESTAS.COM.BR/HISTORICOPELIDO)

TROCA DE PRODUTOS

(HTTPS://WWW.1001FESTAS.COM.BR/TROCADEVOUCOES)

# 1001 FESTAS

O que você está procurando?

(https://www.1001festas.com.br/)

(https://www.facebook.com/1001Festas.Oficial/?ref=ts)

(https://plus.google.com/u/0/+1001festasBr\_1001festas\_loja/v/ideas)

(https://twitter.com/1001Festas)

(https://www.instagram.com/1001festas/)

(https://br.pinterest.com/1001festas/)

(https://www.youtube.com/channel/UCAL5Lr5bdonRp8DFKv0bapA)

(https://blog.1001festas.com.br/)

NOSSAS LOJAS

ARTIGOS PARA

BOMBONIERE

CONFETARIA

DESCARTÁVEIS

FESTA INFANTIL

FESTA POR

INFANTIL) (HTTPS://WWW.1001FESTAS.COM.BR/FESTATEMÁTICAS

PARA-FESTAS)

(HTTPS://WWW.1001FESTAS.COM.BR/LOJAS) (HTTPS://WWW.1001FESTAS.COM.BR/ARTIGOS-PARA-FESTAS)

PARA-FESTAS)

PARA-FESTAS)

(HTTPS://WWW.1001FESTAS.COM.BR/POR-COR) CARRINHO DE COMPRAS

HOME (HTTPS://WWW.1001FESTAS.COM.BR) > ARTIGOS PARA FESTAS (HTTPS://WWW.1001FESTAS.COM.BR/ARTIGOS-PARA-FESTAS) > SACOS POLI  
(HTTPS://WWW.1001FESTAS.COM.BR/ARTIGOS-PARA-FESTAS/SACOS-POLI) > SACOS POLI 11X19.5CM (HTTPS://WWW.1001FESTAS.COM.BR/ARTIGOS-PARA-  
FESTAS/SACOS-POLI/SACOS-POLI-11X19.5CM)



Saco Poli Transparente Liso 11 x 20 cm 50 unid

SKU 555687

Avalie

**CROMUS**  
SOLUÇÃO EM ENBLAQUEUS

(https://www.1001festas.com.br/fabricante/cromus)

ideal para embalar ou acondicionar docinhos e utilizar na confecção de lembrancinhas e decoração de mesa de guloseimas.

Obs.: Imagem meramente ilustrativa. Cor e estampa pode variar de acordo com disponibilidade de estoque.

Tamanho (11 cm de largura x 20 cm de altura). Contém 50 unidades.

R\$ 1,79

Quantidade:

1

# Whois

1001festas.com.br

CONSULTAR

Para resultados com informações de contato clique aqui. ()

Copyright © NIC.br

A utilização dos dados abaixo é permitida somente conforme descrito no Termo de Uso em <https://registro.br/termo> (<https://registro.br/termo>), sendo proibida a sua distribuição, comercialização ou reprodução, em particular para fins publicitários ou propósitos similares.  
2018-08-08T17:24:06-03:00

## Modo Clássico ()

domínio:	1001festas.com.br
titular:	Organizações Braza Almeida Com. Prod. Alm. LTDA.
documento:	22.300.487/0001-60
responsável:	Thiago Almeida
país:	BR
c-titular:	DEAZ5
c-admin:	DEAZ5
c-técnico:	FDSSA11
c-cobrança:	DEAZ5
servidor DNS:	ns1.softlayer.com
status DNS:	06/08/2018 AA
último AA:	06/08/2018
servidor DNS:	ns2.softlayer.com
status DNS:	06/08/2018 AA
último AA:	06/08/2018
criado:	30/07/1999 #183162
alterado:	03/09/2016
expiração:	30/07/2026
status:	Publicado
Contato (ID):	DEAZ5
nome:	Delcio Almeida
e-mail:	thiago@1001festas.com.br
país:	BR
criado:	30/07/1999
alterado:	22/12/2014
Contato (ID):	FDSSA11
nome:	FBITS DESENVOLVIMENTO DE SOFTWARE S.A..
e-mail:	ccoc@raycorp.com.br
país:	BR
criado:	20/02/2013
alterado:	14/04/2018

Problemas de segurança e spam também devem ser reportados ao [cert.br](mailto:cert.br), <http://cert.br/> (<http://cert.br/>), respectivamente para [cert@cert.br](mailto:cert@cert.br) (<mailto:cert@cert.br>) e [abuse@cert.br](mailto:abuse@cert.br) (<mailto:abuse@cert.br>), respectivamente para [cert@cert.br](mailto:cert@cert.br) (<mailto:cert@cert.br>) e [abuse@cert.br](mailto:abuse@cert.br) (<mailto:abuse@cert.br>),  
[whois.registro.br](https://whois.registro.br) (<https://whois.registro.br>) aceita somente consultas diretas. Tipos de consultas são: domínio (.br), titular (entidade), ticket, provedor, contato (ID), bloco CIDR, IP e ASN.

As melhores marcas e diversidade de produtos você encontra aqui na **PAPELMAIS**

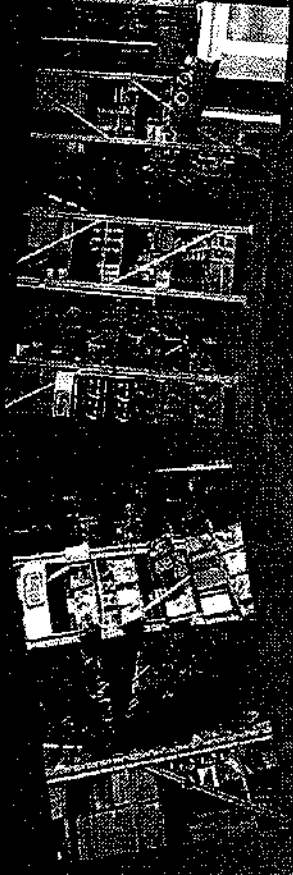

Bom dia, Visitante!  
(Clique aqui e faça seu login)

MEUS DADOS  
Altere seus dados

MEUS PEDIDOS  
Seus pedidos

MEU CARRINHO  
0 itens, R\$ 0,00

Você está em: Página inicial > Produto > SACO PRESENTE CRISTAL 11X20 GALA C/50

DEPARTAMENTOS

- Agendas
- Alfinetes
- Almofadas
- Apalivadores P/ Fitas
- Aplicador
- Arquivo
- Blocos
- Bobinas
- Cadernetas
- Calculadoras
- Cartetas
- Capas
- Carbonos
- Cargas
- Carimbos
- Carrinhos
- Cds
- Clips
- Colas
- Coladores
- Corretivos
- Grachá
- Diversos
- Elasticos
- Encadernadoras
- Envelopes
- Espetos
- Espirais
- Estiletes
- Etiquetas
- Extratores
- Fichários
- Fitas
- Grampeadores
- Grampos
- Guilhotinas
- Imãs
- Impressos
- Índices

SACO PRESENTE CRISTAL 11X20 GALA C/50

Código: 05315  
Grupo: Sacos p/ pastas  
Fabricante:  
Disponibilidade: Em estoque  
Foto Ilustrativa

Por: R\$ 2,16

FAÇA SEU LOGIN

E-mail:

Senha:



COMPRAR

MARCAS

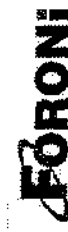
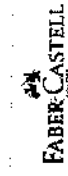

Detalhe Técnico

Produtos em destaque



Caneta BIC 4 Cores 456  
R\$ 57,32



CORRETIVO LIQ. ERROR/EX  
18 ML 09001  
R\$ 200,26



CARTUCHO PAPELMAIS HP 49  
51649A COLOR 23ML 00002  
R\$ 170,70

Agenda Permanente - Preto  
(Black) 123-4  
R\$ 47,07



## Whois

papelmais.com.br

CONSULTAR

Para resultados com informações de contato clique aqui. ()

Copyright © NIC.br

A utilização dos dados abaixo é permitida somente conforme descrito no Termo de Uso em <https://registro.br/termo> (https://registro.br/termo), sendo proibida a sua distribuição, comercialização ou reprodução, em particular para fins publicitários ou propósitos similares.  
2018-08-08T10:49:57-03:00

### Modo Clássico ()

domínio: papelmais.com.br  
titular: PAPELMAIS DISTRIBUIDORA LTDA  
documento: 08.084.571/0001-63  
responsável: Giovani Marcos Martinelli  
país: BR  
c-titular: PADLT14  
c-admin: INSM09  
c-técnico: INSM09  
c-cobrança: PADLT14  
servidor DNS: ns1.locaweb.com.br  
status DNS: 03/08/2018 AA  
último AA: 03/08/2018  
servidor DNS: ns2.locaweb.com.br  
status DNS: 03/08/2018 AA  
último AA: 03/08/2018  
servidor DNS: ns3.locaweb.com.br  
status DNS: 03/08/2018 AA  
último AA: 03/08/2018  
criado: 28/06/2009 #5657397  
alterado: 12/06/2018  
expiração: 28/06/2020  
status: Publicado

Contato (ID): PADLT14  
nome: PAPELMAIS DISTRIBUIDORA LTDA  
e-mail: papelmais@hotmail.com  
país: BR  
criado: 05/09/2012  
alterado: 22/11/2016

Contato (ID): INSM09  
nome: INDEV Sistemas web-based  
e-mail: marcelo@indev.com.br  
país: BR  
criado: 16/10/2012  
alterado: 16/10/2012

Problemas de segurança e spam também devem ser reportados ao cert.br, <http://cert.br> (<mailto:cert@cert.br>), respectivamente para [cert@cert.br](mailto:cert@cert.br) (<mailto:cert@cert.br>) e [abuse@cert.br](mailto:abuse@cert.br) ([mail-abuse@cert.br](mailto:mail-abuse@cert.br)).  
[whois.registro.br](https://whois.registro.br) (<https://whois.registro.br>) aceita somente consultas diretas. Tipos de consultas são: domínio (.br), titular (entidade), ticket, provedor, contato (ID), bloco CIDR, IP e ASN.

Menu de produtos

NOVIDADES

Produtos Dia das Crianças

Saldão

Aguilha De Mão e para Bordar

Aguilha Maquina Groz Becker

Aguilha Para Croché

Aguilha para Croché Tunisiana

Aguilha Para Ponto Russo

Agluhas Para Tricô

Agluhas Schmetz | Janome

Agluhas Singer Domestica

Agluhas Singer Industrial

Agluhas Singer para Bordados

Agluhas Singer Ponto Ajour

Agluheiros e Alfinetes

Aplicações Brimon

Aplicques e Adesivos

Argolas | Enfeites e Fivelas

Aviamentos & Armarinhos

Balancim

Barbante Para Croché

Barra Bordada | Barrado Pronto

Base de Corte e Régua

Bastidor Para Bordar

Biscuit

Bojos

Bolsa e Porta Agulha

Bordados & Passa Fita

Botões

Brocal, Gliter, Flocar

Canetas Para Tecido

Clover

Cola Para Artesanato

Compasso de Corte

Confecções

Corante para Tingimento

Cordões, Cadarços e Vivo

Cordonê e Fio Encerado

Cortador Circular e Refil

Decoupage

Durex

Eberle

Elasticos

Embalagens Presente

Entretelas | Colarinhos

Escolar

Etiquetas e Etiquetaadora

EMBALAGENS PRESENTE / SACO PRESENTE

# Saco Para Embalagem Cromus 30x44 - 50 Unidades



Avaliação média: ★

Saco para Presente Cromus  
Contém: 50 unidades  
Medidas: 30 x 44cm

Fabricante: Cromus

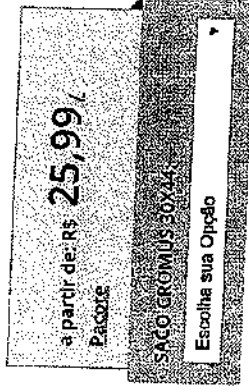

DEIXAR UMA PERGUNTA AO LOJISTA

ACHOU MAIS BARATO ?

ampliar foto

SELECIONE AS QUANTIDADES DESEJADAS DE CADA ITEM E CLIQUE EM COMPRAR



COMPRAR PRODUTOS E CALCULAR FRETE



100% SEGURO ebit Ouro

<p>99000180- Metalizado Adamasco Preto R\$25,99/PEU</p> <p>Quantidade: 0</p>	<p>99000208- Effect Azul R\$25,99/PEU</p> <p>Quantidade: 0</p>	<p>99000228- Effect Rosa R\$25,99/PEU</p> <p>Quantidade: 0</p>	<p>99000388- Metalizado Circles R\$25,99/PEU</p> <p>Quantidade: 0</p>
<p>99000428- Metalizado na Ondia Produto esgotado Avisar-me ao chegar</p> <p>Quantidade: 0</p>	<p>99000547- Metalizado Carros 3 R\$25,99/PEU</p> <p>Quantidade: 0</p>	<p>99001108- Matrípior Prata Produto esgotado Avisar-me ao chegar</p> <p>Quantidade: 0</p>	<p>99001144- Perolado Amor R\$25,99/PEU</p> <p>Quantidade: 0</p>
<p>99001152- Perolado Amor Listras R\$25,99/PEU</p> <p>Quantidade: 0</p>	<p>99001492- Metalizado Adamasco Turquesa R\$25,99/PEU</p> <p>Quantidade: 0</p>	<p>99001528- Perolado Clarisse R\$25,99/PEU</p> <p>Quantidade: 0</p>	<p>99001532- Metalizado Adamasco Rosê R\$25,99/PEU</p> <p>Quantidade: 0</p>

## Whois

armarinhosajose.com.br

CONSULTAR

Para resultados com informações de contato clique aqui. ()

Copyright © NIC.br

A utilização dos dados abaixo é permitida somente conforme descrito no Termo de Uso em <https://registro.br/termo>, sendo proibida a sua distribuição, comercialização ou reprodução, em particular para fins publicitários ou propósitos similares.  
2018-08-09T10:47:34-03:00

### Modo Classico ()

domínio: armarinhosajose.com.br  
titular: D S J LONDRINA ARMARINHOS LTDA  
documento: 04.985.778/0001-58  
responsavel: LINO JOSE NARDIN  
país: BR  
c-titular: LIJNAG  
c-admin: LIJNAG  
c-técnico: JDN19  
c-cobrança: LIJNAG  
servidor DNS: ns1.datacenter1.com.br  
status DNS: 06/08/2018 AA  
último AA: 06/08/2018  
servidor DNS: ns3.datacenter1.com.br  
status DNS: 06/08/2018 AA  
último AA: 06/08/2018  
criado: 20/01/2005 #1979074  
alterado: 12/01/2012  
expiração: 20/01/2021  
status: Publicado

Contato (ID): LIJNAG  
nome: LINO JOSE NARDIN  
e-mail: lino@armarinhosajose.com.br  
país: BR  
criado: 11/01/2012  
alterado: 26/09/2017

Contato (ID): JDN19  
nome: João Daysuke Nagao  
e-mail: daysuke@lojcomm.com.br  
país: BR  
criado: 24/01/2000  
alterado: 22/11/2010

Problemas de segurança e spam também devem ser reportados ao cert.br, <http://cert.br/> (<http://cert.br/>), respectivamente para [cert@cert.br](mailto:cert@cert.br) (<mailto:cert@cert.br>) e [abuse@cert.br](mailto:abuse@cert.br) (<mailto:abuse@cert.br>), respectivamente para [cert@cert.br](mailto:cert@cert.br) (<mailto:cert@cert.br>) e [abuse@cert.br](mailto:abuse@cert.br) (<mailto:abuse@cert.br>).  
[whois.registro.br](https://whois.registro.br) (<https://whois.registro.br>) aceita somente consultas diretas. Tipos de consultas são: domínio (.br), titular (entidade), ticket, provedor, contato (ID), bloco CIDR, IP e ASIN.

Telefones: 47 3211 6700

Em compras pelo site acima de R\$599,00 para o Sul e R\$999,00 para o Sudeste o frete fica grátis!

FECHAR 



491

Início | SACO METALIZADO 30X44 CROMUS VALENTIM C/50 M4

**IMAGEM NÃO  
DISPONÍVEL**

\* Imagem meramente ilustrativa.

**SACO METALIZADO 30X44 CROMUS VALENTIM C/50 M4**  
**R\$23,41**

COMPRE 2 POR R\$20,99 CADA E ECONOMIZE 11%

Código: **7909107664005**

Pacote de sacos metalizados para presente, formato 30x44 com 50 unidades por pacote. Vendido somente pacote fechado. Fabricado por Cromus.

- 1 +

**COMPRAR**

Cálculo de Frete



CEP

**OK**



## Whois

dokassa.com.br

CONSULTAR

Para resultados com informações de contato clique aqui. ()

Copyright © NIC.br

A utilização dos dados abaixo é permitida somente conforme descrito no Termo de Uso em <https://registro.br/termo>, sendo proibida a sua distribuição, comercialização ou reprodução, em particular para fins publicitários ou propósitos similares.  
2018-08-09T10:56:20-03:00

### Modo Clássico ()

domínio: dokassa.com.br  
titular: Comércio de Embalagens Dokassa Ltda.  
documento: 83.031.948/0001-31  
responsável: Julio Cassaniga  
país: BR  
c-titular: DJB51  
c-admin: NIM68  
c-técnico: NIM68  
c-cobrança: NIM68  
servidor DNS: d.sec.dns.br  
status DNS: 08/08/2018 AA  
último AA: 08/08/2018  
servidor DNS: e.sec.dns.br  
status DNS: 08/08/2018 AA  
último AA: 08/08/2018  
registro DS: 59642 RSASHA1 D731B99A78A490D54F8135A39AA694D886A455EA  
status DS: 08/08/2018 DSOK  
último OK: 08/08/2018  
criado: 03/05/2000 #329813  
alterado: 09/11/2017  
expiração: 03/05/2024  
status: Publicado

Contato (ID): DJB51  
nome: Djone Bertoldi  
e-mail: atendimento@web4business.com.br  
país: BR  
criado: 28/04/2005  
alterado: 17/07/2015

Contato (ID): NIM68  
nome: Nilceu Marcarini  
e-mail: nilceu@infosoltec.com.br  
país: BR  
criado: 26/06/2003  
alterado: 06/11/2013

Problemas de segurança e spam também devem ser reportados ao cert.br, <http://cert.br>, respectivamente para [cert@cert.br](mailto:cert@cert.br) (mailto:cert@cert.br) e [whois\\_registro.br](mailto:whois_registro.br) ([https://whois\\_registro.br](https://whois_registro.br)) aceita somente consultas diretas. Tipos de consultas são: domínio (.br), titular (entidade), ticket, provedor, contato (ID), bloco CIDR, IP e ASN.

☰ SACO PRESENTE PEROLIZADO - SONHO DE LUAR AMARELO: 30X44 C/50

INÍCIO (HTTP://WWW.SOFIABOOKS.COM.BR)

PRODUTOS

CARRINHO 0

493



**SofiaBooks**

(<http://www.sofiabooks.com.br>)

Início (<http://www.sofiabooks.com.br>) / Embalagens (embalagens) / Sacos para presente (embalagens/sacos-para-presente) / Saco Presente Perolizado - Sonho De Luar Amarelo: 30x44 C/50

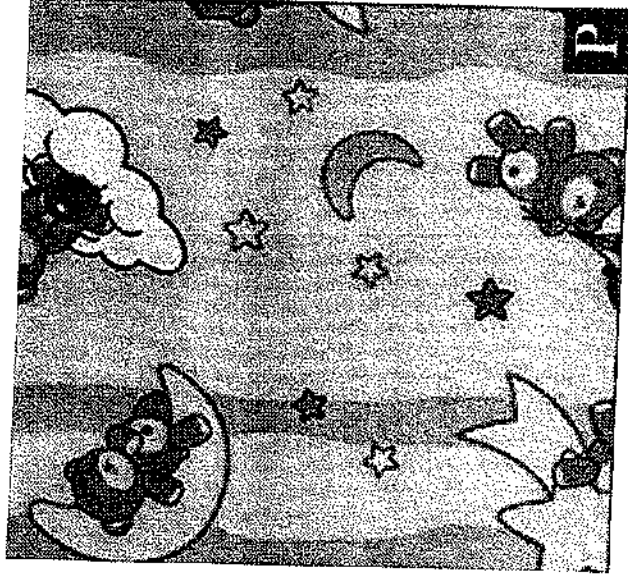

SACO PRESENTE PEROLIZADO - SONHO DE LUAR AMARELO: 30X44 C/50

**R\$17,90**

ESGOTADO

5X DE R\$6,33



VER MEIOS DE PAGAMENTO



ESGOTADO

CEP

CALCULAR FRETE

Compartilhar:

Envie-nos uma mensagem



# Whois

sofiabooks.com.br

[CONSULTAR](#)

Para resultados com informações de contato clique aqui. ()

Copyright © NIC.br

A utilização dos dados abaixo é permitida somente conforme descrito no Termo de Uso em <https://registro.br/termo> (<https://registro.br/termo>), sendo proibida a sua distribuição, comercialização ou reprodução, em particular para fins publicitários ou propósitos similares.  
2018-08-09T11:10:05-03:00

## Modo Clássico ()

domínio: sofiabooks.com.br  
titular: Caminho da Leitura Ltda  
documento: 10.868.273/0001-06  
responsável: Caroline Aparecida Bux  
país: BR  
c-titular: MULEI  
c-admin: MULEI  
c-técnico: MEPLU  
c-cobrança: MULEI  
servidor DNS: ns1.dnshoc.com.br  
status DNS: 07/08/2018 AA  
último AA: 07/08/2018  
servidor DNS: ns2.dnshoc.com.br  
status DNS: 07/08/2018 AA  
último AA: 07/08/2018  
saci: yes  
criado: 25/07/2016 #15900154  
alterado: 28/07/2018  
expiração: 29/07/2019  
status: Publicado

Contato (ID): MULEI  
nome: Mundo da Leitura  
e-mail: mundodaleitura@mundodaleitura.com.br  
país: BR  
criado: 16/01/2008  
alterado: 25/07/2016

Contato (ID): MEPLU  
nome: Media Plus  
e-mail: contato@mediaplus.com.br  
país: BR  
criado: 24/11/2009  
alterado: 02/06/2018

Problemas de segurança e spam também devem ser reportados ao cert.br, <http://cert.br> (<http://cert.br/>), respectivamente para [cert@cert.br](mailto:cert@cert.br) (<mailto:cert@cert.br>) e [abuse@cert.br](mailto:abuse@cert.br) (<mailto:abuse@cert.br>), [whois.registro.br](https://whois.registro.br) (<https://whois.registro.br>) aceita somente consultas diretas. Tipos de consultas são: domínio (.br), titular (fertilidade), ticket, provedor, contato (ID), bloco CIDR, IP e ASN.

O QUE VOCÊ ESTÁ BUSCANDO

495

TEM CNPJ  
TEMOS CONDIÇÕES ESPECIAIS (atacado)

OLÁ, VISITANTE  
(LOGIN)  
MINHA CONTA (ACCOUNT)

CARRINHO  
R\$ 0,00 (atacado)

DECORAÇÃO FERRAMENTAS E UTENSÍLIOS

FORMINHAS E EMBALAGENS

FORMAS E ASSADEIRAS

INGREDIENTES

PARCELE ATÉ 4X SEM JUROS PARCELA MÍNIMA DE R\$100

FRETE GRÁTIS\* SP PARA COMPRAS ACIMA DE R\$350  
ATACADADO  
OUTLET

3% DE DESCONTO PARA BOLETO OU TRANSFERÊNCIA

POR:

R\$ 6,26

Cód: 575

Cromus <https://www.chefcenter.com.br/forminhas-e-embalagens/embalagens-para-doces>

## Saco Transparente 10x14cm Poa Branco

☆☆☆☆☆

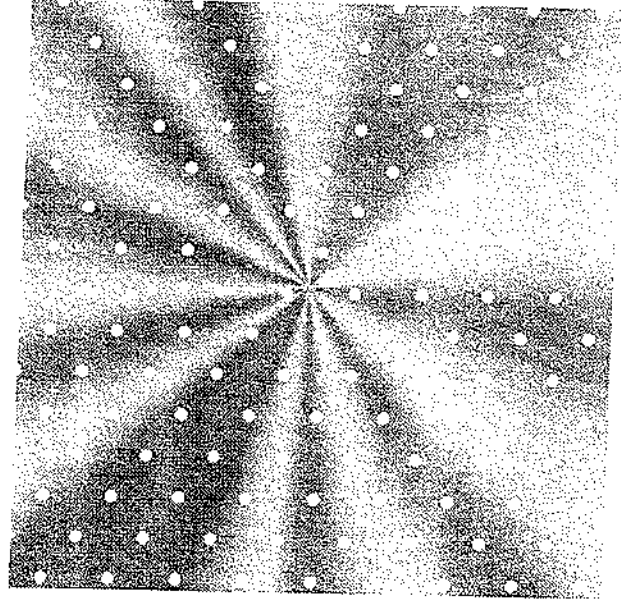

ATÉ 4X SEM JUROS  
PARCELA MÍNIMA  
DE R\$100

FRETE GRÁTIS\*  
SP PARA COMPRAS  
ACIMA DE R\$350

3% DE DESCONTO  
PARA BOLETO OU  
TRANSFERÊNCIA

## Descrição do Produto

Embalé docas e lembranças com o saco poa branco 10x14cm.

- Ideal para embulhar pequenas lembranças, confetes ou pão de mel, este saquinho transparente facilita o manuseio e a venda do seu produto.
- fácil de usar, prático
  - descartável
  - super resistente
  - mais higiênico

## Opinião dos consumidores:

Média de avaliações: ☆☆☆☆☆ Avalie

☆☆☆☆☆	nenhum voto
☆☆☆☆☆	nenhum voto
☆☆☆☆☆	nenhum voto
☆☆☆☆☆	nenhum voto
☆☆☆☆☆	nenhum voto



## Whois

chefcenter.com.br

CONSULTAR

Para resultados com informações de contato clique aqui. ()

Copyright © NIC.br

A utilização dos dados abaixo é permitida somente conforme descrito no Termo de Uso em <https://registro.br/termo> (https://registro.br/termo), sendo proibida a sua distribuição, comercialização ou reprodução, em particular para fins publicitários ou propósitos similares.  
2018-08-09T11:12:21-03:00

## Modo Clássico ()

```

domínio: chefcenter.com.br
titular: CHEF CENTER COMERCIO DE DESCARTAVEIS E EMBALAGENS
documento: 22.015.400/0001-03
responsável: CHEF CENTER COMERCIO DE DESCARTAVEIS E E
país: BR
c-titular: ALRET2
c-admin: ALRET2
c-técnico: ALRET2
c-cobrança: ALRET2
servidor DNS: d.sec.dns.br
status DNS: 05/08/2018 AA
último AA: 05/08/2018
servidor DNS: f.sec.dns.br
status DNS: 05/08/2018 AA
último AA: 05/08/2018
registro DS: 49886 RSASHA1 BE84D409A7AD71976E5DAD1507522F3CF77B78C8
status DS: 05/08/2018 DSOK
último OK: 05/08/2018
saci: yes
criado: 18/11/2014 #13575433
alterado: 08/11/2017
expiração: 18/11/2019
status: Publicado

```

```

Contato (ID): ALRET2
nome: Alessandra Reti
e-mail: alessandra_reti@gmail.com
país: BR
criado: 06/05/2013
alterado: 04/09/2017

```

Problemas de segurança e spam também devem ser reportados ao cert.br, <http://cert.br/> (<mailto:cert.br>), respectivamente para [cert.br](mailto:cert.br) (<mailto:cert.br>) e [abuse@cert.br](mailto:abuse@cert.br) (<mailto:abuse@cert.br>).  
[https://registro.br](https://registro.br/) ([https://registro.br](https://registro.br/)) aceita somente consultas diretas. Tipos de consultas são: domínio (.br), titular (enlkfede), ficket, provedor, contato (ID), bloco Cidr, IP e ASN.

VTE, IDENTIFIQUE-SE EM CADA LOGIN  
COM.BR/LOGIN) OU CADASTRE-SE  
100FESTAS.COM.BR/CADASTRO)

CANAL DE ATENDIMENTO  
(ATENDIMENTO)

AJUDA (HTTPS://WWW.100FESTAS.COM.BR/DIVIDIDAS/FREQUENTES)  
LOJAS FÍSICAS (HTTPS://WWW.100FESTAS.COM.BR/LOJAS)  
MEUS PEDIDOS

(HTTPS://CHECKOUT.100FESTAS.COM.BR/HISTORICO/PEDIDO)  
TROCA DE PRODUTOS  
(HTTPS://WWW.100FESTAS.COM.BR/TROCASEDEVOLUCOES)

# 1001 FESTAS

O que você está procurando?

(https://www.100festas.com.br/)

(https://www.facebook.com/100FestasOficial?ref=ts)

(https://plus.google.com/u/0/+100festasBr\_100festas\_loja/videos)

(https://twitter.com/100Festas)

(https://www.instagram.com/100festas)

(https://br.pinterest.com/100festas/)

(https://www.youtube.com/channel/UCiLsL5bdonRp8DPv0hpaA)

(https://blog.100festas.com.br/)

NOSSAS LOJAS ARTIGOS PARA BOMBONIERE CONFETARIA DESCARTÁVEIS FESTA INFANTIL FESTA POR  
FESTAS  
(HTTPS://WWW.100FESTAS.COM.BR/LOJAS) (HTTPS://WWW.100FESTAS.COM.BR/ARTIGOS-PARA-FESTAS) (HTTPS://WWW.100FESTAS.COM.BR/ARTIGOS-PARA-FESTAS)  
(HTTPS://WWW.100FESTAS.COM.BR/ARTIGOS-  
PARA-FESTAS)

FESTAS  
FESTA POR  
FESTAS  
(HTTPS://WWW.100FESTAS.COM.BR/ARTIGOS-PARA-FESTAS)  
POR-COR) CARTÃO (BR/LOJAS) (HTTPS://WWW.100FESTAS.COM.BR/ARTIGOS-PARA-FESTAS)

HOME (HTTPS://WWW.100FESTAS.COM.BR) > ARTIGOS PARA FESTAS (HTTPS://WWW.100FESTAS.COM.BR/ARTIGOS-PARA-FESTAS) > SACOS POLI  
(HTTPS://WWW.100FESTAS.COM.BR/ARTIGOS-PARA-FESTAS/SACOS-POLI) > SACOS POLI 10X14CM (HTTPS://WWW.100FESTAS.COM.BR/ARTIGOS-PARA-  
FESTAS/SACOS-POLISACOS.POLI-10X14CM)

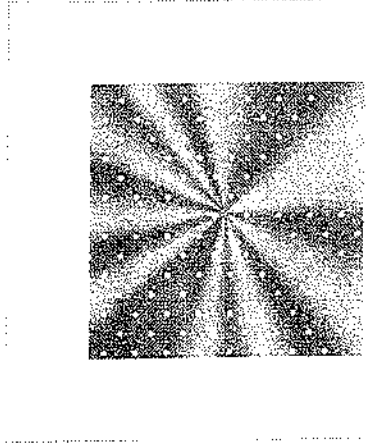

## Saco Poli Transparente Poá Branco 10x14 cm 100 unid Cromus

SKU 216654

Avulso

**CROMUS**  
SOLUÇÃO EM BEM-ESTAR

(https://www.100festas.com.br/fabricante/cromus)

Ideal para embalar ou acondicionar docinhos e utilizar na confecção de lembrancinhas e decoração de mesa de aniversários.

Obs.: Imagem meramente ilustrativa. Cor e estampa pode variar de acordo com disponibilidade de estoque.

Tamanho (10 cm de largura x 14 cm de altura). Contém 100 unidades.

# R\$ 4,99

Quantidade:

ACESSAR CONTA

1001festas.com.br

CONSULTAR

# Whois

Para resultados com informações de contato clique aqui. ()

Copyright © NIC.br

A utilização dos dados abaixo é permitida somente conforme descrito no Termo de Uso em <https://registro.br/termo>, sendo proibida a sua distribuição, comercialização ou reprodução, em particular para fins publicitários ou propósitos similares.  
2018-08-09T11:13:41-03:00

## Modo Clássico ()

domínio: 1001festas.com.br  
 titular: Organizações Brazalmeida Com. Prod. Alm. LTDA.  
 documento: 22.300.487/0001-60  
 responsável: Thiago Almeida  
 país: BR  
 c-titular: DEA25  
 c-admin: DEA25  
 c-técnico: FDSSA11  
 c-cobrança: DEA25  
 servidor DNS: ns1.softlayer.com  
 status DNS: 05/08/2018 AA  
 último AA: 05/08/2018  
 servidor DNS: ns2.softlayer.com  
 status DNS: 05/08/2018 AA  
 último AA: 05/08/2018  
 criado: 30/07/1999 #183162  
 alterado: 03/09/2016  
 expiração: 30/07/2026  
 status: Publicado

Contato (ID): DEA25  
 nome: Delcio Almeida  
 e-mail: thiago@1001festas.com.br  
 país: BR  
 criado: 30/07/1999  
 alterado: 22/12/2014

Contato (ID): FDSSA11  
 nome: FBITS DESENVOLVIMENTO DE SOFTWARE S.A..  
 e-mail: ccec@traycorp.com.br  
 país: BR  
 criado: 20/02/2013  
 alterado: 14/04/2018

Problemas de segurança e spam também devem ser reportados ao cert.br, <http://cert.br>, respectivamente para [cert@cert.br](mailto:cert@cert.br) e [abuse@cert.br](mailto:abuse@cert.br) ([mail-abuse@cert.br](mailto:mail-abuse@cert.br)) e [whols.registro.br](https://whols.registro.br) (<https://whols.registro.br>) aceita somente consultas diretas. Tipos de consultas são: domínio (.br), titular (entidade), ticket, provedor, contato (ID), bloco CIDR, IP e ASN.

O que você procura?

CURSOS

CONFEITARIA

FORMAS

EMBALAGENS

FESTAS

BARRAS DE  
CHOCOLATE

DE  
([HTTPS://WWW.MARIACHOC](https://www.mariachoc.com.br))



Saco Poli Poá Branco 10X14 c/100 Cromus

Código do Produto: 19451

Meu e-mail

AVISE-ME

**R\$4,80**

Avise-me quando este produto voltar ao estoque

([https://www.mariachocolate.com.br/productalert/add/stock/product\\_id/12567/ueenc/aHR0cHM6Ly93d3cubWFyaWFjaG9jb2x](https://www.mariachocolate.com.br/productalert/add/stock/product_id/12567/ueenc/aHR0cHM6Ly93d3cubWFyaWFjaG9jb2x))

### INFORMAÇÕES ADICIONAIS

SACO POLI 10X15 C/100 POA BR

Assine e receba dicas e  
novidades



Nome

Email

ASSINAR

(31) 98771-2789 (<https://api.whatsapp.com/send?phone=5531987712789&text=Olá%20Maria%20Chocolate%20pode%20me%20ajudar?>)

(31) 2112-4955 (tel:3121124955)

[contato@mariachocolate.com.br](mailto:contato@mariachocolate.com.br) (mailto:contato@mariachocolate.com.br)

## Whois

mariachocolate.com.br

[CONSULTAR](#)

Para resultados com informações de contato clique aqui. ()

### Copyright © NIC.br

A utilização dos dados abaixo é permitida somente conforme descrito no [Termo de Uso](https://registro.br/termo) em <https://registro.br/termo>, sendo proibida a sua distribuição, comercialização ou reprodução, em particular para fins publicitários ou propósitos similares.  
2018-08-09T11:18:13-03:00

### Modo Clássico ()

domínio:	mariachocolate.com.br
titular:	Vanessa Maria Figueiredo Campos
documento:	41.854.753/0001-41
responsável:	Maria Chocolate Ltda.
país:	BR
c-titular:	VMC4
c-admin:	VMC4
c-técnico:	FEVIL74
c-cobrança:	VMC4
servidor DNS:	ns-502.awsdns-11.net
status DNS:	07/08/2018 AA
último AA:	07/08/2018
servidor DNS:	ns-449.awsdns-56.com
status DNS:	07/08/2018 AA
último AA:	07/08/2018
servidor DNS:	ns-1692.awsdns-19.co.uk
status DNS:	07/08/2018 AA
último AA:	07/08/2018
servidor DNS:	ns-1296.awsdns-34.org
status DNS:	07/08/2018 AA
último AA:	07/08/2018
criado:	12/05/1999 #160737
alterado:	06/10/2017
expiração:	12/05/2019
status:	Publicado
Contato (ID):	VMC4
nome:	Vanessa Maria Figueiredo Campos
e-mail:	vanessamfc@hotmail.com
país:	BR
criado:	12/05/1999
alterado:	07/04/2006
Contato (ID):	FEVIL74
nome:	Felipe Vilar
e-mail:	informatica@mariachocolate.com.br
país:	BR
criado:	06/10/2017
alterado:	06/10/2017

Problemas de segurança e spam também devem ser reportados ao cert.br. <http://cert.br> (<http://cert.br>), respectivamente para [cert@cert.br](mailto:cert@cert.br) (<mailto:cert@cert.br>) e [abuse@cert.br](mailto:abuse@cert.br) ([mail:mail-abuse@cert.br](mailto:mail:mail-abuse@cert.br)).  
[whois.registro.br](https://whois.registro.br) (<https://whois.registro.br>) aceita somente consultas diretas. Tipos de consultas são: domínio (.br), titular (entidade), ticket, provedor, contato (ID), bloco CIDR, IP e ASN.

Armoíno

São José

O que você está procurando ?

Buscar

Dúvidas

Tel: (43) 3371-6400

Agluhas  
Botões e Zipper

Barbantes

Bordados e Vies

Crocê e Tricô

Fitas e Laços

Lãs e Fios

Linhas e Bordar

Meia de Seda e Biscuit

Patchwork e Tecido

Papeleria e Embalagens

Scraps e Decoupage

Marcas

Menu de produtos

## NOVIDADES

Produtos Dia das Crianças

Saldoão

Agluhas De Mão e para Bordar

Agluhas Maquina Groz Beekert

Agluhas Para Croché

Agluhas para Croché Tunisiana

Agluhas Para Ponto Russo

Agluhas Para Tricô

Agluhas Schmetz | Janome

Agluhas Singer Domestica

Agluhas Singer Industrial

Agluhas Singer para Bordados

Agluhas Singer Ponto Ajpur

Agluheiros e Alfinetes

Aplicações Brimon

Aplicques e Adesivos

Argolas | Enfeites e Fivelas

Aviamentos &amp; Armarinhos

Balancim

Barbante Para Croché

Barra Bordada | Barrado

Pronto

Base de Corte e Régua

Bastidor Para Bordar

Biscuit

Bojos

Bolsa e Porta Agulha

Bordados &amp; Passa Fita

Botões

Brocal, Gliter, Flocar

Canetas Para Tecido

Clover

Cola Para Artesanato

Compasso de Corte

Confecções

Corante para Tingimento

Cordões, Cadarços e Vivo

Cordonê e Flo Encerado

Cortador Circular e Refil

Decoupage

Durex

Eberle

Elasticos

Embalagens Presente

Entretelas | Colarinhos

Escolar

Etiquetas e Etiquetaadora

501

SIANINHAS E SOUTACHES

SIANINHA

## Sianinha São José Ref.223/01 Peça Com 10 Mts

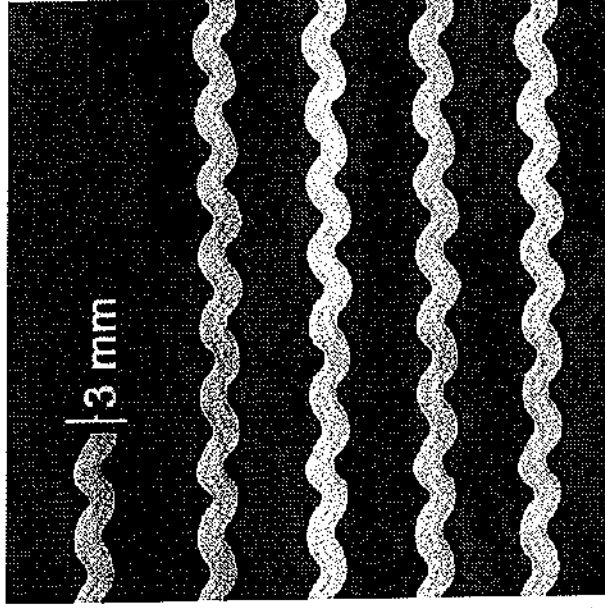

ampliar foto

Avaliação média:



Sianinha São José Ref.223/01

Contém: 1 unidade Largura: 3 mm

Comprimento: 10 metros

Composição: 100% Poliéster

Sianinha em ótima qualidade, ideal para bordados e acabamentos. Pode ser utilizado em toalhas, chinelos, fraldas, pano de prato, etc...

Fabricante: Elástico São José

por: R\$ **4,39** / Peça

SIANINHA 223/01

001- Branco

Quantidade: 1



COMPR

100% SEGURO



eBit Ouro

DEIXAR UMA PERGUNTA AO LOJISTA

ACHOU MAIS BARATO ?

SELECIONE AS QUANTIDADES DESEJADAS DE CADA ITEM E CLIQUE EM COMPRAR

COMPRAR PRODUTOS E CALCULAR FRETE

100% SEGURO

eBit Ouro

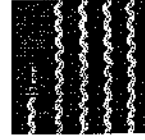

Quantidade: 0

001- Branco

R\$4,39 / Peça

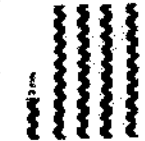

Quantidade: 0

002- Preto

R\$4,39 / Peça



Quantidade: 0

003- Vermelho

R\$4,39 / Peça

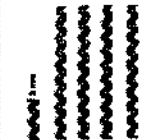

013- Rosa Bebê

Produto esgotado  
Avise-me ao chegar

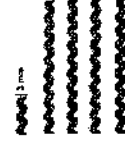

Quantidade: 0

016- Lilás

R\$4,39 / Peça



019- Amarelo Bebê

Produto esgotado  
Avise-me ao chegar

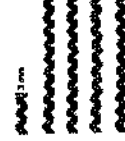

Quantidade: 0

020- Pink

R\$4,39 / Peça

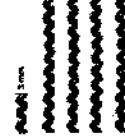

Quantidade: 0

021- Roxo

R\$4,39 / Peça

## Whois

[armarinhosaojose.com.br](http://armarinhosaojose.com.br)

CONSULTAR

Para resultados com informações de contato clique aqui. ()

Copyright © NIC.br

A utilização dos dados abaixo é permitida somente conforme descrito no Termo de Uso em <https://registro.br/termo>, sendo proibida a sua distribuição, comercialização ou reprodução, em particular para fins publicitários ou propósitos similares.  
2018-08-08T16:54:19-03:00

### Modo Clássico ()

domínio:	armarinhosaojose.com.br
titular:	D S J LONDRINA ARMARINHOS LTDA
documento:	04.985.778/0001-58
responsável:	LINO JOSE NARDIN
país:	BR
c-titular:	LIJNA6
c-admin:	LIJNA6
c-técnico:	JDN19
c-cobrança:	LIJNA6
servidor DNS:	ns1.datacenter1.com.br
status DNS:	06/08/2018 AA
último AA:	06/08/2018
servidor DNS:	ns3.datacenter1.com.br
status DNS:	06/08/2018 AA
último AA:	06/08/2018
criado:	20/01/2005 #1979074
alterado:	12/01/2012
expiração:	20/01/2021
status:	Publicado
Contato (ID):	LIJNA6
nome:	LINO JOSE NARDIN
e-mail:	lino@armarinhosaojose.com.br
país:	BR
criado:	11/01/2012
alterado:	26/09/2017
Contato (ID):	JDN19
nome:	João Daysuke Nagao
e-mail:	daysuke@lojcomm.com.br
país:	BR
criado:	24/01/2000
alterado:	22/11/2010

Problemas de segurança e spam também devem ser reportados ao cert.br, <http://cert.br/> (<http://cert.br/>), respectivamente para [cert@cert.br](mailto:cert@cert.br) (<mailto:cert@cert.br>) e [abuse@cert.br](mailto:abuse@cert.br) (<mailto:abuse@cert.br>).  
whois.registro.br (<https://whois.registro.br/>) aceita somente consultas diretas. Tipos de consultas são: domínio (.br), titular (entidade), ticket, provedor, contato (ID), bloco CIDR, IP e ASN.

Telefones: (12) 3941-6782  
Segunda à sexta-feira das 08:30 às 17:00

Ponto Cheio

O ponto cheio dos seus bordados!

MEU CARRI

0 item

O que você está procurando ?

503

bu

NOVIDADES - ACESSÓRIOS E AVIAMENTOS - BARRIANTES - GAMA, MESA & BANHO - FELTROS - FERNANDO MALUY, TECIDOS - FITAS - LAS - LINHAS - PANO DE PRATO - PEÇAS PARA PONTO - CRI - PEÇAS PRONTAS - PROJETOS DE APPLIQUE - REVISTAS - TECIDOS - TECIDOS LISOS ETC. - TECIDOS P/ BORDAR ETC. - TECIDOS RISCADOS - LINHAS - TINTAS E AUXILIARI

 / [Acessórios e Aviamentos](#) / [Sianinhas](#)

### Acessórios e Aviamentos

Acessórios para chaveiro

Acessórios para costura

Acessórios para roupas

Agulhas de Tricô e Crochê

Agulhas e Alfinetes

Alça

Bojo

Bordado Inglês e Passa Fita

Botões

Canelas e Marcadores

Colas e Similares

Cordões

Cortadores e Estiletes

Elastico

Estojos

Etiquetas Termocolantes

Gabaritos e Tear

Gaibões

Lacinhos e Flores de Fita

Máquina de forrar botão e etc

Papel Termocolante

Passamanaria

Patchwork

Pérolas

Porta Agulhas e Bobinas

Régua

Rendas e Franjas

Sianinhas

Strass e Aplicação

Tesouras

Vies e Soutaches

### Novidades

Barba:

Cama, Mesa & Banho

Avental

Capa de Galão

Colchas, Mantas e Lençóis

Fraldas

Jogo Americano

Linha Baby

Linha Mais Você

Luva

Pano de Prato

Puxa Saco

Toalha para Piso

Toalhas de Banhão

Toalhas de Banho

Toalhas de Mesa

Toalhas de Rosto

Toalhas de Tirme

Toalhas de visita

Feltros

Kits de Feltros

Peças

Por Metro - 1x1,40mt

Rollinhos de 30x140cm

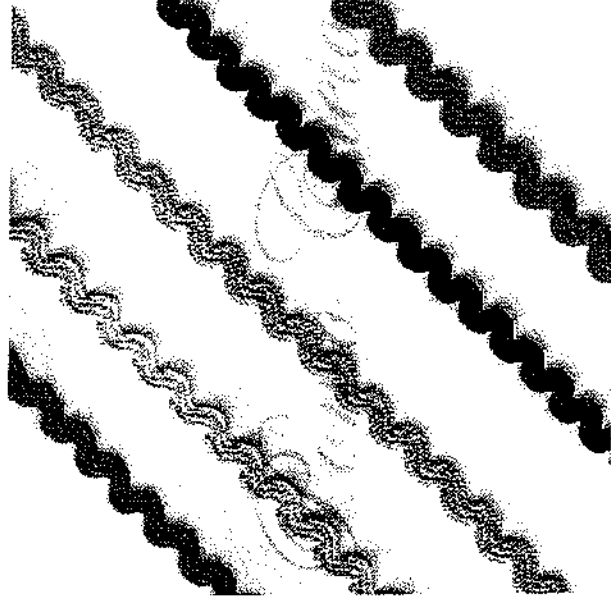

a partir de: R\$ 4,50 /unidade(s)

 INDICAR ESTE PRODUTO A UM AMIGO

 AVALIE ESTE PRODUTO

 PERGUNTE AO VENDEDOR

 ampliar imagem

Selecione a quantidade desejada de cada item desejados e clique no botão comprar para colocá-los no carrinho

COMPRAR QUANTIDADES SELECIONADAS E CALCULAR F

 COMPRA 100%



QUANTIDADE:

01 - Branco

R\$4,50 /un.



QUANTIDADE:

02 - Preto

R\$4,50 /un.



QUANTIDADE:

03 - Vermelho

R\$4,50 /un.



QUANTIDADE:

13 - Rosa Bebê

R\$4,50 /un.



QUANTIDADE:

16 - Lilás

R\$4,50 /un.

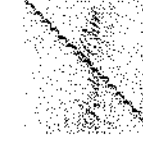

QUANTIDADE:

19 - Amarelo Bebê

R\$4,50 /un.

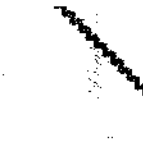

QUANTIDAI

20 - Píni

R\$4,50 /un.

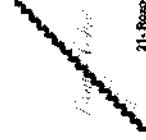

QUANTIDADE:

21 - Roxo

R\$4,50 /un.



25 - Azul Bebê

Atenção ao chegar

QUANTIDADE:

25 - Azul Bebê

R\$4,50 /un.

COMPRAR QUANTIDADES SELECIONADAS E CALCULAR F



Home () ▶ Tecnologia (/tecnologia) ▶ Ferramentas (/tecnologia/ferramentas.html) ▶ Whois

## Whois

pontocheio.com.br

CONSULTAR

Para resultados com informações de contato clique aqui. ()

Copyright © NIC.br

A utilização dos dados abaixo é permitida somente conforme descrito no Termo de Uso em <https://registro.br/termo> (<https://registro.br/termo>), sendo proibida a sua distribuição, comercialização ou reprodução, em particular para fins publicitários ou propósitos similares.  
2018-08-08T16:54:48-03:00

Modo Clássico ()

domínio: pontocheio.com.br  
titular: MEIRE CRISTINA MORENO SILVA SAO JOSE DOS CAMPOS ME  
documento: 02.410.973/0001-24  
responsável: meire cristina moreno  
país: BR  
c-titular: HEVS12  
c-admin: HEVS12  
c-técnico: JDN19  
c-cobrança: HEVS12  
servidor DNS: ns1.datacenter1.com.br  
status DNS: 06/08/2018 AA  
último AA: 06/08/2018  
servidor DNS: ns3.datacenter1.com.br  
status DNS: 06/08/2018 AA  
último AA: 06/08/2018  
criado: 15/09/2004 #1800493  
alterado: 17/08/2017  
expiração: 15/09/2018  
status: Publicado

Contato (ID): HEVS12  
nome: Heverton Vieira Silva  
e-mail: h.boy@terra.com.br  
país: BR  
criado: 19/09/2006  
alterado: 01/09/2009

Contato (ID): JDN19  
nome: João Daysuke Nagao  
e-mail: daysuke@iojcomm.com.br  
país: BR  
criado: 24/01/2000  
alterado: 22/11/2010

Problemas de segurança e spam também devem ser reportados ao cert.br, <http://cert.br>, respectivamente para [cert@cert.br](mailto:cert@cert.br) (<mailto:cert@cert.br>) e [abuse@cert.br](mailto:abuse@cert.br) (<mailto:abuse@cert.br>).  
whois.registro.br (<https://whois.registro.br>) aceita somente consultas diretas. Tipos de consultas são: domínio (.br), titular (entidade), ticket, provedor, contato (ID), bloco CIDR, IP e ASN.



**Curso** Disponível



AcePalácio

DECORAÇÕES E FESTAS

(11) 3311-9152



(11) 3228-2135

505

0 - R\$ 0,00

MADEIRA E MDF DECOUPAGE PINTURA RESINA BISCUIT SCRAPBOOK FESTAS GULINARIA E CONFETARIAMAS  
Principal » SIANINHA » SIANINHA LARG 3MM C/ 10MTS ROXO

## SIANINHA LARG 3MM C/ 10MTS ROXO

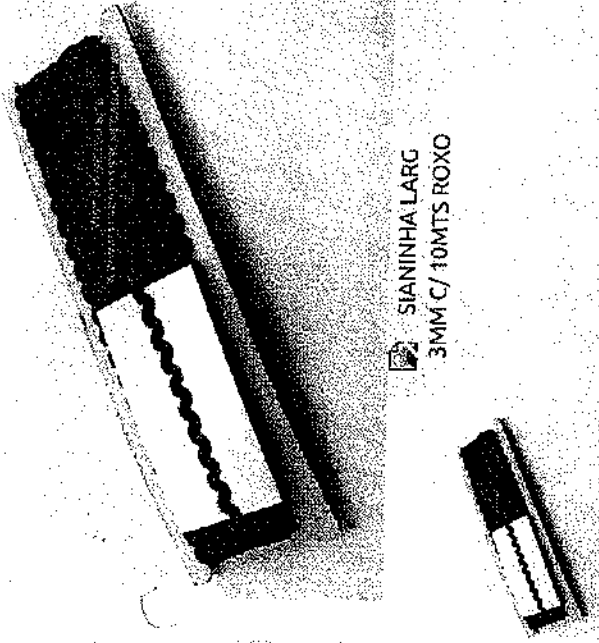

SIANINHA LARG  
3MM C/ 10MTS ROXO

Modelo: 223/01PT10021

Disponibilidade: Em estoque

Medidas: 1.000,00 X 0,30 X 0,03 Centímetros

Ean: 7897495423956

Visualizado: 321

VOLTAR

R\$ 3,10

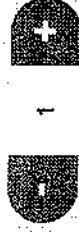

ATENÇÃO - É NECESSARIO  
ESTAR CADASTRADO OU  
LOGADO EM NOSSO  
SISTEMA. CLIQUE PARA SER  
DIRECIONADO

☆☆☆☆ 0 comentários / Escreva um comentário



0

### COMENTÁRIOS (0)

Não há comentários para este produto.

Escreva um comentário

Você deve acessar ou cadastrar-se para comentar.

Etiquetas:

### LOJA FÍSICA

Av. Conselheiro Carrão,  
1011 / 1021  
CEP: 03403-000  
São Paulo / SP  
Próximo ao metrô Carrão

### INFORMAÇÕES

Quem Somos  
Políticas do Site  
Curso  
Políticas de  
Cancelamento

### MINHA CONTA

Menu do Cliente  
Histórico de pedidos  
Produtos em promoção  
Solicitar devolução  
Mapa do site

### CONTATOS

✉ Entre em contato



Facebook



palactodasbonecas@gmail.com



Instagram

(11) 3311-9152

NOS SIGA NAS  
REDES SOCIAIS

# Whois

palaciosdasbonecas.com.br

CONSULTAR

Copyright © NIC.br

A utilização dos dados abaixo é permitida somente conforme descrito no Termo de Uso em <https://registro.br/termo> (https://registro.br/termo), sendo proibida a sua distribuição, comercialização ou reprodução, em particular para fins publicitários ou propósitos similares.  
2018-08-08T16:58:50-03:00

Para resultados com informações de contato clique aqui. ()

Modo Clássico ()

domínio: palaciosdasbonecas.com.br  
titular: Coml. Palacio das Bonecas Ltda.  
documento: 65.935.041/0001-15  
responsável: Edson Donizete da Silva  
país: BR  
c-titular: EDS539  
c-admin: EDS539  
c-técnico: EDS539  
c-cobrança: EDS539  
servidor DNS: e.sec.dns.br  
status DNS: 07/08/2018 AA  
último AA: 07/08/2018  
servidor DNS: f.sec.dns.br  
status DNS: 07/08/2018 AA  
último AA: 07/08/2018  
registro DS: 28217 R5ASHA1 9651188F076389694C6707A86A9ED2CACAE10AD  
status DS: 07/08/2018 DSOK  
último OK: 07/08/2018  
criado: 19/02/2006 #2643621  
alterado: 28/01/2017  
expiração: 19/02/2019  
status: Publicado

Contato (ID): EDS539  
nome: EDSON DONIZETTI DA SILVA  
e-mail: palaciosdasbonecas@gmail.com  
país: BR  
criado: 30/06/2003  
alterado: 02/08/2014

Problemas de segurança e spam também devem ser reportados ao cert.br, <http://cert.br/> (<http://cert.br/>), respectivamente para [cert@cert.br](mailto:cert@cert.br) (<mailto:cert@cert.br>) e [abuse@cert.br](mailto:abuse@cert.br) (<mailto:abuse@cert.br>).  
[whisps.registro.br](https://whisps.registro.br) (<https://whisps.registro.br>) aceita somente consultas diretas. Tipos de consultas são: domínio (.br), titular (entidade), ticket, provedor, contato (ID), bloco CIDR, IP e ASN.



Tecidos Caldeira  
28 mil metros

Curtir Página

Seja o primeiro de seus amigos a curtir isso.



Tecidos Caldeira

na terra

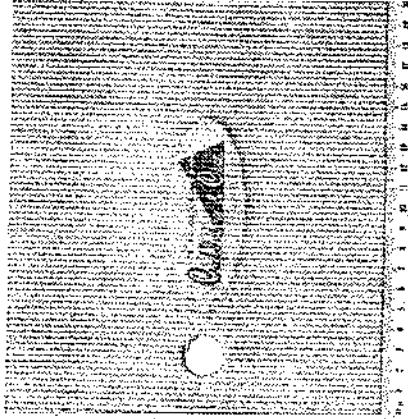

- Descrição
- Especificação
- Comentários (0)

## Tricoline Fio Tinto Listra Miúda

O Tecido Tricoline Fio Tinto listra miúda 100% Algodão de última qualidade e com várias indicações de uso.

A tricoline é indicada para confecções de roupas infantis e para adultos, camisetas, kits de bebê, para decorar a casa colando em paredes ou em móveis, também e muito utilizado em trabalhos de patchwork e artesanatos.

### Descrição Técnica

- Tricoline
- 100% Algodão
- Nacional
- Larga de 1,50m
- Cada unidade corresponde a 1,50 MT por 1,50 MT
- Instruções de Lavagem

### Tricoline

Composição 100% Algodão

Desing Fio Tinto

Largura 1,50 MT

Não há comentários para este produto.

## Escreva um comentário

Você deve acestar ou calstrar para comentar.



## D. Juan cor - 1024 (Listrado Azul)

- Marca: Tecidos Caldeira & Cia
- Modelo: 200839
- Disponibilidade: Em estoque
- Saiba mais: [Direitos Autorais sobre as estranias](#)

• R\$ 28,80

veja



☆☆☆☆ [Comentários / Escreva um comentário](#)

# Whois

tecidoscaldeira.com.br

CONSULTAR

Para resultados com informações de contato clique aqui. ()

Copyright © NIC.br

A utilização dos dados abaixo é permitida somente conforme descrito no Termo de Uso em <https://registro.br/termo> (<https://registro.br/termo>), sendo proibida a sua distribuição, comercialização ou reprodução, em particular para fins publicitários ou propósitos similares.  
2018-08-08T16:26:08-03:00

### Modo Clássico ()

```

domínio: tecidoscaldeira.com.br
titular: Caldeira & Cia Ltda.
documento: 51.093.530/0001-16
responsável: Carlos Alberto Caldeira
país: BR
C-titular: RVH10
C-admin: RVH10
C-técnico: RVH10
C-cobrança: RVH10
servidor DNS: ns1.locaweb.com.br
status DNS: 08/08/2018 AA
último AA: 08/08/2018
servidor DNS: ns2.locaweb.com.br
status DNS: 08/08/2018 AA
último AA: 08/08/2018
servidor DNS: ns3.locaweb.com.br
status DNS: 08/08/2018 AA
último AA: 08/08/2018
criado: 30/09/2003 #1388660
alterado: 10/09/2015
expiração: 30/09/2020
status: Publicado

```

```

Contato (ID): RVH10
nome: Raphael Vieira de Carvalho Holanda
e-mail: caldeira@tecidoscaldeira.com.br
país: BR
criado: 30/09/2003
alterado: 23/05/2014

```

Problemas de segurança e spam também devem ser reportados ao cert.br, <http://cert.br> (<http://cert.br>), respectivamente para [cert@cert.br](mailto:cert@cert.br) (<mailto:cert@cert.br>) e [abuse@cert.br](mailto:abuse@cert.br) (<mailto:abuse@cert.br>).  
whois.registro.br (<https://whois.registro.br>) aceita somente consultas diretas. Tipos de consultas são: domínio (.br), titular (entidade), ticket, provedor, contato (ID), bloco CIDR, IP e ASN.



**PURO ALGODÃO**  
Sem Inedidos Sua Arte!

Seja bem-vindo(a). Faça login

o que você procura?



(11) 3729-2594

(11) 94002-555

50y

Cadastre-se Meus Pedidos Fale Conosco

R\$ 0,00

FERNANDO MALUHY

ACESSÓRIOS PATCHWORK

TECIDO TRICOLINE

HOME

PROMOÇÕES

NOVIDADES

MAIS VENDIDOS

CONTATO

HOME / TECIDOS TRICOLINE \*ATACADO\* / TECIDO ESTAMPADO 100% ALGODÃO LISTRADO 180600-01 (3,00 MT X 1,50 MT)

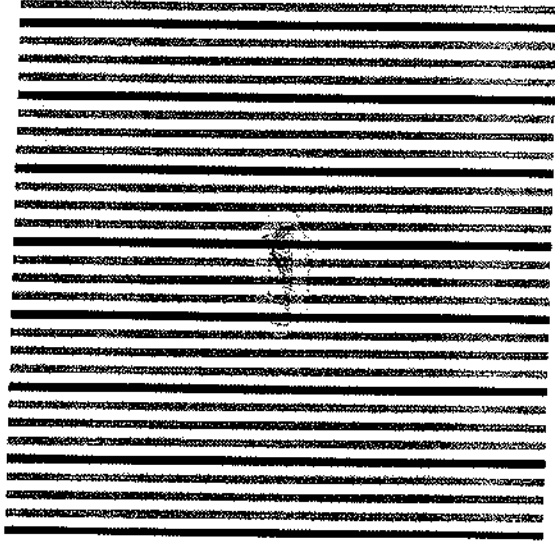

## TECIDO ESTAMPADO 100% ALGODÃO LISTRADO 180600-01 (3,00 MT X 1,50 MT)

SKU: 180600-01

Categoria: TECIDOS TRICOLINE \*ATACADO\*, LISTRADO

Marcas: Tecidos Caldeira

Seja o primeiro a avaliar!

Unidade: Pacote



1



PACOTE

por **R\$ 68,90**

ou em 2x de R\$ 34,45

Ver parcelas ▾

**COMPRAR**

Frete e Prazo

Simule o frete e o prazo de entrega estimados para sua região:



Adicionar aos Favoritos

Recomendar produto

Compartilhar 0

Curtir 0

Tweetar

Salvar

G+

### DESCRIÇÃO DO PRODUTO

#### Medidas do Pacote:

1 PACOTE = (9 METROS)

2 PACOTES = (6 METROS)

3 PACOTES = (9 METROS)

4 PACOTES = (12 METROS)

E assim por diante.

### Pra que serve este produto?

Patchwork - Patch Applique - Patch Colagem - Fúxico

Esse tecido também pode ser utilizado para fazer

Roupas - Camisas - Vestidos

E sem falar.. Que pode **DECORAR** vários ambientes deixando com um toque alegre e agradável!

### INFORMAÇÕES DO PRODUTO

Tricoline Estampado Caldeira, 100% Algodão

3,00 mt de comprimento e 1,50 mt de largura

O preço anunciado é para 1 pacote com 3,00 metros X 1,50



WhatsApp

## Whois

puroalgodao.com.br

CONSULTAR

Para resultados com informações de contato clique aqui. ()

Copyright © NIC.br

A utilização dos dados abaixo é permitida somente conforme descrito no Termo de Uso em <https://registro.br/termo>, sendo proibida a sua distribuição, comercialização ou reprodução, em particular para fins publicitários ou propósitos similares.  
2018-08-08T16:29:07-03:00

### Modo Clássico ()

domínio:	puroalgodao.com.br
titular:	Puro Algodao
documento:	27.353.350/0001-98
responsável:	Puro Algodao
país:	BR
c-titular:	PUALG
c-admin:	PUALGS
c-técnico:	PUALGS
c-cobrança:	PUALGS
servidor DNS:	ns81.domaincontrol.com
status DNS:	07/08/2018 AA
último AA:	07/08/2018
servidor DNS:	ns82.domaincontrol.com
status DNS:	07/08/2018 AA
último AA:	07/08/2018
saci:	yes
criado:	19/04/2017 #16897161
alterado:	20/03/2018
expiração:	19/04/2019
status:	Publicado
provedor:	GODADDY (86)
Contato (ID):	PUALG
nome:	Puro Algodao
e-mail:	contato.evertomendes@hotmail.com
país:	BR
criado:	19/04/2017
alterado:	12/03/2018
Contato (ID):	PUALGS
nome:	Puro Algodao
e-mail:	contato.evertomendes@hotmail.com
país:	BR
criado:	12/03/2018
alterado:	12/03/2018
provedor:	GODADDY (86)

Problemas de segurança e spam também devem ser reportados ao cert.br, <http://cert.br>, respectivamente para [cert@cert.br](mailto:cert@cert.br) (mailto:cert@cert.br) e [abuse@cert.br](mailto:abuse@cert.br) (mailto:mail-abuse@cert.br).  
whois.registro.br (<https://whois.registro.br>) aceita somente consultas diretas. Tipos de consultas são: domínio ( br ), titular (entidade), ticket, provedor, contato (ID), bloco CIDR, IP e ASN.

Importados  
 Infantil e Bebe  
 Japoneses  
 Jeans  
 Karsten  
 Karsten Acquablock  
 Linho  
 Lisos  
 Listrados  
 Masculino  
 Millyta Vergara  
 Nacionais  
 Natal  
 Painéis  
 Patchwork  
 Personagens  
 Piquet  
 Poás  
 Preto e Branco  
 Rosa  
 Roxo e Lilás  
 Sacaria  
 Santos  
 Soft  
 Tecido para Bordar  
 Tecido para Parede  
 Texturas  
 Tricoline  
 Vácuo Guimaraes  
 Verde  
 Vermelho  
 Viagem  
 Xadrez  
 Areas Externas

Outlet Novidades

511

## TECIDO LISTRADO PRETO TRICOLINE 100% ALGODÃO REF 30068

Home » Tecidos em Metro » Preto e Branco » Tecido Listrado Preto Tricoline 100% Algodão Ref 30068

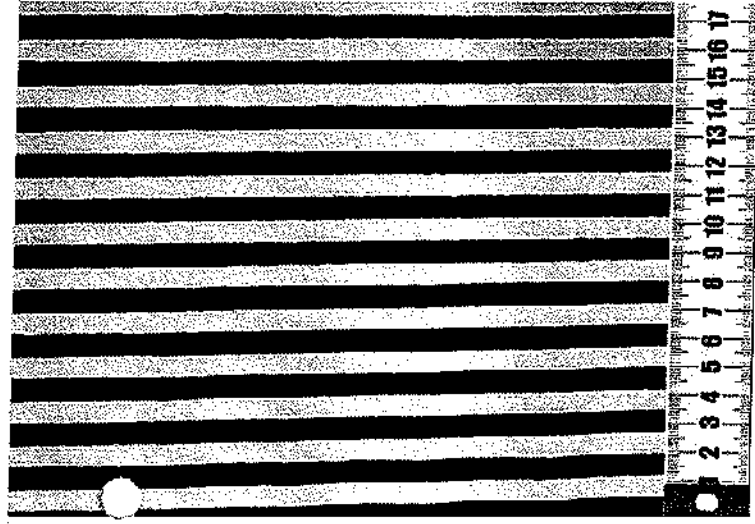

Tecido estampado para patchwork, artesanato em geral, decoração, confecção de roupas.

**Largura: 1,50m**

**Compra Mínima: 50 centímetros**

**Composição: Tricoline 100% Algodão**

**Origem: Nacional**

Devido à configuração de cada monitor, a cor e o tamanho da imagem podem variar em relação ao tecido.

**R\$ 22,90**



6x sem juros (parcela mínima R\$50,00)  
5% de desconto no boleto.

0 M

00

CM





# Whois

casabelem.com.br

CONSULTAR

Para resultados com informações de contato clique aqui. ()

Copyright © NIC.br

A utilização dos dados abaixo é permitida somente conforme descrito no Termo de Uso em <https://registro.br/termo>, sendo proibida a sua distribuição, comercialização ou reprodução, em particular para fins publicitários ou propósitos similares.  
2018-08-08T16:32:50-03:00

## Modo Clássico ()

domínio: casabelem.com.br  
 titular: Tekbox Comércio Eletrônico Ltda  
 documento: 22.388.785/0001-07  
 responsável: Giovana do Rosário Tacla  
 país: BR  
 c-titular: TCELT65  
 c-admin: SKMRT  
 c-técnico: BETLT11  
 c-cobrança: SKMRT  
 servidor DNS: ns-153.awsdns-19.com  
 status DNS: 06/08/2018 AA  
 último AA: 06/08/2018  
 servidor DNS: ns-1467.awsdns-55.org  
 status DNS: 06/08/2018 AA  
 último AA: 06/08/2018  
 servidor DNS: ns-603.awsdns-11.net  
 status DNS: 06/08/2018 AA  
 último AA: 06/08/2018  
 servidor DNS: ns-1857.awsdns-40.co.uk  
 status DNS: 06/08/2018 AA  
 último AA: 06/08/2018  
 criado: 14/07/2007 #3749305  
 alterado: 26/06/2018  
 expiração: 14/07/2019  
 status: Publicado

Contato (ID): TCELT65  
 nome: Tekbox Comércio Eletrônico Ltda  
 e-mail: contato@casabelem.com.br  
 país: BR  
 criado: 10/08/2015  
 alterado: 10/08/2015

Contato (ID): BETLT11  
 nome: Betalabs Tecnologia Ltda  
 e-mail: betalabs@betalabs.com.br  
 país: BR  
 criado: 16/08/2011  
 alterado: 09/06/2015

Contato (ID): SKMRT  
 nome: silvana kelly martins do rosario tacla  
 e-mail: contato@casabelem.com.br  
 país: BR  
 criado: 14/07/2007  
 alterado: 15/06/2015



O que você está procurando ?

Buscar

Dúvidas

Tel: (43) 3371-6400

Aglhas  
Botes e zipper

Armarinhos

Bordados  
e ViésCroché  
e TricôFitas  
e LaçosLãs e  
FiosLinhas  
BordarLinhas  
CosturaMeia de Seda  
e BiscuitPatchwork  
e TecidoPapeleria e  
EmbalagensScrap e  
Decoupage

Marcas

## Menu de produtos

## NOVIDADES

Produtos Dia das Crianças

Saldo

Aglha De Mão e para Bordar

Aglha Maquina Groz Beekert

Aglha Para Croché

Aglha para Croché Tunisiana

Aglha Para Ponto Russo

Aglhas Para Tricô

Aglhas Schmetz | Janome

Aglhas Singer Domestica

Aglhas Singer Industrial

Aglhas Singer para Bordados

Aglhas Singer Ponto Ajour

Aglheiros e Alfinetes

Aplicações Brilho

Aplicques e Adesivos

Argolas | Enfeites e Fivelas

Aviamentos &amp; Armarinhos

Balancim

Barbante Para Croché

Barra Bordada | Barrado Pronto

Base de Corte e Régua

Bastidor Para Bordar

Biscuit

Bojos

Bolsa e Porta Aglha

Bordados &amp; Pessa Fita

Botes

Brocal, Giter, Flocar

Canetas Para Tecido

Clover

Cola Para Artesanato

Compasso de Corte

Confeções

Corante para Tingimento

Cordões, Cadarços e Vivo

Cordonê e Fio Encerado

Contador Circular e Refil

Decoupage

Durex

Eberle

Elasticos

Embalagens Presente

Entreteias | Colarinhos

Escolar

Etiquetas e Etiquetaadora

TECIDOS &amp; FRALDAS

BORDAR

## Tecido Etamine Círculo - Peça Com 1,40mt X 1,00mt

Avaliação média:



Tecido Etamine Círculo -

Indicado para bordados em ponto cruz, handanger e todos os pontos contados.

Medidas: 1,40 mt x 1,00 mt

Fabricante: Círculo

por: R\$ **16,29** /Unidade

Quantidade: 1

**COMPRAR** 100% SEGURO

eBit Ouro

DEIXAR UMA PERGUNTA AO LOJISTA

ACHOU MAIS BARATO ?

8001

ampliar foto

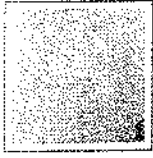

## COMPRE JUNTO

Comprando junto: **R\$20,58**

+

Tecido Etamine Círculo - Peça com 1,40mt x 1,00mt por: R\$16,29

Agulha de Mão Tapestry nº 24 Para Bordar Ponto Cruz Envelope c/10 unidades por: R\$4,29

Placas para Enrolar Linhas Meada Telanipo Pacote com 100 unidades (ESGOTADO)



COMPRAR JUNTO

100% SEGURO

## DETALHES DO PRODUTO

## Amostras

## Whois

armarinhosajose.com.br

CONSULTAR

Para resultados com informações de contato clique aqui. ()

### Copyright © NIC.br

A utilização dos dados abaixo é permitida somente conforme descrito no Termo de Uso em <https://registro.br/termo>, sendo proibida a sua distribuição, comercialização ou reprodução, em particular para fins publicitários ou propósitos similares.

2018-08-08T16:39:07-03:00

### Modo Clássico ()

domínio:	armarinhosajose.com.br
titular:	D S J LONDRINA ARMARINHOS LTDA
documento:	04.985.778/0001-58
responsável:	LINO JOSE NARDIN
país:	BR
c-titular:	LIJNAG
c-admin:	LIJNAG
c-técnico:	JDM19
c-cobrança:	LIJNAG
servidor DNS:	ns1.datacenter1.com.br
status DNS:	06/08/2018 AA
último AA:	06/08/2018
servidor DNS:	ns3.datacenter1.com.br
status DNS:	06/08/2018 AA
último AA:	06/08/2018
criado:	20/01/2005 #1379074
alterado:	12/01/2012
expiração:	20/01/2021
status:	Publicado
Contato (ID):	LIJNAG
nome:	LINO JOSE NARDIN
e-mail:	lino@armarinhosajose.com.br
país:	BR
criado:	11/01/2012
alterado:	26/09/2017
Contato (ID):	JDM19
nome:	João Daysuke Nagao
e-mail:	daysuke@lojcomm.com.br
país:	BR
criado:	24/01/2000
alterado:	22/11/2010

Problemas de segurança e spam também devem ser reportados ao cert.br, <http://cert.br>, <http://icert.br>, respectivamente para [cert@cert.br](mailto:cert@cert.br) (<mailto:cert@cert.br>) e [abuse@cert.br](mailto:abuse@cert.br) (<mailto:abuse@cert.br>),  
whois.registro.br (<https://whois.registro.br>) aceita somente consultas diretas. Tipos de consultas são: domínio (.br), titular (entidade), ticket, provedor, contato (ID), bloco CIDR, IP e ASN.

## Tecidos e Toalhas

Tecido Etamine Bordar

Tecido Juta

Tecido Tule

Tecido Vagonite Bordar

Toalhas de Banho

Toalhas de Mesa

Toalhas de Rosto

Toalhas Escolar / Social

Toalhas Lavabo

Toalhas para Piso

Toalhas para Salão

# Tecido Etamine Bordar

## Tecido para Bordar Etamine Círculo 1,00m x 1,40m

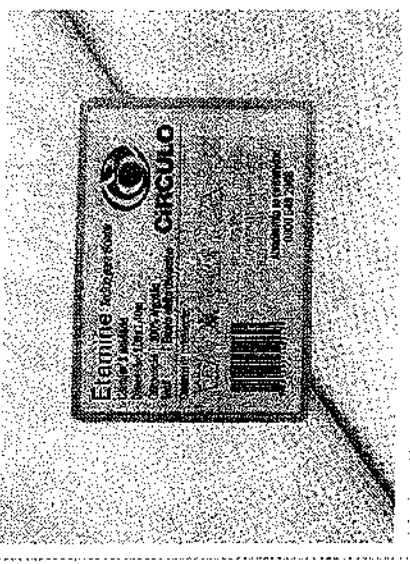

**R\$ 22,72**

Curte

Compartilhar

Seja o primeiro de seus amigos a curtir isso.

**Tecido Etamine para Bordar**

Contém: 1 unidade medindo 1,00m x 1,40m

Dimensão: 1,00m x 1,40m

Composição: 100% Algodão

Cor Disponível: Branco

Ideal para trabalhos de bordar em ponto cruz.

Fabricante: Círculo

Palavras-chave: tecido de bordar etamine - tecidos etamine - tecido etamine branco - tecido bordar etamine - tecido etamine bordar - tecido pra bordar ponto cruz - tecido ponto cruz - tecido de ponto cruz - tecido para ponto cruz

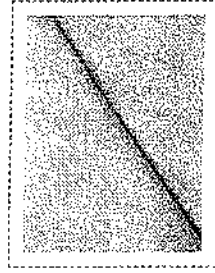

COMPRAR

## Dúvidas / Comentários

marlene gomes dos santos

07/05/2017

Marlene: VC tem etamine na cor verde agua?

Resposta: oi Marlene, não temos.

Natalia Santos Pereira

12/07/2018

Natalia: Gostaria de saber qtos pontos esse etamine tem por cm? Obrigada

Resposta: 5 pontos

## Whois

[darianearmarinhos.com.br](https://registro.br/whois/darianearmarinhos.com.br)

CONSULTAR

Para resultados com informações de contato clique aqui. ( )

Copyright © NIC.br

A utilização dos dados abaixo é permitida somente conforme descrito no Termo de Uso em <https://registro.br/termo> (<https://registro.br/termo>), sendo proibida a sua distribuição, comercialização ou reprodução, em particular para fins publicitários ou propósitos similares.

2018-08-08T16:40:43-03:00

Modo Clássico ( )

domínio: darianearmarinhos.com.br  
titular: D Bagatolli & Cia Ltda  
documento: 76.917.947/0001-23  
responsável: Alessandro Bagatolli  
país: BR  
c-titular: ALEBA30  
c-admin: ALEBA30  
c-técnico: SWMCW  
c-cobrança: ALEBA30  
servidor DNS: ns1.darianearmarinhos.com.br 187.84.234.26  
status DNS: 06/08/2018 AA  
último AA: 06/08/2018  
servidor DNS: ns2.darianearmarinhos.com.br 187.84.234.34  
status DNS: 06/08/2018 AA  
último AA: 06/08/2018  
saci: yes  
criado: 18/03/2016 #15380025  
alterado: 12/06/2017  
expiração: 18/03/2026  
status: Publicado

Contato (ID): ALEBA30  
nome: Alessandro Espinosa Bagatolli  
e-mail: bagatolli@hotmail.com  
país: BR  
criado: 25/07/2016  
alterado: 25/07/2016

Contato (ID): SWMCW  
nome: Studio Midia Mix - Creative Web  
e-mail: atendimento@agenciatangelo.com.br  
país: BR  
criado: 06/02/2014  
alterado: 26/02/2018

Problemas de segurança e spam também devem ser reportados ao cert.br, <http://cert.br/> (<http://cert.br/>), respectivamente para [cert@cert.br](mailto:cert@cert.br) (<mailto:cert@cert.br>) e [abuse@cert.br](mailto:abuse@cert.br) (<mailto:abuse@cert.br>).

[whois.registro.br](https://whois.registro.br/) (<https://whois.registro.br/>) aceita somente consultas diretas. Tipos de consultas são: domínio (.br), titular (entidade), ticket, provedor, contato (ID), bloco CIDR, IP e ASN.

**5% DE DESCONTO**  
para compras à vista



**FRETE GRÁTIS SUDESTE E SUL**  
• Confira as Regras



**3 VEZES SEM JUROS**  
OU ATÉ 12 VEZES NOS CARTÕES (JUROS 1,99% A.M.)  
Parcela mínima R\$ 60,00



**AMBIENTE 100% SEGURO**  
Compre tranquilo

>>ACESSÓRIOS>>TECIDOS>>Tecido Etamine Círculo - Peça Com 1,40mt X 1,00mt

Ambiente Seguro

**FOTOS**

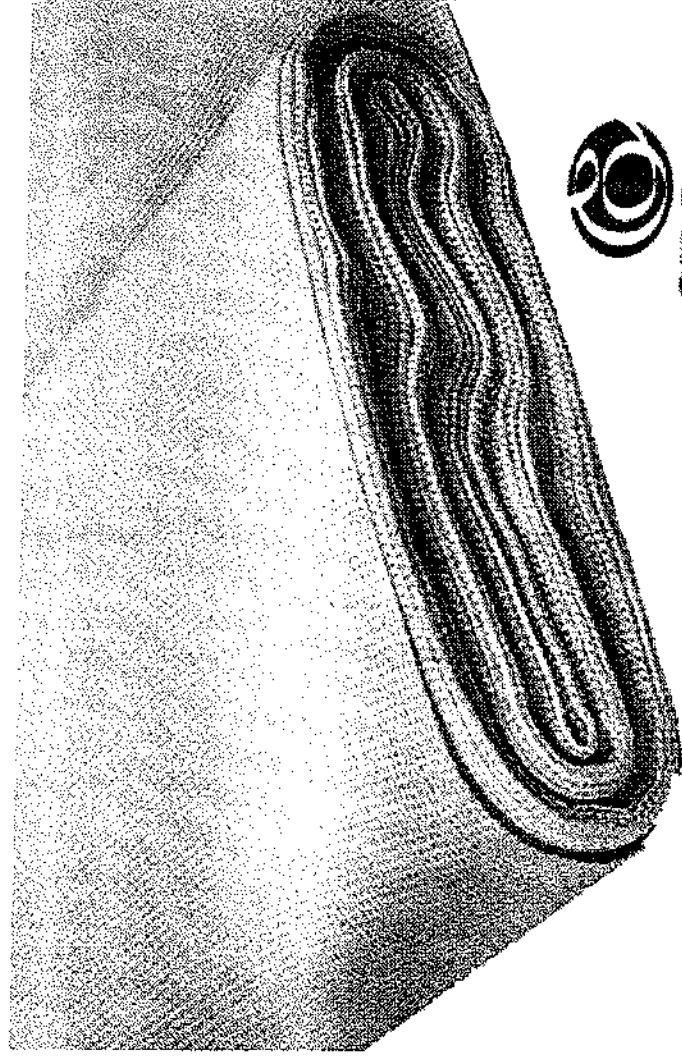

**Tecido Etamine Círculo - Peça Com 1,40mt X 1,00mt**

Estoque: **2**

Marca: **Círculo**

Disponibilidade: **Imediata**

**R\$ 19,90**

R\$ 18,91 à vista com desconto Boleto - Yapay

## Whois

[bastexartesانات.com.br](http://bastexartesانات.com.br)

CONSULTAR

Para resultados com informações de contato clique aqui. ()

Copyright © NIC.br

A utilização dos dados abaixo é permitida somente conforme descrito no Termo de Uso em <https://registro.br/termo> (<https://registro.br/termo>), sendo proibida a sua distribuição, comercialização ou reprodução, em particular para fins publicitários ou propósitos similares.

2019-08-08T16:41:08-03:00

### Modo Clássico ()

domínio: bastexartesانات.com.br  
titular: RICARDO BASTOS DO NASCIMENTO  
documento: 13.562.065/0001-72  
responsável: Ricardo Bastos  
país: BR  
c-titular: RIBNA18  
c-admin: RIBNA18  
c-técnico: RIBNA18  
c-cobrança: RIBNA18  
servidor DNS: ns1.ecomt4.com.br  
status DNS: 05/08/2018 AA  
último AA: 05/08/2018  
servidor DNS: ns2.ecomt4.com.br  
status DNS: 05/08/2018 AA  
último AA: 05/08/2018  
saci: yes  
criado: 14/12/2017 #17818717  
alterado: 14/12/2017  
expiração: 14/12/2018  
status: Publicado  
provedor: LOCAMEB (2)

Contato (ID): RIBNA18  
nome: RICARDO BASTOS DO NASCIMENTO  
e-mail: bastextecidos@hotmail.com  
país: BR  
criado: 14/12/2017  
alterado: 14/12/2017  
provedor: LOCAMEB (2)

Problemas de segurança e spam também devem ser reportados ao cert.br, <http://cert.br> (<http://cert.br>), respectivamente para [cert@cert.br](mailto:cert@cert.br) (<mailto:cert@cert.br>) e [abuse@cert.br](mailto:abuse@cert.br) (<mailto:abuse@cert.br>).

Whois.registro.br (<https://whois.registro.br>) aceita somente consultas diretas. Tipos de consultas são: domínio (.br), titular (entidade), ticket, provedor, contato (ID), bloco CIDR, IP e ASN.

## Relatório de Cotação: Cotação Rápida 361

Pesquisa concluída no dia 08/08/2018 15:20:26 (IP: 201.89.40.16)

ITEM	PREÇOS	QUANTIDADE	UNITÁRIO	TOTAL															
1) TECLADO	13	1 Unidade	28,57	R\$28,57															
<table border="1"> <thead> <tr> <th>Preço ComprasNet</th> <th>Órgão Público</th> <th>Identificação</th> <th>Data Licitação</th> <th>Preço</th> </tr> </thead> <tbody> <tr> <td>1</td> <td>MINISTÉRIO DA DEFESA   Comando do Exército   Comando Militar do Sul   5ª Região Militar   14ª Brigada de Infantaria Motorizada   3ª Cia/63ª Batalhão de Infantaria</td> <td>NºPregão:22018 UASG:160517</td> <td>30/04/2018</td> <td>R\$28,57</td> </tr> <tr> <td colspan="4">Valor Unitário</td> <td>R\$28,57</td> </tr> </tbody> </table>					Preço ComprasNet	Órgão Público	Identificação	Data Licitação	Preço	1	MINISTÉRIO DA DEFESA   Comando do Exército   Comando Militar do Sul   5ª Região Militar   14ª Brigada de Infantaria Motorizada   3ª Cia/63ª Batalhão de Infantaria	NºPregão:22018 UASG:160517	30/04/2018	R\$28,57	Valor Unitário				R\$28,57
Preço ComprasNet	Órgão Público	Identificação	Data Licitação	Preço															
1	MINISTÉRIO DA DEFESA   Comando do Exército   Comando Militar do Sul   5ª Região Militar   14ª Brigada de Infantaria Motorizada   3ª Cia/63ª Batalhão de Infantaria	NºPregão:22018 UASG:160517	30/04/2018	R\$28,57															
Valor Unitário				R\$28,57															

Média dos Preços Obtidos: R\$28,57

Valor Global: R\$28,57

## Detalhamento dos Itens

Item 1 - ITENS

R\$28,57

Quantidade	Descrição	Observação
1 Unidade	TECLADO STANDARD SLIM USB PRETO ABNT 111 TECLAS MULTILAS-BNT	

### Preço (ComprasNet) 1: Mediana das Propostas Finais

R\$28,57

Órgão: MINISTÉRIO DA DEFESA  
 Comando do Exército  
 Comando Militar do Sul  
 5ª Região Militar  
 14ª Brigada de Infantaria Motorizada  
 3ª Cia/63ª Batalhão de Infantaria

Objeto: Aquisição de material de informática..

Descrição: TECLADO - TECLADO STANDARD SLIM USB PRETO ABNT 111 TECLAS MULTILAS-BNT

CatMat: 150980 - TECLADO , TECLADO NOME

Data: 30/04/2018 10:30  
 Modalidade: Pregão Eletrônico  
 SRP: SIM  
 Identificação: NºPregão:22018 / UASG:160517  
 Lote/Item: /92  
 Ate: LinkAte  
 Fonte: www.comprasgovernamentais.gov.br  
 Quantidade: 40  
 Unidade: UNIDADE  
 UF: SC

CNPJ RAZÃO SOCIAL DO FORNECEDOR

VALOR DA PROPOSTA FINAL

04.572.854/0001-01 DAT INFORMATICA LTDA - ME

R\$20,98

\* VENCEDOR \*

Marca: MULTILASER

Fabricante: MULTILASER

Modelo: TC193

Descrição: TECLADO STANDARD SLIM USB PRETO ABNT 111 TECLAS MULTILAS-BNT

Estado: SC

Cidade: Cricúma

Endereço: AV GABRIEL ZANETTE,475

Telefone: (48) 03461-7761



CNPJ

RAZÃO SOCIAL DO FORNECEDOR

VALOR DA PROPOSTA FINAL

520

10.797.045/0001-92 STRATEGY SOLUCOES TECNOLOGICAS LTDA - ME

R\$22,97

Marca: C3TECH

Fabricante: C3TECH

Modelo: KB-2202-2BK

Descrição: TECLADO MICROCOMPUTADOR, NORMA PADRÃO ABNT, QUANTIDADE TECLAS 20, MATERIAL PLÁSTICO, COR BEGE, FORMATO MINI (TAMANHO R EDUZIDO), CARACTERÍSTICAS ADICIONAIS NUMÉRICO, CONEXÃO PORTA USB, 2 SAÍDAS USB, APLICAÇÃO

Endereço:

24.418.247/0001-90 MIDAS COMERCIAL DE SUPRIMENTOS DE INFORMATICA LTDA - EP

R\$22,98

Marca: LEADERSHIP

Fabricante: LEADERSHIP

Modelo: 8496

Descrição: TECLADO STANDARD SLIM USB PRETO ABNT 111 TECLAS MULTILAS-BNT

Endereço:

R MARIA DE LURDES BACHTOLD, 159

Telefone:

(47) 03422-0502

27.585.607/0001-37 JL ALIANZA MATERIAIS DE INFORMATICA E ESCRITORIO LTDA -

R\$22,99

Marca: HARDLINE

Fabricante: HARDLINE

Modelo: K-4401

Descrição: TECLADO STANDARD SLIM USB PRETO ABNT 111 TECLAS MULTILAS-BNT

Endereço:

10.986.234/0001-03 TOTAL DISTRIBUIDORA E ATACADISTA LTDA - EPP

R\$25,50

Marca: PISC

Fabricante: PISC

Modelo: TECLADO USB-ABNT2 MULTIMIDIA 107 TECLAS+9 MUL-1872

Descrição: TECLADO STANDARD SLIM USB PRETO ABNT 111 TECLAS MULTILAS-BNT- TECLADO USB ABNT2 MULTIMIDIA 107 TECLAS MAIS 9 MULTIMIDIA TO TAL 119 TECLAS

Estado:

MG

Cidade:

Belo Horizonte

Telefone:

(31) 3456-1391

Email:

licitacao@total suprimentos.com.br

13.141.887/0001-80 REIDOS CARTUCHOS EIRELI- ME

R\$25,58

Marca: MULTILASER

Fabricante: MULTILASER

Modelo: TC071 - TECLADO MULTIMIDIA PRETO USB

Descrição: TECLADO STANDARD SLIM USB PRETO ABNT 111 TECLAS MULTILAS-BNT

Endereço:

03.707.773/0001-09 OFFICE MASTER COMERCIO E PRESTACAO DE SERVICOS LTDA

R\$28,57

Marca: C3 TECH

Fabricante: C3 TECH

Modelo: KBM30BK

Descrição: TECLADO STANDARD SLIM USB PRETO ABNT 111 TECLAS MULTILAS-BNT Marca: C3 TECH Modelo: KBM30BK Fabricante: C3 TECH Prazo de entrega: 30 (trinta) dias Prazo de validade da proposta: 60 (sessenta) dias Prazo de validade da Ata de Registro de Preços: 12 (doze) meses

Estado:

RJ

Cidade:

Rio de Janeiro

Telefone:

(21) 3351-6302

Email:

comercial@officemaster.com.br

05.150.522/0001-93 LOJAS TEM EIRELI

R\$29,40

Marca: HARDLINE

Fabricante: HARDLINE

Modelo: K-4401

Descrição: TECLADO STANDARD SLIM USB PRETO ABNT 111 TECLAS MULTILAS-BNT

Endereço:

15.724.019/0001-59 QUALITY ATACADO LTDA - ME

R\$50,99

Marca: MULTILASER

Fabricante: MULTILASER

Modelo: MULTILASER

Descrição: TECLADO STANDARD SLIM USB PRETO ABNT 111 TECLAS MULTILAS-BNT

CNPJ

RAZÃO SOCIAL DO FORNECEDOR

VALOR DA PROPOSTA FINAL 5,71

Estado: Cidade: Endereço: Nome de Contato: Telefone: Email:  
MS Belo Horizonte R ALIRIO ELIAS FERREIRA 48 Rogério Firmas ALVES (31) 3327-0719 qualityatacado@gmail.com

15.358.566/0001-67 WJUB COMERCIO VAREJISTA DE ELETRODOMESTICOS E EQUIPAMEN R\$51,00  
Marca: dMIX  
Fabricante: dMIX  
Modelo: LTK-616  
Descrição: TECLADO STANDARD SLIM USB PRETO ABNT 111 TECLAS MULTILAS-BNT  
Endereço:

27.556.775/0001-02 TANIA RAQUEL DA SILVA OLIVEIRA 03411394323 R\$51,91  
Marca: hardline.dvsos  
Fabricante: hardline.dvsos  
Modelo: TECLADO USB  
Descrição: TECLADO STANDARD SLIM USB PRETO ABNT 111 TECLAS 98 MULTILAS-BNT  
Endereço:

R ZEZE MOREIRA (VL J R TAVARES), 7 Telefone: Email:  
(98) 03243-0888 wsg5464@hotmail.com

12.980.808/0001-61 DADB REPRESENTACOES COMERCIO E SERVICOS LTDA - ME R\$60,00  
Marca: FORTREK  
Fabricante: FORTREK  
Modelo: teclado  
Descrição: TECLADO STANDARD SLIM USB PRETO ABNT 111

Estado: Cidade: Endereço: Telefone: Email:  
DF Brasília ST SIA SUL QUADRA SC AE 11, 110 (61) 8321-9448 antonio@7ba.com.br

07.734.851/0001-07 FAMAHA - COMERCIO DE MATERIAL DE INFORMATICA LTDA - ME R\$81,78  
Marca: MULTILASER  
Fabricante: MULTILASER  
Modelo: BÁSICO (TC125)  
Descrição: TECLADO STANDARD SLIM USB PRETO ABNT 111 TECLAS MULTILAS-BNT  
Endereço:

R AV. JOSE TUSSI, 374 Telefone:  
(64) 09969-3621

# Relatório de Cotação: Cotação Rápida 362

Pesquisa concluída no dia 08/08/2018 15:21:55 (IP: 201.89.40.16)

ITEM	PREÇOS	QUANTIDADE	UNITÁRIO	TOTAL
1) TECLADO	22	1 Unidade	25,50	R\$25,50

Preço	Órgão Público	Identificação	Data Licitação	Preço
ComprasNet	MINISTÉRIO DA DEFESA   Comando do Exército   Comando Militar do Nordeste   COMANDO DO 1º GRUPAMENTO DE ENGENHARIA   1ºBatalhão de Engenharia de Construção	NºPregão:372017 UASG:160339	21/05/2018	R\$25,50

Valor Unitário
R\$25,50

Média dos Preços Obtidos: R\$25,50

Valor Global: R\$25,50

## Detalhamento dos Itens

Item 1: TECLADO

R\$25,50

Quantidade	Descrição	Observação
1 Unidade	TECLADO PADRÃO PS2. ESPECIFICAÇÕES: TECLADO STANDARD, COR: PRATA / PRETO, PADRÃO ABNT 2, COMPRIMENTO DO CABO: 1,35M.	

### Preço (ComprasNet) 1: Mediana das Propostas Finais

R\$26,50

Órgão: MINISTÉRIO DA DEFESA  
Comando do Exército  
Comando Militar do Nordeste  
COMANDO DO 1º GRUPAMENTO DE ENGENHARIA  
1ºBatalhão de Engenharia de Construção

Data: 21/05/2018 10:09  
Modalidade: Pregão Eletrônico  
SRP: SIM

Identificação: NºPregão:372017 / UASG:160339  
Lote/Item: /17

Objeto: Aquisição de equipamentos e suprimentos de informática..

Descrição: TECLADO - TECLADO PADRÃO PS2. ESPECIFICAÇÕES: TECLADO STANDARD, COR: PRATA / PRETO, PADRÃO ABNT 2, COMPRIMENTO DO CABO: 1,35M.

Ata: LinkAa

Adjudicação: 13/06/2018 12:32

Homologação: 13/06/2018 13:23

CatMat: 150980 - TECLADO , TECLADO NOME

Fonte: [www.comprasgovernamentais.gov.br](http://www.comprasgovernamentais.gov.br)

Quantidade: 50

Unidade: UNIDADE

UF: RN

CNPJ RAZÃO SOCIAL DO FORNECEDOR

VALOR DA PROPOSTA FINAL

11.104.294/0001-18 CG SERVICOS DE LOCAÇAO E EQUIPAMENTOS LTDA - ME

R\$21,77

\* VENCEDOR \*

Marca: KNUP

Fabricante: KNUP

Modelo: CONFORME EDITAL

Descrição: TECLADO PADRÃO PS2, ESPECIFICAÇÕES: TECLADO STANDARD, COR: PRATA / PRETO, PADRÃO ABNT 2, COMPRIMENTO DO CABO: 1,35M.

Endereço:

65.529.489/0001-39 COMPUSET INFORMATICA LTDA

Marca: Pctop

Fabricante: Pctop

Modelo: Teclado PS2

Descrição: TECLADO PADRÃO PS2, ESPECIFICAÇÕES: TECLADO STANDARD, COR: PRATA / PRETO, PADRÃO ABNT 2, COMPRIMENTO DO CABO: 1,35M.

RS21,79

Estado:

SP

Cidade:

São Paulo

Endereço:  
R DR.LUIS DA ROCHA MIRAND, 096

Telefone:

(11) 5017-4253

14.000.330/0001-91 CRT CONSTRUTORA LTDA - ME

Marca: LEADERSHIP

Fabricante: LEADERSHIP

Modelo: PS2

Descrição: TECLADO PADRÃO PS2, ESPECIFICAÇÕES: TECLADO STANDARD, COR: PRATA / PRETO, PADRÃO ABNT 2, COMPRIMENTO DO CABO: 1,35M.

RS21,80

Estado:

RR

Cidade:

Boa Vista

Endereço:

R VEREADOR MANOEL JOAQUIM MARTINS, 2516

Nome de Contato:

Antonia Selma Carvalho Meirele

Telefone:

(31) 3622-4344

23.229.708/0001-14 TRADE PRESTADORA DE SERVICOS EIRELI - ME

Marca: PCTOP

Fabricante: PCTOP

Modelo: PS2

Descrição: TECLADO PADRÃO PS2, MARCA:PCTOP MODELO: PS2 FABRICANTE: PCTOP PROCEDENCIA: NACIONAL PRAZO DE ENTREGA: 30 (TRINTA) DIA PR AZO DE GARANTIA: 12 (DOZE) MESES VALIDADE DA PROPOSTA: 60 (SESENTA) DIAS TODOS OS IMPOSTOS INCLUIDOS.

RS22,00

Endereço:

R CAPITAO FELIX, 110

Telefone:

(00) 2637-3504

16.866.828/0001-67 H L P COMERCIO ELETRO-FONIA LTDA - EPP

Marca: pctop

Fabricante: pctop

Modelo: TECLADO

Descrição: TECLADO PADRÃO PS2, ESPECIFICAÇÕES: TECLADO STANDARD, COR: PRATA / PRETO, PADRÃO ABNT 2, COMPRIMENTO DO CABO: 1,35M.

RS22,00

Estado:

RJ

Cidade:

Nilópolis

Endereço:

EST SENADOR SALGADO FILHO, 726

Telefone:

(21) 2692-8918

Email:

hpsolutions@hpsolutions.com.br

28.757.445/0001-30 SOFIA AQUINO SOARES - ME

Marca: Teclado PS2

Fabricante: Teclado PS2

Modelo: Teclado PS2

Descrição: TECLADO PADRÃO PS2, ESPECIFICAÇÕES: TECLADO STANDARD, COR: PRATA / PRETO, PADRÃO ABNT 2, COMPRIMENTO DO CABO: 1,35M.

RS22,95

Endereço:

20.741.322/0001-07 EXITTEC COMÉRCIO E SOLUÇÕES EM TECNOLOGIA LTDA - EPP

Marca: PCTOP

Fabricante: PCTOP

Modelo: TQPR03-PS2

Descrição: TECLADO PADRÃO PS2, ESPECIFICAÇÕES: TECLADO STANDARD, COR: PRATA / PRETO, PADRÃO ABNT 2, COMPRIMENTO DO CABO: 1,35M. A validade da presente proposta é de 60 (noventa) dias, contados da data da abertura da proposta. Validade da ata é de 12(doze) meses. Prazo de entrega: em até 30 dias corridos a contar do recebimento da Nota de Empenho/Autorização de Compra pela CONTRATANTE. Já incluso no preço proposto todos os impostos, taxas, seguro, frete, ISS/ICMS e outros encargos incidentes sobre o produto. O prazo de garantia é de 12(doze) meses a contar do ateste da nota fiscal.

RS24,20

Estado:

RJ

Cidade:

Nove Iguaçu

Endereço:

R DONA JOAQUINA, 48

Nome de Contato:

ELENICE FERREIRA DA SILVA

Telefone:

(21) 3173-1096

Email:

exittec@exittec.com.br

10.934.762/0001-19 M. ALCIONE DOS SANTOS GONCALVES - ME

RS24,50

Marca: Pctop  
Fabricante: Pctop  
Modelo: Teca60

Descrição: TECLADO PADRÃO PS2, ESPECIFICAÇÕES: TECLADO STANDARD, COR: PRATA / PRETO, PADRÃO ABNT 2, COMPRIMENTO DO CABO: 1,35M.

Estado: MA  
Cidade: Bacabal  
Endereço: R.SARGENTO MAURICIO, 21

Telefone: (99) 8156-8676  
Email: dymony

12.980.808/0001-61 DADB REPRESENTACOES COMERCIO E SERVICOS LTDA - ME

RS\$24,80

Marca: VINIK  
Fabricante: VINIK  
Modelo: teclado

Descrição: TECLADO PADRÃO PS2, ESPECIFICAÇÕES: TECLADO STANDARD, COR: PRATA / PRETO, PADRÃO ABNT 2, COMPRIMENTO DO CABO: 1,35M.

Estado: DF  
Cidade: Brasília  
Endereço: ST SIA SUL QUADRA 5C AE 11, 110

Telefone: (61) 8823-9448  
Email: antonio@7ba.com.br

10.986.234/0001-03 TOTAL DISTRIBUIDORA E ATACADISTA LTDA - EPP

RS\$24,90

Marca: PISC  
Fabricante: PISC  
Modelo: 1814 PS/2 106 TECLAS PRETO

Descrição: TECLADO PADRÃO PS2, ESPECIFICAÇÕES:

TECLADO STANDARD, COR: PRATA / PRETO, PADRÃO ABNT 2, COMPRIMENTO DO CABO: 1,35M.

Estado: MG  
Cidade: Belo Horizonte  
Endereço: R.JOAO SAMAHA, 713

Telefone: (31) 3456-1391  
Email: licitacao@total suprimentos.com.br

10.190.266/0001-53 JVS COMERCIO E SERVICOS DE INFORMATICA LTDA - ME

RS\$25,00

Marca: PISC  
Fabricante: PISC  
Modelo: PISC

Descrição: TECLADO PADRÃO PS2, ESPECIFICAÇÕES: TECLADO STANDARD, COR: PRATA / PRETO, PADRÃO ABNT 2, COMPRIMENTO DO CABO: 1,35M.

Estado: DF  
Cidade: Brasília  
Endereço: ST SRTV5 SETOR DE RADIO E TELEVISAO SUL QUADRA, 701

Telefone: (61) 3223-2835  
Email: jvsteleofogia@hotmail.com

04.471.402/0001-25 EBARA TECNOLOGIA COMERCIO E SERVICOS EM INFORMATICA LTD

RS\$26,00

Marca: PCTOP  
Fabricante: PCTOP  
Modelo: PCTOP

Descrição: TECLADO PADRÃO PS2, ESPECIFICAÇÕES: TECLADO STANDARD, COR: PRATA / PRETO, PADRÃO ABNT 2, COMPRIMENTO DO CABO: 1,35M.

Estado: RN  
Cidade: Natal  
Endereço: AV PRUDENTE DE MORAIS, 1389

Nome de Contato: Sr. Everton  
Telefone: (64) 3212-1443

02.223.631/0001-03 SUPRA INFORMATICA E COMERCIO LTDA - EPP

RS\$28,00

Marca: multilaser  
Fabricante: multilaser  
Modelo: ps2

Descrição: TECLADO PADRÃO PS2, ESPECIFICAÇÕES: TECLADO STANDARD, COR: PRATA / PRETO, PADRÃO ABNT 2, COMPRIMENTO DO CABO: 1,35M

Estado: RN  
Cidade: Natal  
Endereço: R.POTENGI, 723

Telefone: (71) 3011-0093

15.724.019/0001-58 QUALITY ATACADO LTDA - ME

RS\$32,69

Marca: HARDLINE  
Fabricante: HARDLINE  
Modelo: HARDLINE

Descrição: TECLADO PADRÃO PS2, ESPECIFICAÇÕES: TECLADO STANDARD, COR: PRATA / PRETO, PADRÃO ABNT 2, COMPRIMENTO DO CABO: 1,35M.

Estado: MG  
Cidade: Belo Horizonte  
Endereço: R ALIRIO ELIAS FERREIRA, 48

Nome de Contato: Rogerio Ramos Alves  
Telefone: (31) 3327-0719  
Email: qualityatacado@gmail.com

11.472.186/0001-06 J4 EMBALAGENS E NEGOCIOS MULTIPLOS LTDA - ME

RS\$32,70

Marca: MULTILASER  
Fabricante: MULTILASER  
Modelo: PS2

Descrição: TECLADO PADRÃO PS2, ESPECIFICAÇÕES: TECLADO STANDARD, COR: PRATA / PRETO, PADRÃO ABNT 2, COMPRIMENTO DO CABO: 1,35M.

Estado: Cidade: Endereço:

MS Campo Grande R DOUTOR EULER DE AZEVEDO, 825 Nome de Contato: Danielle Herradon Castro de Souza Telefone: (57) 3361-0328 Email: joao@4negocios.com.br

07.055.987/0001-90 INOVAMAX TELEINFORMATICA LTDA

R\$33,65

Marca: TECLADO MULTILASER T  
Fabricante: TECLADO MULTILASER TC065  
Modelo: TECLADO MULTILASER TC065  
Descrição: TECLADO MULTILASER TC065

Estado: Cidade: Endereço:

PR Curitiba R ALCINO GUANABARA, 1570 Telefone: (41) 3018-9663 Email: financeiro01@inovamax.com.br

08.937.402/0001-29 RECICART - RECARGAS DE CARTUCHOS E SERV DE INFORM

R\$34,00

Marca: MULTILASER  
Fabricante: MULTILASER  
Modelo: TC213

Descrição: TECLADO PADRÃO PS2, ESPECIFICAÇÕES: TECLADO STANDARD, COR: PRATA / PRETO, PADRÃO ABNT 2, COMPRIMENTO DO CABO: 1,35M.

Estado: Cidade: Endereço:

BA Salvador AV DOM JOAO VI, 503 Nome de Contato: Maria Angelica Telefone: (71) 3451-9243 Email: recicart.crw@hotmail.com

27.556.775/0001-02 TANIA RAQUEL DA SILVA OLIVEIRA 03411394323

R\$39,25

Marca: bright,dvsos

Fabricante: bright,dvsos  
Modelo: teclado

Descrição: TECLADO PADRÃO PS2, ESPECIFICAÇÕES: TECLADO STANDARD, COR: PRATA / PRETO, PADRÃO ABNT 2, COMPRIMENTO DO CABO: 1,35M.

Endereço:

R ZEZE MOREIRA (VL J R TAVARES), 7

Telefone: (98) 03243-0868

Email: wsg5464@hotmail.com

19.571.002/0001-69 RG COMERCIO E MATERIAIS EIRELI - ME

R\$39,25

Marca: HAD LINE  
Fabricante: HAD LINE  
Modelo: TECLADO

Descrição: TECLADO PADRÃO PS2, ESPECIFICAÇÕES: TECLADO STANDARD, COR: PRATA / PRETO, PADRÃO ABNT 2, COMPRIMENTO DO CABO: 1,35M.

Estado: Cidade: Endereço:

MG Ibirité AV SERRINHA, 17

Nome de Contato: Geovani Junio Lopes Braga

Telefone: (31) 2510-0107

Email: geovani.rg10@gmail.com

27.267.032/0001-04 BSI - BRASIL SOLUCOES INTELIGENTES LTDA - ME

R\$39,25

Marca: PCTOP

Fabricante: PCTOP TCTR04-PS2  
Modelo: PCTOP TCTR04-PS2

Descrição: TECLADO PADRÃO PS2, ESPECIFICAÇÕES: TECLADO STANDARD, COR: PRATA / PRETO, PADRÃO ABNT 2, COMPRIMENTO DO CABO: 1,35M.

Endereço:

07.806.993/0001-32 AFRICA COMERCIO DE EQUIPAMENTOS SUPRIMENTOS INFORM

R\$40,00

Marca: MAXPRINT

Fabricante: MAXPRINT  
Modelo: TECLADO PADRÃO PS2

Descrição: TECLADO PADRÃO PS2, ESPECIFICAÇÕES: TECLADO STANDARD, COR: PRATA / PRETO, PADRÃO ABNT 2, COMPRIMENTO DO CABO: 1,35M.

Estado: Cidade: Endereço:

BA Salvador R CLARA NUNES, 387

Nome de Contato: Clarissa Carvalho C. Pedreira

Telefone: (71) 3492-7005

Email: africainformatica@bol.com.br

10.336.363/0001-31 PUHL INFORMATICA LTDA - ME

R\$50,00

CNPJ

RAZÃO SOCIAL DO FORNECEDOR

VALOR DA PROPOSTA FINAL

526

Marca: PISC

Fabricante: PISC

Modelo: PS2

Descrição: TECLADO PADRÃO PS2, ESPECIFICAÇÕES: TECLADO STANDARD, COR: PRATA / PRETO, PADRÃO ABNT 2, COMPRIMENTO DO CABO: 1,35M.

Estado:

SC

Cidade:

Palmitos

Endereço:

AV BRASIL, 535

Telefone:

(49) 9918-4315

# Relatório de Cotação: Cotação Rápida 376

Pesquisa concluída no dia 10/08/2018 16:35:16 (IP: 177.220.160.108)

ITEM	PREÇOS	QUANTIDADE	UNITÁRIO	TOTAL
1) APARELHO TELEFÔNICO	9	1 Unidade	79,00	R\$79,00
Preço				
ComprasNet				
Órgão Público				
1				
Identificação				
MINISTÉRIO DA DEFESA   Comando do Exército   Departamento de Educação e Cultura do Exército   Diretoria de Especialização e Extensão   Escola de Formação Complementar do Exército - ESFCEX				
NºPregão:152017				
UASG:160526				
Data Licitação				
11/05/2018				
Preço				
RS79,00				
Valor Unitário				
R\$79,00				
Méda dos Preços Unitários: R\$79,00				
Valor Global:				
R\$79,00				

## Detalhamento dos Itens

### Item 1: APARELHO TELEFÔNICO

#### Quantidade Descrição

1 Unidade

Telefone com fio na cor preta ou grafite, semelhante ao modelo Intelbrás PLENO, de 3 funções: Flash, Redial/Rediscar e Mute/Mudo; 3 volumes de campainha; 2 timbres de campainha; Opção de chave de bloqueio; Posições mesa e parede; Sinalizador de linha por pulso ou tom e duração do flash de 300 ms.

R\$79,00

Observação

### Preço (ComprasNet) 1: Mediana das Propostas Finais

Órgão: MINISTÉRIO DA DEFESA

Comando do Exército

Departamento de Educação e Cultura do Exército

Diretoria de Especialização e Extensão

Escola de Formação Complementar do Exército - ESFCEX

Objeto: Registro de preços para futura e eventual aquisição de material permanente..

Descrição: **APARELHO TELEFÔNICO** - Telefone com fio na cor preta ou grafite, semelhante ao modelo Intelbrás PLENO, de 3 funções: Flash, Redial/Rediscar e Mute/Mudo; 3 volumes de campainha; 2 timbres de campainha; Opção de chave de bloqueio; Posições mesa e parede; Sinalizador de linha por pulso ou tom e duração do flash de 300 ms.

CatMat: 40444 - APARELHO TELEFÔNICO, APARELHO TELEFONICO NOME

Data: 11/06/2018 10:30

Modalidade: Pregão Eletrônico

SRP: SIM

Identificação: NºPregão:152017 / UASG:160526

Lote/Item: /203

Ata: [Link Ata](#)

Adjudicação: 26/07/2018 10:50

Fonte: [www.comprasgovernamentais.gov.br](http://www.comprasgovernamentais.gov.br)

Quantidade: 287

Unidade: UNIDADE

UF: BA

CNPJ

RAZÃO SOCIAL DO FORNECEDOR

VALOR DA PROPOSTA FINAL

19.910.840/0001-10 MAGITECH - DISTRIBUIDOR DE ELETRONICOS EIRELI-EPP

\*VENCEDOR \*

R\$38,00



RAZÃO SOCIAL DO FORNECEDOR

VALOR DA PROPOSTA FINAL

CNPJ

14.517.117/0001-51 ONE COMERCIAL LTDA - ME

Marca: elgin  
Fabricante: elgin  
Modelo: elgin

R\$100,00

Descrição: Telefone com fio na cor preta ou grafite, semelhante ao modelo Intelbrás PLENO, de 3 funções: Flash, Redial/Rediscar e Mute/Mudo; 3 volumes de campainha; 2 timbres de campainha; Opção de chave de bloqueio; Posições mesa e parede; Sinalizador de linha por pulso ou tom e duração do flash de 300 m s.

Endereço:

AV ESTADOS UNIDOS, 82

Telefone:  
(71) 03313-2966

Email:  
AMPLALUZCONT@GMAIL.COM

16.597.435/0001-03

TOTAL CABOS COMERCIO E SERVICOS LTDA - ME

Marca: INTELBRAS  
Fabricante: INTELBRAS  
Modelo: PLENO

R\$150,00

Descrição: Telefone com fio na cor preta ou grafite, semelhante ao modelo Intelbrás PLENO, de 3 funções: Flash, Redial/Rediscar e Mute/Mudo; 3 volumes de campainha; 2 timbres de campainha; Opção de chave de bloqueio; Posições mesa e parede; Sinalizador de linha por pulso ou tom e duração do flash de 300 m s.

Estado:

BA

Endereço:

R AGRARIO DE MENEZES, 14

Telefone:  
(71) 3012-8701

Email:  
totalcabos@hotmail.com

## Relatório de Cotação: Cotação Rápida 375

Pesquisa concluída no dia 10/08/2018 16:31:13 (IP: 177.220.160.106)

ITEM	PREÇOS	QUANTIDADE	UNITÁRIO	TOTAL															
1) TELEFONE SEM FIO	7	1 Unidade	199,99	R\$199,99															
<table border="1"> <thead> <tr> <th>Preço</th> <th>Órgão Público</th> <th>Identificação</th> <th>Data Licitação</th> <th>Preço</th> </tr> </thead> <tbody> <tr> <td>1</td> <td>MINISTÉRIO DA SAÚDE   SECRETARIA DE VIGILÂNCIA EM SAÚDE</td> <td>NºPregão:152018 UASG:257005</td> <td>22/06/2018</td> <td>R\$199,99</td> </tr> <tr> <td colspan="4">Valor Unitário</td> <td>R\$199,99</td> </tr> </tbody> </table>					Preço	Órgão Público	Identificação	Data Licitação	Preço	1	MINISTÉRIO DA SAÚDE   SECRETARIA DE VIGILÂNCIA EM SAÚDE	NºPregão:152018 UASG:257005	22/06/2018	R\$199,99	Valor Unitário				R\$199,99
Preço	Órgão Público	Identificação	Data Licitação	Preço															
1	MINISTÉRIO DA SAÚDE   SECRETARIA DE VIGILÂNCIA EM SAÚDE	NºPregão:152018 UASG:257005	22/06/2018	R\$199,99															
Valor Unitário				R\$199,99															

Média dos Preços-Objetos: R\$199,99

Valor Global:

**R\$199,99**

## Detalhamento dos Itens

### Item 1: TELEFONE SEM FIO

R\$199,99

#### Quantidade Descrição

1 Unidade	TELEFONE SEM FIO, TENSÃO ALIMENTAÇÃO 110/220 V, CARACTERÍSTICAS ADICIONAIS TECNOLOGIA MULTI RAMAL, BATERIA RECARREGÁVEL, FREQUÊNCIA MÍNIMO 1,90 GHZ, ALCANCE MÍNIMO 50 M, FUNÇÃO TECLA FLASH (TRANSFERÊNCIA DE LIGAÇÃO)	Observação
-----------	---	------------

### Preço (ComprasNet) 1: Médiana das Propostas Finais

R\$199,99

Órgão: MINISTÉRIO DA SAÚDE

SECRETARIA DE VIGILÂNCIA EM SAÚDE

Objeto: Aquisição de Material de Expediente, conforme condições, quantidades e exigências estabelecidas neste Edital e seus anexos.

Data: 22/06/2018 08:30

Modalidade: Pregão Eletrônico

SRP: SIM

Descrição: TELEFONE SEM FIO - TELEFONE SEM FIO, TENSÃO ALIMENTAÇÃO 110/220 V, CARACTERÍSTICAS ADICIONAIS TECNOLOGIA MULTI RAMAL, BATERIA RECARREGÁVEL, FREQUÊNCIA MÍNIMO 1,90 GHZ, ALCANCE MÍNIMO 50 M, FUNÇÃO TECLA FLASH (TRANSFERÊNCIA DE LIGAÇÃO)

Identificação: NºPregão:152018 / UASG:257005

Lote/Item: 5/70

Ata: Link Ata

Adjudicação: 11/07/2018 09:52

CatMat: 397047 - TELEFONE SEM FIO, 110/220 V, TECNOLOGIA MULTI RAMAL, BATERIA RECARREGÁVEL, MÍNIMO 1,90 GHZ, MÍNIMO 50 M, TECLA FLASH (TRANSFERÊNCIA DE LIGAÇÃO)

Homologação: 11/07/2018 14:48

Fonte: www.comprasgovernamentais.gov.br

Quantidade: 5

Unidade: UNIDADE

UF: PA

CNPJ

RAZÃO SOCIAL DO FORNECEDOR

VALOR DA PROPOSTA FINAL

10.934.762/0001-19 M. ALCIONE DOS SANTOS GONCALVES - ME

R\$150,00



Carrinho de Compras (vazio)

> Pintura > Auxiliares para pintura > Termolina Leitosa Acrilex (500ml)



Termolina Leitosa Acrilex (500ml) R\$ 17,70

Cálculo do Frete

Novo

Protege costuras e bordados, evitando o desfiamento em trabalhos de recorte.  
 Acabamento incolor.  
 Contém:500 ml  
 Fabricante:Acrilex

Este produto está esgotado

seu@email.com

Avise-me quando disponível

# Whois

casadacosluraeartes.com.br

CONSULTAR

Copyright © NIC.br

A utilização dos dados abaixo é permitida somente conforme descrito no Termo de Uso em <https://registro.br/termo> (https://registro.br/termo), sendo proibida a sua distribuição, comercialização ou reprodução, em particular para fins publicitários ou propósitos similares.  
2018-08-08T15:39:01-03:00

Para resultados com informações de contato clique aqui. ( )

## Modo Clássico ( )

domínio: casadacosluraeartes.com.br  
titular: Delfini&Delfini Ltda ME  
documento: 13.851.663/0001-61  
responsável: Valéria Regina Delfini  
pais: BR  
c-titular: HCM9  
c-admin: HCM9  
c-técnico: HCM9  
c-cobrança: HCM9  
servidor DNS: ns1.locaweb.com.br  
status DNS: 07/08/2018 AA  
último AA: 07/08/2018  
servidor DNS: ns2.locaweb.com.br  
status DNS: 07/08/2018 AA  
último AA: 07/08/2018  
servidor DNS: ns3.locaweb.com.br  
status DNS: 07/08/2018 AA  
último AA: 07/08/2018  
saci: yes  
criado: 05/10/2012 #10538992  
alterado: 28/09/2017  
expiração: 05/10/2018  
status: Publicado

Contato (ID): HCM9  
nome: Hélio Carlos Pinheiro Machado  
e-mail: helio.mach@yahoo.com  
pais: BR  
criado: 06/04/1999  
alterado: 27/05/2016

Problemas de segurança e spam também devem ser reportados ao cert.br, <http://cert.br>, respectivamente para [cert@cert.br](mailto:cert@cert.br) (<mailto:cert@cert.br>) e [abuse@cert.br](mailto:abuse@cert.br) (<mailto:abuse@cert.br>)  
[whois.registro.br](https://whois.registro.br) (<https://whois.registro.br>) aceita somente consultas diretas. Tipos de consultas são: domínio (br), titular (entidade), ticket, provedor, contato (ID), bloco CIDR, IP e ASN.



CARRINHO  
0 itens  
R\$0,00

BUSCAR

- ARTESANATO
- CULINARIA
- DECORAÇÃO
- EMBALAGENS
- EPOCAS
- FESTAS
- PAPELARIA

ARTESANATO / AUXILIARES PARA PINTURA

# Termolina Leitosa 500ml. - Acrilex



Compartilhar:

por: **R\$ 16,50** / unidade(s)

Quantidade:

**COMPRAR**

LOJA 100% SEGURA

### Descrição

Aplicações: Verniz para decoupage e para impermeabilizar tecido, isopor, papel e outros materiais após a pintura craquelê. Evita desfiamento de costuras e bordados provocado pela lavagem do tecido. Não resiste a sucessivas lavagens. Solúvel em água. Incolor após seco.

Acordoamento de entrega a ser realizado pelo cliente

### Dúvidas frequentes

- Como comprar?
- Trabalhe conosco
- Política de entrega
- acompanhe seu pedido
- segurança na compra
- política de privacidade

Formas de pagamento aceitas:



Nome

Email

Arquitos: Inia de Ciliaza | (11) 3322-3322  
Visite nos seguintes endereços:  
Rua Cavalheiro, 84 - Jd. Aracati - São Paulo - SP  
(continuação da Tabela) | Geral

Os preços e as condições de pagamento apresentadas na loja virtual podem sofrer alterações sem aviso prévio. Vantagens e condições de entrega analisadas e confirmadas no checkout.



Armoíinho  
São José

O que você está procurando ?

Buscar

2 Dúvidas

Tel: (43) 3371-6400



Agulhas  
Armarinhos  
Botões e Zipper

Bordados  
e Viés

Crochê  
e Tricô

Fitas  
e Laços

Lãs e  
Fios

Linhas  
Bordar

Meia de Seda  
e Biscuit

Patchwork  
e Tecido

Papelaria e  
Embalagens

Scrap e  
Decoupage

Marcas

### Menu de produtos

TINTAS PARA ARTESANATO / PRODUTOS AUXILIARES

## Termolina Leitosa Acrilex Ref.16550 500ml

### NOVIDADES

Produtos Dia das Crianças

Saldão

Agulha De Mão e para Bordar

Agulha Maquina Groz Beckett

Agulha Para Crochê

Agulha para Crochê Tunisiana

Agulha Para Ponto Russo

Agulhas Para Tricô

Agulhas Schmetz | Janome

Agulhas Singer Domesticas

Agulhas Singer Industrial

Agulhas Singer para Bordados

Agulhas Singer Ponto Alour

Agulheiros e Alfinetes

Aplicações Brimon

Aplicques e Adesivos

Argolas | Enfeites e Fivelas

Aviamentos & Armarinhos

Balancim

Barbante Para Crochê

Barra Bordada | Barrado

Pronto

Base de Corte e Réguas

Bastidor Para Bordar

Biscuit

Bojos

Bolsa e Porta Agulha

Bordados & Passa Fita

Botões

Brocado, Gliter, Florar

Canetas Para Tecido

Clover

Cola Para Artesanato

Compasso de Corte

Confecções

Corante para Tingimento

Cordões, Cadarços e Vivo

Cordonê e Fio Encerado

Cortador Circular e Refil

Decoupage

Durex

Eberle

Elasticos

Embalagens Presente

Entretelas | Colarinhos

Escolar

Etiquetas e Etiquetadora



ampliar foto

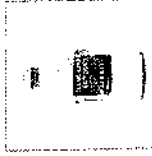

Avalie o produto:



Termolina Leitosa Acrilex Ref.16550 500ml  
Venda Unitária

por: R\$ **19,49** / Unidade

Quantidade:

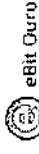

DEIXAR UMA PERGUNTA AO LOJISTA

ACHOU MAIS BARATO ?

### DETALHES DO PRODUTO

#### Descrição

Termolina Leitosa Acrilex Ref.16550 500ml  
Venda Unitária

#### Informações Adicionais

Termolina Leitosa

Termolina Leitosa:

Para proteger costuras e bordados, evitando o desfiamento em trabalhos de recorte. Pronta para o uso. Apresenta acabamento incolor após a secagem.

Aplicar com pincel sobre a pintura já seca. Para reforçar seu efeito, aplicar duas demãos pelo avesso e duas pelo direito, intercalando a secagem.

Não resiste a sucessivas lavagens. Recomenda-se uma nova aplicação sempre que o tecido voltar a ser maleável.

### APROVEITE TAMBÉM

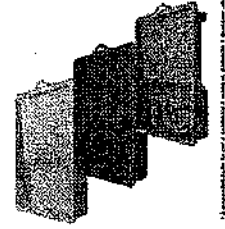

# Whois

armarinhosajose.com.br

CONSULTAR

Para resultados com informações de contato clique aqui. ()

Copyright © NIC.br

A utilização dos dados abaixo é permitida somente conforme descrito no Termo de Uso em <https://registro.br/termo> (<https://registro.br/termo>), sendo proibida a sua distribuição, comercialização ou reprodução, em particular para fins publicitários ou propósitos similares.  
2018-08-08T15:37:05-03:00

## Modo Clássico ()

domínio:	armarinhosajose.com.br
titular:	D S J LONDRIANA ARMARINHOS LTDA
documento:	04.985.778/0001-58
responsável:	LINO JOSE NARDIN
país:	BR
c-titular:	LJNA6
c-admin:	LJNA6
c-técnico:	JDN19
c-cobrança:	LJNA6
servidor DNS:	ns1.datacenter1.com.br
status DNS:	06/08/2018 AA
último AA:	06/08/2018
servidor DNS:	ns3.datacenter1.com.br
status DNS:	06/08/2018 AA
último AA:	06/08/2018
criado:	20/01/2005 #1979074
alterado:	12/01/2012
expiração:	20/01/2021
status:	Publicado
Contato (ID):	LJNA6
nome:	LINO JOSE NARDIN
e-mail:	lino@armarinhosajose.com.br
país:	BR
criado:	11/01/2012
alterado:	26/09/2017
Contato (ID):	JDN19
nome:	João Daysuke Nagao
e-mail:	daysuke@lojcomm.com.br
país:	BR
criado:	24/01/2000
alterado:	22/11/2010

Problemas de segurança e spam também devem ser reportados ao cert.br, <http://cert.br/> (<http://cert.br/>), respectivamente para [cert@cert.br](mailto:cert.br) ([mailto:cert@cert.br](mailto:cert.br)) e <mailto:abuse@cert.br> (<mailto:abuse@cert.br>).  
[whols.registro.br](https://whols.registro.br) (<https://whols.registro.br>) aceita somente consultas diretas. Tipos de consultas são: domínio (.br), titular (entidade), ticket, provedor, contato (ID), bloco CIDR, IP e ASN.

Seja bem vindo ao  
 Maior armazém virtual do Brasil

O que você está procurando?

Meu Carrinho  
 0 item

Pague em até 6x sem juros  
 nas compras com cartão de crédito

Frete grátis Sul, Sudeste & DF  
 Nas compras acima de R\$ 199,00

Sessão de vídeo: Fios a partir de 2,99

Biscuit Bordado Crochê & Tricô Escolar Escritório EVA Meia de Seda Patch & Costura Pintura Revistas Scrap Tecidos Outros Artesanatos

Pintura Tintas Pva

## Pintura

Tintas  
 Acrílica (13)  
 Acrípuff (2)  
 Aquarela (5)  
 Betume (6)  
 Craquelê (6)  
 Diversas (9)  
 Nankin (3)  
 Óleo (8)  
 Pva (10)  
 Relevô (23)  
 Spray (9)  
 Squiz Adesivo (2)  
 Tecido (14)  
 Tela (9)  
 Tingir (7)  
 Vidro (10)  
 Acrílex (43)

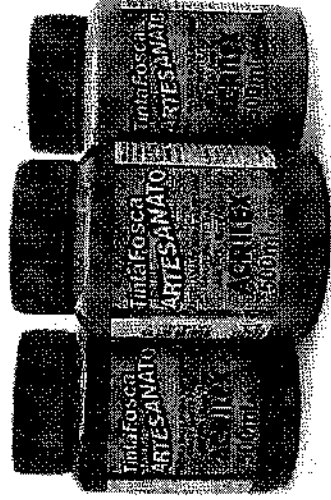

### TINTA PVA FOSCA PARA ARTESANATO 500ML

實惠裝 (2 Aviações)  
 a partir de: **R\$ 22,50**



Veja mais  
 dessa marca

Tinta PVA Fosca para Artesanato 500ml  
 Desenvolvida para trabalhos artísticos variados e trabalhos decorativos. A Tinta PVA para Artesanato Plástica é um importante instrumento para o desenvolvimento da criatividade, coordenação motora e percepção visual das cores. Apresenta um ótimo acabamento, ideal para trabalhos artesanais. Não é tóxica, é solúvel em água e possui cores miscíveis entre si. Pode ser aplicada em papel, papel cartão, gesso, madeira, MDF e cerâmica.

Fabricante: Acrílex

Escolha um Modelo

Selecione

COMPRAR

Selecione a quantidade de cada um dos itens abaixo e clique no Botão Comprar

COMPRAR

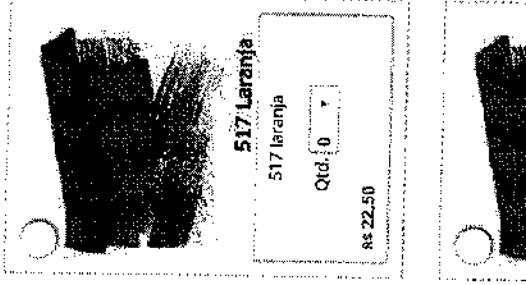

517 Laranja

517 laranja

Qtd. 0

R\$ 22,50

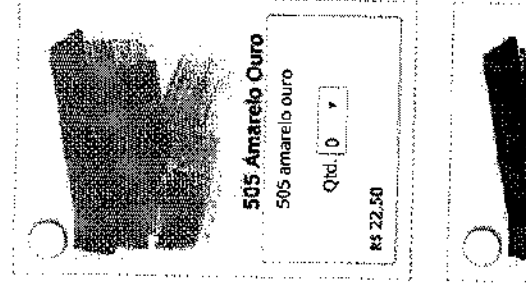

505 Amarelo Ouro

505 amarelo ouro

Qtd. 0

R\$ 22,50

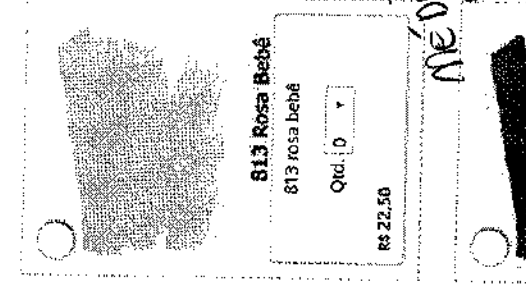

813 Rosa Bebê

813 rosa bebê

Qtd. 0

R\$ 22,50

MÉDIA 18,76



## Whois



Para resultados com informações de contato clique aqui. ()

Copyright © NIC.br

A utilização dos dados abaixo é permitida somente conforme descrito no Termo de Uso em <https://registro.br/termo>, sendo proibida a sua distribuição, comercialização ou reprodução, em particular para fins publicitários ou propósitos similares.  
 2018-08-10T16:44:57-03:00

### Modo Clássico ()

```

domínio: bazarhorizonte.com.br
titular: Bazar e Papelaria Horizonte Ltda
documento: 44.913.721/0001-68
responsável: Fabio Resende
país: BR
c-titular: FAR229
c-admin: FAR229
c-técnico: JDM19
c-cobrança: FAR229
servidor DNS: d.sec.dns.br
status DNS: 08/08/2018 AA
último AA: 08/08/2018
servidor DNS: e.sec.dns.br
status DNS: 08/08/2018 AA
último AA: 08/08/2018
registro DS: 68184 RSASHA1 0842C6695B08E3F243744B68CC71794739C3840
status DS: 08/08/2018 DSOK
último OK: 08/08/2018
criado: 12/09/2002 #962515
alterado: 29/01/2016
expiração: 12/09/2018
status: Publicado

Contato (ID): FAR229
nome: Fabio Resende
e-mail: fabioresande@bazarhorizonte.com.br
país: BR
criado: 15/07/2002
alterado: 02/12/2013

Contato (ID): JDM19
nome: João Daysuke Nagao
e-mail: daysuke@lojcomm.com.br
país: BR
criado: 24/01/2000
alterado: 22/11/2010
  
```

Problemas de segurança e spam também devem ser reportados ao cert.br, <http://cert.br/>, respectivamente para [cert@cert.br](mailto:cert@cert.br) ([maillo:cert@cert.br](mailto:cert@cert.br)) e [abuse@cert.br](mailto:abuse@cert.br) ([maillo:mail-abuse@cert.br](mailto:mail-abuse@cert.br)), [whois.registro.br](https://whois.registro.br/) ([https://whois.registro.br](https://whois.registro.br/)) aceita somente consultas diretas. Tipos de consultas são: domínio (.br), titular (entidade), ticket, provedor, contato (ID), bloco CIDR, IP e ASN.



VENIA ZONA LEUJ

MARCA PVA

Home Tintas Tinta PVA

PRETE COM 30% ACIMA DE 500,00 EM ATÉ 60X SEM JUROS\* 5% DE DESCONTO NO BOLETO\* NOSSAS LOJAS



PRODUTOS FERRAMENTAS MARCAS OUTLET

RISQUÍF SCARPOCRISPS PINTURACONK DECOFFRASE

<p>01 Branco (Fosco) R\$ 18,80</p> <p>02 - Mineral (Fosco) R\$ 18,80</p> <p>03 - Pálida</p> <p>04 - Amia (Fosco) R\$ 18,80</p> <p>05 - Marfim (Fosco) R\$ 18,80</p> <p>06 - Amarelo (Fosco) R\$ 18,80</p> <p>07 - Am. Croma</p> <p>08 - Camurça (Fosco) R\$ 18,80</p>	<p>09 - Branco (Fosco) R\$ 18,80</p> <p>10 - Verde (Fosco) R\$ 18,80</p> <p>11 - Verde (Fosco) R\$ 18,80</p> <p>12 - Am. Cálido</p> <p>13 - Am. Ume</p> <p>14 - Amarelo (Fosco) R\$ 18,80</p> <p>15 - Amarelo Escuro (Fosco) R\$ 18,80</p> <p>16 - Azul Celeste (Fosco) R\$ 18,80</p> <p>17 - Azul Anil (Fosco) R\$ 18,80</p> <p>18 - Azul Pês</p> <p>19 - Verde Lima (Fosco) R\$ 18,80</p> <p>20 - Verde (Fosco) R\$ 18,80</p> <p>21 - Verde (Fosco) R\$ 18,80</p> <p>22 - Verde (Fosco) R\$ 18,80</p> <p>23 - Verde (Fosco) R\$ 18,80</p> <p>24 - Rosa Bebe (Fosco) R\$ 18,80</p> <p>25 - Rosa Bebe (Fosco) R\$ 18,80</p> <p>26 - Azul Ultramar (Fosco) R\$ 18,80</p> <p>27 - Verde Lima (Fosco) R\$ 18,80</p> <p>28 - Rosa Médio (Fosco) R\$ 18,80</p> <p>29 - Rosa Médio (Fosco) R\$ 18,80</p> <p>30 - Rosa Escuro (Fosco) R\$ 18,80</p> <p>31 - Violeta (Fosco) R\$ 18,80</p> <p>32 - Violeta (Fosco) R\$ 18,80</p> <p>33 - Violeta (Fosco) R\$ 18,80</p> <p>34 - Verde Folha (Fosco) R\$ 18,80</p> <p>35 - Verde Folha (Fosco) R\$ 18,80</p> <p>36 - Verde Folha (Fosco) R\$ 18,80</p> <p>37 - Verde Musgo (Fosco) R\$ 18,80</p> <p>38 - Verde Musgo (Fosco) R\$ 18,80</p> <p>39 - Verde Musgo (Fosco) R\$ 18,80</p> <p>40 - Verde Musgo (Fosco) R\$ 18,80</p> <p>41 - Verde Musgo (Fosco) R\$ 18,80</p> <p>42 - Verde Musgo (Fosco) R\$ 18,80</p> <p>43 - Verde Musgo (Fosco) R\$ 18,80</p> <p>44 - Verde Musgo (Fosco) R\$ 18,80</p> <p>45 - Verde Musgo (Fosco) R\$ 18,80</p> <p>46 - Verde Musgo (Fosco) R\$ 18,80</p> <p>47 - Verde Musgo (Fosco) R\$ 18,80</p> <p>48 - Verde Musgo (Fosco) R\$ 18,80</p> <p>49 - Verde Musgo (Fosco) R\$ 18,80</p> <p>50 - Verde Musgo (Fosco) R\$ 18,80</p> <p>51 - Verde Musgo (Fosco) R\$ 18,80</p> <p>52 - Verde Musgo (Fosco) R\$ 18,80</p> <p>53 - Verde Musgo (Fosco) R\$ 18,80</p> <p>54 - Verde Musgo (Fosco) R\$ 18,80</p> <p>55 - Verde Musgo (Fosco) R\$ 18,80</p> <p>56 - Verde Musgo (Fosco) R\$ 18,80</p> <p>57 - Verde Musgo (Fosco) R\$ 18,80</p> <p>58 - Verde Musgo (Fosco) R\$ 18,80</p> <p>59 - Verde Musgo (Fosco) R\$ 18,80</p> <p>60 - Verde Musgo (Fosco) R\$ 18,80</p> <p>61 - Verde Musgo (Fosco) R\$ 18,80</p> <p>62 - Verde Musgo (Fosco) R\$ 18,80</p> <p>63 - Verde Musgo (Fosco) R\$ 18,80</p> <p>64 - Verde Musgo (Fosco) R\$ 18,80</p> <p>65 - Verde Musgo (Fosco) R\$ 18,80</p> <p>66 - Verde Musgo (Fosco) R\$ 18,80</p> <p>67 - Verde Musgo (Fosco) R\$ 18,80</p> <p>68 - Verde Musgo (Fosco) R\$ 18,80</p> <p>69 - Verde Musgo (Fosco) R\$ 18,80</p> <p>70 - Verde Musgo (Fosco) R\$ 18,80</p> <p>71 - Verde Musgo (Fosco) R\$ 18,80</p> <p>72 - Verde Musgo (Fosco) R\$ 18,80</p> <p>73 - Verde Musgo (Fosco) R\$ 18,80</p> <p>74 - Verde Musgo (Fosco) R\$ 18,80</p> <p>75 - Verde Musgo (Fosco) R\$ 18,80</p> <p>76 - Verde Musgo (Fosco) R\$ 18,80</p> <p>77 - Verde Musgo (Fosco) R\$ 18,80</p> <p>78 - Verde Musgo (Fosco) R\$ 18,80</p> <p>79 - Verde Musgo (Fosco) R\$ 18,80</p> <p>80 - Verde Musgo (Fosco) R\$ 18,80</p> <p>81 - Verde Musgo (Fosco) R\$ 18,80</p> <p>82 - Verde Musgo (Fosco) R\$ 18,80</p> <p>83 - Verde Musgo (Fosco) R\$ 18,80</p> <p>84 - Verde Musgo (Fosco) R\$ 18,80</p> <p>85 - Verde Musgo (Fosco) R\$ 18,80</p> <p>86 - Verde Musgo (Fosco) R\$ 18,80</p> <p>87 - Verde Musgo (Fosco) R\$ 18,80</p> <p>88 - Verde Musgo (Fosco) R\$ 18,80</p> <p>89 - Verde Musgo (Fosco) R\$ 18,80</p> <p>90 - Verde Musgo (Fosco) R\$ 18,80</p> <p>91 - Verde Musgo (Fosco) R\$ 18,80</p> <p>92 - Verde Musgo (Fosco) R\$ 18,80</p> <p>93 - Verde Musgo (Fosco) R\$ 18,80</p> <p>94 - Verde Musgo (Fosco) R\$ 18,80</p> <p>95 - Verde Musgo (Fosco) R\$ 18,80</p> <p>96 - Verde Musgo (Fosco) R\$ 18,80</p> <p>97 - Verde Musgo (Fosco) R\$ 18,80</p> <p>98 - Verde Musgo (Fosco) R\$ 18,80</p> <p>99 - Verde Musgo (Fosco) R\$ 18,80</p> <p>100 - Verde Musgo (Fosco) R\$ 18,80</p>	<p>01 - Branco (Fosco) R\$ 18,80</p> <p>02 - Branco (Fosco) R\$ 18,80</p> <p>03 - Branco (Fosco) R\$ 18,80</p> <p>04 - Branco (Fosco) R\$ 18,80</p> <p>05 - Branco (Fosco) R\$ 18,80</p> <p>06 - Branco (Fosco) R\$ 18,80</p> <p>07 - Branco (Fosco) R\$ 18,80</p> <p>08 - Branco (Fosco) R\$ 18,80</p> <p>09 - Branco (Fosco) R\$ 18,80</p> <p>10 - Branco (Fosco) R\$ 18,80</p> <p>11 - Branco (Fosco) R\$ 18,80</p> <p>12 - Branco (Fosco) R\$ 18,80</p> <p>13 - Branco (Fosco) R\$ 18,80</p> <p>14 - Branco (Fosco) R\$ 18,80</p> <p>15 - Branco (Fosco) R\$ 18,80</p> <p>16 - Branco (Fosco) R\$ 18,80</p> <p>17 - Branco (Fosco) R\$ 18,80</p> <p>18 - Branco (Fosco) R\$ 18,80</p> <p>19 - Branco (Fosco) R\$ 18,80</p> <p>20 - Branco (Fosco) R\$ 18,80</p> <p>21 - Branco (Fosco) R\$ 18,80</p> <p>22 - Branco (Fosco) R\$ 18,80</p> <p>23 - Branco (Fosco) R\$ 18,80</p> <p>24 - Branco (Fosco) R\$ 18,80</p> <p>25 - Branco (Fosco) R\$ 18,80</p> <p>26 - Branco (Fosco) R\$ 18,80</p> <p>27 - Branco (Fosco) R\$ 18,80</p> <p>28 - Branco (Fosco) R\$ 18,80</p> <p>29 - Branco (Fosco) R\$ 18,80</p> <p>30 - Branco (Fosco) R\$ 18,80</p> <p>31 - Branco (Fosco) R\$ 18,80</p> <p>32 - Branco (Fosco) R\$ 18,80</p> <p>33 - Branco (Fosco) R\$ 18,80</p> <p>34 - Branco (Fosco) R\$ 18,80</p> <p>35 - Branco (Fosco) R\$ 18,80</p> <p>36 - Branco (Fosco) R\$ 18,80</p> <p>37 - Branco (Fosco) R\$ 18,80</p> <p>38 - Branco (Fosco) R\$ 18,80</p> <p>39 - Branco (Fosco) R\$ 18,80</p> <p>40 - Branco (Fosco) R\$ 18,80</p> <p>41 - Branco (Fosco) R\$ 18,80</p> <p>42 - Branco (Fosco) R\$ 18,80</p> <p>43 - Branco (Fosco) R\$ 18,80</p> <p>44 - Branco (Fosco) R\$ 18,80</p> <p>45 - Branco (Fosco) R\$ 18,80</p> <p>46 - Branco (Fosco) R\$ 18,80</p> <p>47 - Branco (Fosco) R\$ 18,80</p> <p>48 - Branco (Fosco) R\$ 18,80</p> <p>49 - Branco (Fosco) R\$ 18,80</p> <p>50 - Branco (Fosco) R\$ 18,80</p> <p>51 - Branco (Fosco) R\$ 18,80</p> <p>52 - Branco (Fosco) R\$ 18,80</p> <p>53 - Branco (Fosco) R\$ 18,80</p> <p>54 - Branco (Fosco) R\$ 18,80</p> <p>55 - Branco (Fosco) R\$ 18,80</p> <p>56 - Branco (Fosco) R\$ 18,80</p> <p>57 - Branco (Fosco) R\$ 18,80</p> <p>58 - Branco (Fosco) R\$ 18,80</p> <p>59 - Branco (Fosco) R\$ 18,80</p> <p>60 - Branco (Fosco) R\$ 18,80</p> <p>61 - Branco (Fosco) R\$ 18,80</p> <p>62 - Branco (Fosco) R\$ 18,80</p> <p>63 - Branco (Fosco) R\$ 18,80</p> <p>64 - Branco (Fosco) R\$ 18,80</p> <p>65 - Branco (Fosco) R\$ 18,80</p> <p>66 - Branco (Fosco) R\$ 18,80</p> <p>67 - Branco (Fosco) R\$ 18,80</p> <p>68 - Branco (Fosco) R\$ 18,80</p> <p>69 - Branco (Fosco) R\$ 18,80</p> <p>70 - Branco (Fosco) R\$ 18,80</p> <p>71 - Branco (Fosco) R\$ 18,80</p> <p>72 - Branco (Fosco) R\$ 18,80</p> <p>73 - Branco (Fosco) R\$ 18,80</p> <p>74 - Branco (Fosco) R\$ 18,80</p> <p>75 - Branco (Fosco) R\$ 18,80</p> <p>76 - Branco (Fosco) R\$ 18,80</p> <p>77 - Branco (Fosco) R\$ 18,80</p> <p>78 - Branco (Fosco) R\$ 18,80</p> <p>79 - Branco (Fosco) R\$ 18,80</p> <p>80 - Branco (Fosco) R\$ 18,80</p> <p>81 - Branco (Fosco) R\$ 18,80</p> <p>82 - Branco (Fosco) R\$ 18,80</p> <p>83 - Branco (Fosco) R\$ 18,80</p> <p>84 - Branco (Fosco) R\$ 18,80</p> <p>85 - Branco (Fosco) R\$ 18,80</p> <p>86 - Branco (Fosco) R\$ 18,80</p> <p>87 - Branco (Fosco) R\$ 18,80</p> <p>88 - Branco (Fosco) R\$ 18,80</p> <p>89 - Branco (Fosco) R\$ 18,80</p> <p>90 - Branco (Fosco) R\$ 18,80</p> <p>91 - Branco (Fosco) R\$ 18,80</p> <p>92 - Branco (Fosco) R\$ 18,80</p> <p>93 - Branco (Fosco) R\$ 18,80</p> <p>94 - Branco (Fosco) R\$ 18,80</p> <p>95 - Branco (Fosco) R\$ 18,80</p> <p>96 - Branco (Fosco) R\$ 18,80</p> <p>97 - Branco (Fosco) R\$ 18,80</p> <p>98 - Branco (Fosco) R\$ 18,80</p> <p>99 - Branco (Fosco) R\$ 18,80</p> <p>100 - Branco (Fosco) R\$ 18,80</p>
---	---	--

Tinta PVA Daiara 500 ml  
DAIARA  
Ver mais  
**R\$ 18,80**  
• Parcelamento



Cores Seleccionadas Qtd. Excluir  
01 - Branco (Fosco) R\$ 18,80 1 X

adicionar ao carrinho

Consultar frete para sua região?

# Whois

casadaarte.com.br

CONSULTAR

Para resultados com informações de contato clique aqui. ()

Copyright © NIC.br

A utilização dos dados abaixo é permitida somente conforme descrito no Termo de Uso em <https://registro.br/termo>, sendo proibida a sua distribuição, comercialização ou reprodução, em particular para fins publicitários ou propósitos similares.  
2018-08-10T16:47:14-03:00

### Modo Clássico ()

```

domínio: casadaarte.com.br
titular: BOULEVARD DAS ARTES COM. DE MAT. ARTISTICOS LTDA
documento: 10.256.932/0001-53
responsável: ANA CAROLINA GUARALDO BASIC
país: BR
c-titular: ACGBA19
c-admin: ACGBA19
c-técnico: ACGBA19
c-cobrança: ACGBA19
servidor DNS: ns1.locaweb.com.br
status DNS: 07/08/2018 AA
último AA: 07/08/2018
servidor DNS: ns2.locaweb.com.br
status DNS: 07/08/2018 AA
último AA: 07/08/2018
servidor DNS: ns3.locaweb.com.br
status DNS: 07/08/2018 AA
último AA: 07/08/2018
criado: 24/08/1999 #191752
alterado: 18/07/2014
expiração: 24/08/2021
status: Publicado

```

```

Contato (ID): ACGBA19
nome: Ana Carolina Guaraldo Basic
e-mail: carolddaarte@casadaarte.com.br
país: BR
criado: 16/07/2014
alterado: 21/03/2017

```

Problemas de segurança e spam também devem ser reportados ao cert.br, <http://cert.br>, respectivamente para [cert.br](mailto:cert.br) e [abuse@cert.br](mailto:abuse@cert.br) (<mailto:abuse@cert.br>) e [cert.br](mailto:cert.br).  
Whois.registro.br (<https://whois.registro.br>) aceita somente consultas diretas. Tipos de consultas são: domínio (.br), titular (entidade), ticket, provedor, contato (ID), bloco CIDR, IP e ASN.

(<http://www.cgi.br/>) (<http://www.nic.br/>)

(<https://registro.br/>) (<http://www.cnpj.gov.br/>) (<http://www.cei.gov.br/>) (<http://www.ix.br/>) (<http://www.w3c.br/>)

--	--	--	--	--	--	--	--	--	--	--

Início → TINTAS → Saucer → Tinta PVA 500 ml →

Tinta PVA SAUCER para Artesanato 500 ml - VERDE BANDEIRA - Cod.:1569-56



Zoom

# Tinta PVA SAUCER para Artesanato 500 ml - VERDE BANDEIRA - Cod.:1569-56

Seja o primeiro a avaliar este produto

Possui diversas cores que são miscíveis entre si. Solúvel em água, tem ótimo rendimento, alastramento e cobertura. Acabamento fosco.

COD.: 1569-56



R\$14,99

Disponibilidade: Em estoque

Qtd: [Adicionar ao Carrinho](#)[Adicionar aos Favoritos](#)[Comparar Produto](#)[Avisar um Amigo](#)

Descrição

Informação Adicional

Gostou deste produto?

Tags do Produto Custom Tab 1

Desenvolvida para trabalhos artísticos variados e trabalhos escolares, a Tinta PVA para Artesanato é um importante instrumento para o desenvolvimento da criatividade, coordenação motora e percepção visual das cores.

Possui diversas cores que são miscíveis entre si. Solúvel em água, tem ótimo rendimento, alastramento e cobertura. Acabamento fosco.

Melhor custo / benefício do mercado, Tinta PVA é indicada para pintura em MDF, madeira, gesso, cerâmica, isopor, papel cartão, entre outras superfícies.

*Agenda, Novo Fato é  
Comprovado*

NEGÓCIAMOS UMA TABELA  
DE FRETE INCRÍVEL PRA VOCÊ!

LEMBRE-SE: PARA VER O PRECISO É RECEBER  
CLIQUE EM FORA DE ENTREGA  
NO CARRINHO DE COMPRAS DA MESMA EM

ATUALIZAR TOTAL

O PRECISO NÃO MUDANDO NADA COM O SPALLO RECIBO



## Produtos Relacionados



Tint  
Arte  
AZL  
Cod  
R\$1  
Adic

Fale agora com um atendente



nic.br (https://registro.br)

(HTTP://NIC.BR/IMPrensa/)

IMPrensa 541  
(/rss-br.xml)

ACESSAR CONTA (/2/login)

Home (/) > Tecnologia (Tecnologia) > Ferramentas (tecnologia/ferramentas.html) > Whois

# Whois

bigartesanato.com.br

CONSULTAR

Para resultados com informações de contato clique aqui. ()

Copyright © NIC.br

A utilização dos dados abaixo é permitida somente conforme descrito no Termo de Uso em <https://registro.br/termo> (https://registro.br/termo), sendo proibida a sua distribuição, comercialização ou reprodução, em particular para fins publicitários ou propósitos similares.  
2018-08-10T16:44:42-03:00

### Modo Clássico ()

<b>domínio:</b>	bigartesanato.com.br
<b>titular:</b>	PR Amarrinho e Artesanato LTDA.
<b>documento:</b>	10.352.802/0001-14
<b>responsável:</b>	Paulo Ricardo
<b>país:</b>	BR
<b>c-titular:</b>	PHD62
<b>c-admin:</b>	PHD62
<b>c-técnico:</b>	PHD62
<b>c-cobrança:</b>	PHD62
<b>servidor DNS:</b>	ns1.bigartesanato.com.br 64.37.59.99
<b>status DNS:</b>	10/08/2018 AA
<b>último AA:</b>	10/08/2018
<b>servidor DNS:</b>	ns2.bigartesanato.com.br 64.37.59.100
<b>status DNS:</b>	10/08/2018 AA
<b>último AA:</b>	10/08/2018
<b>sac1:</b>	yes
<b>criado:</b>	14/05/2012 #9846227
<b>alterado:</b>	26/07/2018
<b>expiração:</b>	14/05/2020
<b>status:</b>	Publicado
<b>Contato (IO):</b>	PHD62
<b>nome:</b>	Pedro Henrique Diegues
<b>e-mail:</b>	phdiegues@gmail.com
<b>país:</b>	BR
<b>criado:</b>	26/12/2005
<b>alterado:</b>	16/12/2015

Problemas de segurança e spam também devem ser reportados ao cert.br <http://cert.br/> (http://cert.br/), respectivamente para [cert@cert.br](mailto:cert@cert.br) (mailto:cert@cert.br) e [abuse@cert.br](mailto:abuse@cert.br) (mailto:abuse@cert.br).  
whois.registro.br (https://whois.registro.br) aceita somente consultas diretas. Tipos de consultas são: domínio (br), titular (entidade), ticket, provedor, contato (ID), bloco CIDR, IP e ASN.

(<http://www.cgi.br/>) (<http://www.nic.br/>) (<https://registro.br/>) (<http://www.nic.br/>) (<https://registro.br/>) (<http://www.certrt.com.br/>) (<http://www.w3c.br/>)

# Relatório de Cotação: Cotação Rápida 355

Pesquisa concluída no dia 06/08/2018 16:29:19 (IP: 201.89.40.16)

ITEM	PREÇOS	QUANTIDADE	UNITÁRIO	TOTAL
1) TINTA SERIGRÁFICA	1	1 Unidade	14,73	R\$14,73
<b>Preço ComprasNet</b>				
Órgão Público				
GOVERNO DO ESTADO DE RONDÔNIA   Prefeitura Municipal de Rolim de Moura				
Nº Pregão: 432018 / 25/06/2018 R\$14,73				
UASG: 453178				
<b>Valor Unitário</b>				
R\$14,73				

Média dos Preços Ofertados: R\$14,73

Valor Global: R\$14,73

## Detalhamento dos Itens

### Item 1: TINTA SERIGRÁFICA

R\$14,73

Quantidade	Descrição	Observação
1 Unidade	Tinta para tecido 250ml, cor vermelha vivo. Padrão acrílex	

### Preço (ComprasNet) 1: Mediana das Propostas Finais

R\$14,73

Órgão: GOVERNO DO ESTADO DE RONDÔNIA

Prefeitura Municipal de Rolim de Moura

Objeto: Aquisição de tecidos e aviamentos para atender a secretaria municipal de saúde.

Descrição: TINTA SERIGRÁFICA - Tinta para tecido 250ml, cor vermelha vivo. Padrão acrílex

Data: 25/06/2018 09:33

Modalidade: Pregão Eletrônico

SRP: NÃO

Identificação: Nº Pregão: 432018 / UASG: 453178

Lote/Item: /36

Ata: Link Ata

Adjudicação: 29/06/2018 14:25

Fonte: [www.comprasgovernamentais.gov.br](http://www.comprasgovernamentais.gov.br)

Quantidade: 30

Unidade: UNIDADE

UF: RO

CNPJ RAZÃO SOCIAL DO FORNECEDOR

VALOR DA PROPOSTA FINAL

08.084.695/0001-49 ELLEN MOALLEM - ME  
\* VENCEDOR \*

R\$14,73

Marca: acrílex

Fabricante: acrílex

Modelo: Tinta de tecido

Descrição: Tinta para tecido 250ml, cor vermelha vivo. Padrão acrílex

CNPJ

RAZÃO SOCIAL DO FORNECEDOR

VALOR DA PROPOSTA FINAL

343

Estado:  
MG

Cidade:  
Itaúna

Endereço:  
R UOUTOR SILVESTRE FERRAZ 91

Nome de Contato:  
Habib El Moalleni

Telefone:  
(35) 3622-4466

Email:  
habib@habib-decoracoes.com.br

**Relatório de Cotação: Cotação Rápida 356**

Pesquisa concluída no dia 06/08/2018 16:30:38 (P: 201.89.40.16)

ITEM	PREÇOS	QUANTIDADE	UNITÁRIO	TOTAL
1) TINTA ARTÍSTICA	3	1 Unidade	2,56	R\$2,56
Preço				
ComprasNet				
1				
Órgão Público				
MUNICIPIO DE RIO NEGRO				
Identificação				
Nº Pregão: 482018 / 13/06/2018				
UASG: 987823				
Preço				
Valor Unitário				R\$2,56
Média dos Preços Chatórios: R\$2,56				
			Valor Global:	R\$2,56

**Detalhamento dos Itens**

Item 1 TINTA ARTÍSTICA	Quantidade	Descrição	Observação
1	1 Unidade	Tinta para tecido com no mínimo 37ml. Cor: amarelo ouro	
R\$2,56			

**Preço (ComprasNet) 1: Mediana das Propostas Finais**

**Órgão:** MUNICIPIO DE RIO NEGRO **Data:** 13/06/2018 08:32  
**Objeto:** Aquisição de Material de Expediente. **Modalidade:** Pregão Eletrônico  
**Descrição:** TINTA ARTÍSTICA - Tinta para tecido com no mínimo 37ml. Cor: amarelo ouro **SRP:** SIM  
**CatMat:** 45063 - TINTA ARTÍSTICA, TINTA ARTÍSTICA NOME **Identificação:** Nº Pregão: 482018 / UASG: 987823  
**Lote/Item:** /459 **Ata:** Link Ata  
**Acjudicação:** 26/06/2018 09:23 **Fonte:** www.comprasgovernamentais.gov.br  
**Quantidade:** 5 **Unidade:** UNIDADE **UF:** PR

CNPJ	RAZÃO SOCIAL DO FORNECEDOR	VALOR DA PROPOSTA FINAL
14.227.560/0001-98	ANDIPEL PAPELARIA LTDA - ME	R\$2,00
* VENCEDOR *		
Marca:	AGRILEX	
Fabricante:	AGRILEX	
Modelo:	A	
Descrição:	Tinta para tecido com no mínimo 37ml. Cor: amarelo ouro	



CNPJ

RAZÃO SOCIAL DO FORNECEDOR

VALOR DA PROPOSTA FINAL

Estado: PR Cidade: Curitiba Endereço: AV BRASIL 820 Nome de Contato: Fabiele de Fátima da Silva Telefone: (48) 3535-2726 Email: crafat@faticacoes@hotmail.com

315

08.084.695/0001-49 ELLEN MOALLEM - ME

RS2,56

Marca: acrillex

Fabricante: acrillex

Modelo: Tinta para tecido

Descrição: Tinta para tecido com no máximo 37ml. Cor: amarelo ouro

Estado: MG Cidade: Itajubá Endereço: R DOUTOR SILVESTRE FERRAZ, 91

Nome de Contato: Habib El Moallem

Telefone: (35) 3622-4466

Email: habib@habib-decoracoes.com.br

14.066.477/0001-84 RSJUL LTDA ME

Marca: ACRILEX

Fabricante: ACRILEX

Modelo: ACRILEX

Descrição: Tinta para tecido com no máximo 37ml. Cor: amarelo ouro

Estado: SC

Cidade: Blumenau

Endereço: R VENÂNCIO RAMPELOTTI, 08

RS2,57

Telefone: (47) 03037-7738

- Agulhas
- Armarinhos
- Barbantes
- Bordados e Vies
- Croché e Tricô
- Fitas e Laços
- Lãs e Fios
- Linhas Bordar
- Linhas Costura
- Meia de Seda e Biscuit
- Patchwork e Tecido
- Papelaria e Embalagens
- Scrap e Decoupage
- Marcas

Menu de produtos

NOVIDADES

Produtos Dia das Crianças

Saldão

Agulha De Mão e para Bordar

Agulha Máquina Groz Beekert

Agulha Para Croché

Agulha para Croché Tunisiana

Agulha Para Ponto Russo

Agulhas Para Tricô

Agulhas Schmetz | Janome

Agulhas Singer Domestica

Agulhas Singer Industrial

Agulhas Singer para Bordados

Agulhas Singer Ponto Ajour

Agulheiros e Afinites

Aplicações Brilmon

Aplicques e Adesivos

Argolas | Enfeites e Fivelas

Aviamentos & Armarinhos

Balancim

Barbante Para Croché

Barra Bordada | Barrado Pronto

Base de Corte e Régua

Bastidor Para Bordar

Biscuit

Bojos

Bolsa e Porta Agulha

Bordados & Passa Fita

Botões

Brocad, Gliter, Flocar

Canetas Para Tecido

Clover

Cola Para Artesanato

Compasso de Corte

Confecções

Corante Para Tingimento

Cordões, Cadarços e Vivo

Cordonê e Fio Encerado

Cortador Circular e Refil

Decoupage

Durex

Eberle

Elásticos

Embalagens Presente

Entretelas | Colarinhos

Escolar

Etiquetas e Etiketadora

TINTA PARA TECIDO ACRILEX

Tinta Acrilex Dimensional Brilhante Ref.12112 35ml - 1 Unidade

Avaliação média:   

Tinta Acrilex Dimensional Brilhante Ref.

12112

Contém: 1 unidade com 35ml

A Tinta Dimensional Brilhante Relevo 3D Color é bastante versátil, e pode ser aplicada sobre diversos materiais, inclusive sobre tecidos. Resistente a lavagens e não tóxica.

Aplique diretamente com o bico aplicador sobre a superfície a ser trabalhada. Pode-se aplicar formando traços, pontos e grafismos.

Pode ser aplicada sobre qualquer tipo de material poroso e aderente, como tecidos de algodão sem goma, madeira, papel, E.V.A, couro, cerâmica, gesso, vidro e cortiça.



 ampliar foto

Fabricante: Acrilex

a partir de: R\$ **3,79** /Unidade

DIMENSIONAL BRILHANTE 3D





Escolha sua Opção

 DEIXAR UMA PERGUNTA AO LOJISTA

 ACHOU MAIS BARATO ?

SELECIONE AS QUANTIDADES DESEJADAS DE CADA ITEM E CLIQUE EM COMPRAR

 **COMPRAR PRODUTOS E CALCULAR FRETE**  **100% SEGURO**

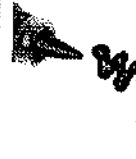
			
Quantidade: 0	Quantidade: 0	Quantidade: 0	Quantidade: 0
503- Azul Celeste R\$3,79 /Unid	505- Amarelo Ouro R\$3,79 /Unid	507- Vermelho Fogo R\$3,79 /Unid	513- Verde Musgo R\$3,79 /Unid
			
Quantidade: 0	Quantidade: 0		
519- Branco R\$3,79 /Unid	520- Preto Produto esgotado Avise-me ao chegar		

## Whois

[CONSULTAR](#)

Para resultados com informações de contato clique aqui. ()

Copyright © NIC.br

A utilização dos dados abaixo é permitida somente conforme descrito no Termo de Uso em: <https://registro.br/termo> (https://registro.br/termo), sendo proibida a sua distribuição, comercialização ou reprodução, em particular para fins publicitários ou propósitos similares.  
2018-08-08T15:46:52-03:00

### Modo Clássico ()

domínio: armarinhosajose.com.br  
titular: D S J LONDRINA ARMARINHOS LTDA  
documento: 04.985.778/0001-58  
responsável: LINO JOSE NARDIN  
país: BR  
c-titular: LIJNA6  
c-admin: LIJNA6  
c-técnico: JDN19  
c-cobrança: LIJNA6  
servidor DNS: ns1.datacenter1.com.br  
status DNS: 06/08/2018 AA  
último AA: 06/08/2018  
servidor DNS: ns3.datacenter1.com.br  
status DNS: 06/08/2018 AA  
último AA: 06/08/2018  
criado: 20/01/2005 #1979074  
alterado: 12/01/2012  
expiração: 20/01/2021  
status: Publicado

Contato (ID): LIJNA6  
nome: LINO JOSE NARDIN  
e-mail: lino@armarinhosajose.com.br  
país: BR  
criado: 11/01/2012  
alterado: 26/09/2017

Contato (ID): JDN19  
nome: João Daysuke Nagao  
e-mail: daysuke@lojcomin.com.br  
país: BR  
criado: 24/01/2008  
alterado: 22/11/2010

Problemas de segurança e spam também devem ser reportados ao cert.br, <http://cert.br/> (<http://cert.br/>), respectivamente para [cert@cert.br](mailto:cert@cert.br) (<mailto:cert@cert.br>) e [abuse@cert.br](mailto:abuse@cert.br) (<mailto:abuse@cert.br>), [whois.registro.br](https://whois.registro.br) (<https://whois.registro.br>) aceita somente consultas difetas. Tipos de consultas são: domínio (.br), titular (entidade), ticket, provedor, contato (ID), bloco CIDR, IP e ASN.

Bem vindo a nossa Loja Virtual

O que você está procurando?

Q

Login (Cadastrar) | Minha Conta

(45) 99936-0565

(45) 3252-8553 Loja Virtu.

(45) 3252-4368 Loja Física

## Pintura e Auxiliares

- Canelas para Tecido
- Decór Paint Spray
- Dimensional Relevo 3D
- Esmalte Vitral
- Pincel Acabamento Redondo
- Pincel Aparado e Lixado
- Pincel Broxinha
- Pincel Chanfrado
- Pincel Chato Cabo Amarelo
- Pincel Chato Cabo Vermelho
- Pincel Chato Curto
- Pincel Chato Largo
- Pincel Língua de Gato
- Pincel Redondo
- Produtos Auxiliares
- Tinta Louça
- Tinta para Couro
- Tintas para Artesanato
- Tintas para Pintura em Tela
- Tintas para Tecido Verniz

# Dimensional Relevo 3D

## Tinta Acrilex Dimensional Brilhante 35ml

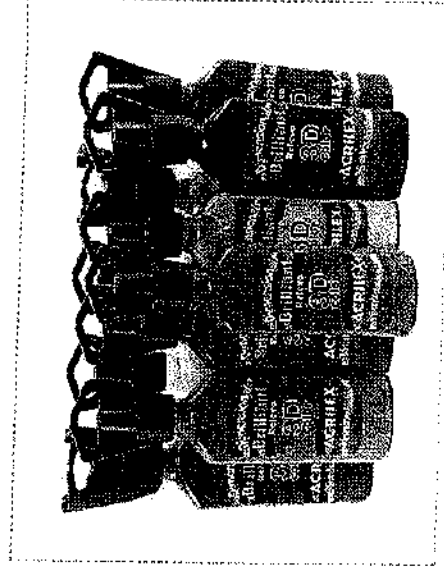

**R\$ 3,68**

Comprar

Compartilhar

3 pessoas curtiram isso. Seja o primeiro de seus e

**Tinta Dimensional Brilhante Relevo 3D 35ml**

**Contém:** 1 embalagem com 35ml

**Composição:** Resina acrílica, água, aditivos e pigmentos.

**Referência do Fabricante:** 12112

**Cores Disponíveis:** 25 cores

**Uso específico:** Tinta com efeito relevo. Qualquer tipo de material poroso e aderente, como tecidos de algodão, madeira, cerâmica, gesso, papel, papelão, e.v.a., couro, vidro, cortiça, isopor, etc. Pode ser aplicado em telas, pintadas com tintas acrílicas para telas. Não pode ser aplicada em tecidos sintéticos ou engomados. Pode ser aplicada formando traços, pontos e grafismos.

**Modo de usar:** Aplique diretamente com o bico aplicador sobre a superfície a ser trabalhada. Secagem em 24 horas. Para tecidos utilizar tecidos 100% algodão e sem goma. Aguardar 72 horas para lavagem, após a aplicação do produto.

**Características:** Resistente à lavagens. **Outros usos:** Pode ser usada para confecção de adesivos permanentes, fixá-los em superfícies lisas e não aderentes como vidro, plástico, acrílico, etc. **Fabricante:** Acrilex.

**Palavras-chave:** tinta relevo - tinta alto relevo - tintas relevo - tintas alto relevo - tinta em relevo - dimensional relevo - acrílex relevo - dimensional 3d - dimensional brilhante - dimensional brilliant - dimensional glitter - dimensional glitter - dimensiona metálica - dimensional metallic

Comprar

# Whois

darianearmarinhos.com.br

CONSULTAR

Para resultados com informações de contato clique aqui. ()

Copyright © NIC.br

A utilização dos dados abaixo é permitida somente conforme descrito no Termo de Uso em <https://registro.br/termo>, sendo proibida a sua distribuição, comercialização ou reprodução, em particular para fins publicitários ou propósitos similares.  
2018-08-08T15:46:17-03:00

Modo Clássico ()

```

domínio: darianearmarinhos.com.br
titular: D Bagatolli & Cia Ltda
documento: 76.917.947/0001-23
responsável: Alessandro Bagatolli
país: BR
c-titular: ALEBA30
c-admin: ALEBA30
c-técnico: SMMCW
c-cobrança: ALEBA30
servidor DNS: ns1.darianearmarinhos.com.br 187.84.234.26
status DNS: 06/08/2018 AA
último AA: 06/08/2018
servidor DNS: ns2.darianearmarinhos.com.br 187.84.234.34
status DNS: 06/08/2018 AA
último AA: 06/08/2018
saci: yes
criado: 18/03/2016 #15380025
alterado: 12/06/2017
expiração: 18/03/2026
status: Publicado

Contato (ID): ALEBA30
nome: Alessandro Espinosa Bagatolli
e-mail: bagatolli@hotmail.com
país: BR
criado: 25/07/2016
alterado: 25/07/2016

Contato (ID): SMMCW
nome: Studio Midia Mix - Creative Web
e-mail: atendimento@agenciatangelo.com.br
país: BR
criado: 06/02/2014
alterado: 26/02/2018

```

Problemas de segurança e spam também devem ser reportados ao cert.br, <http://cert.br>, respectivamente para [cert@cert.br](mailto:cert@cert.br) (<mailto:cert@cert.br>) e [abuse@cert.br](mailto:abuse@cert.br) (<mailto:abuse@cert.br>).  
[whois.registro.br](https://whois.registro.br) (<https://whois.registro.br>) aceita somente consultas diretas. Tipos de consultas são: domínio ( br), titular (entidade), ticket, provedor, contato (ID), bloco CIDR, IP e ASN.



## TINTA DIMENSIONAL BRILLIANT 35ML

★★★★☆ ( 6 Avaliações )

Por: **R\$ 3,60**



Veja mais  
dessa marca

Tinta Dimensional Brilliant

Tinta de excepcional versatilidade, excelente aderência e muito fácil de usar. Pode ser aplicada diretamente com o bico ou a pincel sobre tecidos de algodão (não sintéticos) e sem goma. Também pode ser utilizado em madeira, isopor, cerâmica, cortiça, gesso e papel, personalizando objetos e tornando-os únicos e especiais.  
**Fabricante:** Acrilex

Escolha um Modelo

Selecione

**COMPRAR**

Selecione a quantidade de cada um dos itens abaixo e clique no **Botão Comprar**

## Whois

bazarthorizonte.com.br

[CONSULTAR](#)

Para resultados com informações de contato clique aqui. ()

Copyright © NIC.br

A utilização dos dados abaixo é permitida somente conforme descrito no Termo de Uso em <https://registro.br/termo> (<https://registro.br/termo>), sendo proibida a sua distribuição, comercialização ou reprodução, em particular, para fins publicitários ou propósitos similares.  
2018-08-08T15:47:13-03:00

### Modo Clássico ()

domínio:	bazarthorizonte.com.br
titular:	Bazar e Papelaria Horizonte Ltda
documento:	44.913.721/0001-68
responsável:	Fabio Resende
país:	BR
c-titular:	FAR229
c-admin:	FAR229
c-técnico:	JDN19
c-cobrança:	FAR229
serviador DNS:	d.sec.dns.br
status DNS:	08/08/2018 AA
último AA:	08/08/2018
serviador DNS:	e.sec.dns.br
status DNS:	08/08/2018 AA
último AA:	08/08/2018
registro DS:	60104 RSA5HAI 0042C6605B08E3F2437448608CC71794739C3840
status DS:	08/08/2018 DSOK
último OK:	08/08/2018
criado:	12/09/2002 #962515
alterado:	29/01/2016
expiração:	12/09/2018
status:	Publicado
Contato (ID):	FAR229
nome:	Fabio Resende
e-mail:	fabioresende@bazarthorizonte.com.br
país:	BR
criado:	15/07/2002
alterado:	02/12/2013
Contato (ID):	JDN19
nome:	João Daysuke Nagao
e-mail:	daysuke@lojcomm.com.br
país:	BR
criado:	24/01/2000
alterado:	22/11/2010

Problemas de segurança e spam também devem ser reportados ao cert.br, <http://cert.br/> (<http://cert.br/>), respectivamente para [cert@cert.br](mailto:cert@cert.br) (<mailto:cert@cert.br>) e [abuse@cert.br](mailto:abuse@cert.br) (<mailto:abuse@cert.br>), <https://whols.registro.br/> aceita somente consultas diretas. Tipos de consultas são: domínio (.br), titular (entidade), ticket, provedor, contato (ID), bloco CIDR, IP e ASN.



tonervale

(https://www.tonervale.com.br/)

Ola, visite! Cadastre-se (customer/account/create) | Televidas (11) 2122-2469 | Central de Atendimento (atendimento) | Chat

Ola, o que voce procura?

Q

Compre por impressoras



0 R\$0,00

Acesse a Sua Conta

todos os departamentos

Toner (toner)

Refill de Toner (refill-de-toner)

Cartucho de Tinta (cartucho-de-tinta)

Tintas (tinta-para-cilindro)

Chip (chip)

Fotocondutor (fotocondutor)

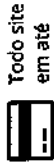

Todo site em até 6x sem juros

5% de desconto no boleto ou depósito



Envio imediato



\*Site de fácil navegação, e boa produtos.\* Jadson Barcelos - PE

LIGUE AGORA!

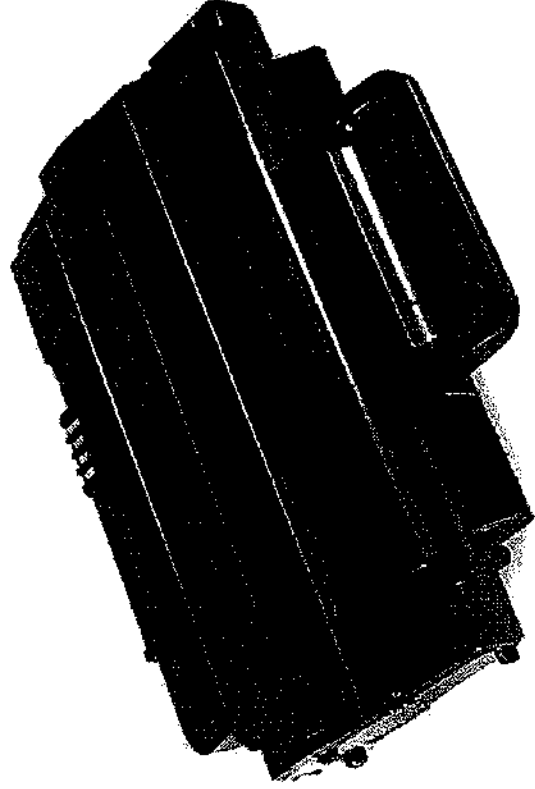

### Toner Compatível Samsung ML-2851ND ML-2850 ML-2851 D2850B para 5.000 impressões

Cód. 14480

☆☆☆☆☆ 0 - Avalie Este Produto

Chat Online

5% OFF à vista

De R\$128,90

Por R\$89,90

**R\$85,41**

(5% Boleto ou Depósito)  
4x de R\$22,48 sem juros

Em estoque

Comprar

Calcular o frete

CEP

Calcular

Online

552



## Whois

tonervale.com.br

CONSULTAR

Para resultados com informações de contato clique aqui. ()

Copyright © NIC.br

A utilização dos dados abaixo é permitida somente conforme descrito no Termo de Uso em <https://registro.br/termo> (https://registro.br/termo), sendo proibida a sua distribuição, comercialização ou reprodução, em particular para fins publicitários ou propósitos similares.

2018-08-08T15:48:57-03:00

Modo Clássico ()

domínio: tonervale.com.br  
titular: Toner vale comercio de informatica e serviços ltda  
documento: 10.141.538/0001-70  
responsável: felipe henrique santos  
país: BR  
c-titular: FEHSA9  
c-admin: FEHSA9  
c-técnico: FEHSA9  
c-cobrança: FEHSA9  
servidor DNS: nia.ns.cloudflare.com  
status DNS: 08/08/2018 AA  
último AA: 08/08/2018  
servidor DNS: vick.ns.cloudflare.com  
status DNS: 08/08/2018 AA  
último AA: 08/08/2018  
criado: 15/03/2010 #6644437  
alterado: 21/02/2017  
expiração: 15/03/2019  
status: Publicado

Contato (ID): FEHSA9  
nome: Felipe Henrique Santos  
e-mail: felipe@tonervale.com.br  
país: BR  
criado: 11/03/2010  
alterado: 02/09/2014

Problemas de segurança e spam também devem ser reportados ao cert.br, <http://cert.br> (<mailto:cert.br>), respectivamente para [cert@cert.br](mailto:cert.br) (<mailto:cert.br>) e [mail-abuse@cert.br](mailto:mail-abuse@cert.br) ([mail-abuse@cert.br](mailto:mail-abuse@cert.br)).

[whois.registro.br](https://registro.br) (<https://registro.br>) aceita somente consultas diretas. Tipos de consultas são: domínio (.br), titular (entidade), ticket, provedor, contato (ID), bloco CIDR, IP e ASN.

(<http://www.cgi.br/>) (<http://www.nic.br/>)

(<https://registro.br/>) (<http://www.cetftp.com/ftp/>) (<http://www.ceptp.br/>) (<http://www.ewab.com.br/>) (<http://www.ix.br/>) (<http://www.w3c.br/>)

» Notícias (/noticias.html) » Trabalhe Conosco (<https://www.nic.br/vagas/>) » Quem somos (/sobre/) » Imprensa (<http://nic.br/imprensa/>)

- o [Filiais e Filiais](#)
- o [Filia Matricial](#)
- o [Masiniçação](#)
- o [Encargeniçação](#)
- o [Informática](#)
- o [Informaçã e Porteiro Eletrônico](#)
- o [Câmera](#)
- o [xerôgrafos](#)
- o [Luminôdô](#)
- o [Luminôvô](#)
- o [Luminôgráfico](#)
- o [Automaçãô](#)
- o [Materiais Diversos](#)
- o [SOLD FCK](#)
- o [Alcool](#)
- o [Almôdos de Recarga](#)
- o [Folha de Impressã](#)
- o [Máquinaçães](#)
- o [Segurança](#)
- o [Sistema de Estoque](#)
- o [Telefonia](#)
- o [Climatizador](#)



**Frete Grátis\*** acima de R\$ 299,00  
para região Sul e Sudeste. Acima de  
R\$ 399 para as outras regiões!  
leia o regulamento



**7% de Desconto**  
Depósito e Boleto

**13** anos  
Você pode confiar



Loja E-bit  
OURO



Site  
100% seguro

Home Toner Compatível Samsung ML2850D | ML2851 ML2851ND ML2851IND ML2851INDL | Premium Quality 5k

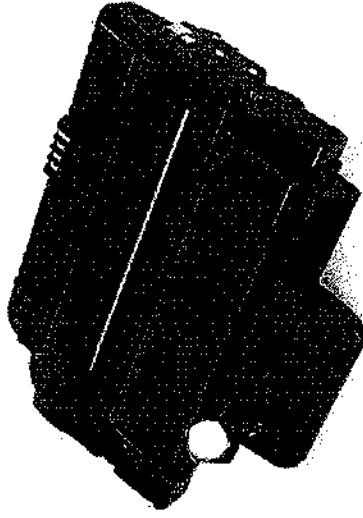

Passa o mouse na imagem para ver detalhes + Ampliar

## ML2851ND ML2850D 3850 ML2851 ML2050D

• Fabricante: Premium Quality  
• Cod: 3642

Cartucho de Toner Compatível Samsung ML2850D5 utilizado em: ML-2850, ML-2851, ML-2050, ML-2050D, ML-2851ND, ML-2851INDL. Rende em média 5.000 páginas considerando 5% de cobertura no papel A4. Toner compatível com o original. Marca: Premium Quality Saiba mais

le R\$ 91,80 por R\$ 76,84 com desconto de 7% no boleto/depósito R\$ 87,52 em até 6x de R\$ 13,77 sem juros Economize R\$

Comprar Comprar

Quantidade: 1

Compartilhe:

☆☆☆☆☆  
( 5 Avaliações )

Que viu, viu também



Toner Compatível HP P1005 P1505 M1120 M1132 P1102 | 85A 36A 35A | Universal HP | Premium Quality 2k de R\$ 40,99 por **R\$ 33,55** com desconto

de 7% no boleto/depósito  
5x de R\$ 12,03 sem juros

☆☆☆☆☆ (18)



Toner Compatível HP CB435A CB435AB CB-435A 35A | P1005 P1006 | Premium Quality 1.8k de R\$ 28,95 por **R\$ 23,48** com desconto de 7% no

boleto/depósito  
2x de R\$ 12,63 sem juros

☆☆☆☆☆ (3)



Toner Compatível HP Q2612A Q2612AB | 1010 1020 1012 1015 1018 1022 3015 M1005 | Premium Quality 2k de R\$ 32,00 por **R\$ 26,78** com desconto

☆☆☆☆☆ (2)

de 7% no boleto/depósito  
2x de R\$ 14,40 sem juros

# Whois

creativecopias.com.br

CONSULTAR

Para resultados com informações de contato clique aqui. ()

Copyright © NIC.br

A utilização dos dados abaixo é permitida somente conforme descrito no Termo de Uso em <https://registro.br/termo>, sendo proibida a sua distribuição, comercialização ou reprodução, em particular para fins publicitários ou propósitos similares.  
2018-08-08T15:51:06-03:00

## Modo Clássico ()

domínio: creativecopias.com.br  
titular: CREATIVE COPIAS LTDA  
documento: 03.769.753/0001-54  
responsável: Rafael .  
país: BR  
c-titular: RCS487  
c-admin: RCS487  
c-técnico: RCS487  
c-cobrança: RCS487  
servidor DNS: ns1.locaweb.com.br  
status DNS: 05/08/2018 AA  
último AA: 05/08/2018  
servidor DNS: ns2.locaweb.com.br  
status DNS: 05/08/2018 AA  
último AA: 05/08/2018  
servidor DNS: ns3.locaweb.com.br  
status DNS: 05/08/2018 AA  
último AA: 05/08/2018  
criado: 14/08/2008 #4769316  
alterado: 15/07/2013  
expiração: 14/08/2023  
status: Publicado

Contato (ID): RCS487  
nome: Rafael Correa da Silva  
e-mail: rafael26@terra.com.br  
país: BR  
criado: 27/03/2003  
alterado: 24/05/2014

Problemas de segurança e spam também devem ser reportados ao cert.br, <http://cert.br> (<mailto:cert@cert.br>), respectivamente para [cert@cert.br](mailto:cert@cert.br) (<mailto:cert@cert.br>) e [abuse@cert.br](mailto:abuse@cert.br) (<mailto:abuse@cert.br>).  
[whois.registro.br](https://whois.registro.br) (<https://whois.registro.br>) aceita somente consultas diretas. Tipos de consultas são: domínio (.br), titular (entidade), ticket, provedor, contato (ID), bloco CIDR, IP e ASN.



digite uma palavra chave

OK

Meu carrinho  
00 Itens

Todas as categorias

Cartucho de Tinta

Cartucho de Toner

Chip para Toner Cilindro

Premium

Home > Cartucho de Toner > Compatível Samsung

Cartucho de Toner

Compatível  
Brother

Compatível HP

Compatível  
Kyocera

Compatível  
Lexmark

Compatível  
Okidata

Compatível  
Ricoh

Compatível  
Samsung

Compatível  
Xerox

Original

## Toner compatível ml 2850 ml 2850 preto Samsung ML 2850 2851 Premium

Código do produto: 00154 - Mais produtos Premium

**R\$ 88,00**

ou R\$ 79,20 no Boleto Bancário à vista (10% desconto)  
ou 3x de R\$ 29,33 sem juros

12veter

Curtir

recomendar

comprar

QTD

1

+ Adicionar ao carrinho e continuar comprando

Consulte o prazo de entrega do seu pedido

\*Informe seu CEP

calcular

Não sabe o seu CEP?

### Parcelas do cartão de crédito



Parcelas	Valor da Parcela	Taxa de Juros
1 x de	R\$ 88,00	sem juros
2 x de	R\$ 44,00	sem juros
3 x de	R\$ 29,33	sem juros

### Produtos Similares

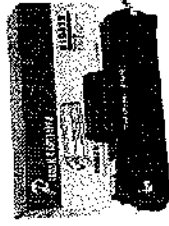

每季每季每季

Toner compatível 104 S104  
S1043S preto Samsung  
ML1666 1660 1661 1665  
1860 1865 SCX3200 3206  
Premium

R\$ 68,00

3x de R\$ 22,67 sem juros

+ Premium

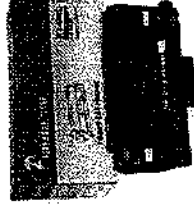

每季每季每季

Toner compatível SCX-  
4200D3 4200 SAMSUNG  
LaserJet SCX-4200  
Compatível Premium

R\$ 69,50

3x de R\$ 23,17 sem juros

+ Premium



每季每季每季

Toner compatível 105 S105  
S10531 preto Samsung  
ML1910 1911 2525 2580 2581  
SCX4600 4601 4623  
Premium

R\$ 70,00

3x de R\$ 23,33 sem juros

+ Premium



每季每季每季

Toner compatível MLT  
D1115 111 Samsung M2070  
M2070 M2020W M2020FN  
M2070W Premium

R\$ 100,00

3x de R\$ 33,33 sem juros

+ Premium

### avaliação dos clientes

avaliar

0 comentários



Adicionar um comentário...

Classificar por Mais antigos

# Whois

supris.com.br

CONSULTAR

Para resultados com informações de contato clique aqui. ( )

Copyright © NIC.br

A utilização dos dados abaixo é permitida somente conforme descrito no Termo de Uso em <https://registro.br/termo>, sendo proibida a sua distribuição, comercialização ou reprodução, em particular para fins publicitários ou propósitos similares.  
2018-08-08T15:53:46-03:00

Modo Clássico ( )

domínio: supris.com.br  
titular: F J SANTOS SUPRIMENTOS LTDA  
documento: 04.896.583/0001-31  
responsável: F J SANTOS SUPRIMENTOS LTDA  
país: BR  
c-titular: SJS5L  
c-admin: SJS5L  
c-técnico: FCB60  
c-cobrança: SJS5L  
serviador DNS: ns1.unixsis.net  
status DNS: 08/08/2018 AA  
último AA: 08/08/2018  
serviador DNS: ns2.unixsis.net  
status DNS: 08/08/2018 AA  
último AA: 08/08/2018  
saci: yes  
criado: 16/02/2016 #15231529  
alterado: 09/03/2017  
expiração: 16/02/2020  
status: Publicado

Contato (ID): SJS5L  
nome: s j santos suprimmentos Ltda  
e-mail: comercial@fjsantos.com.br  
país: BR  
criado: 04/08/2011  
alterado: 07/03/2017

Contato (ID): FCB60  
nome: Flavio Caio Ferreira Bruschi  
e-mail: mix@mkx.com.br  
país: BR  
criado: 13/12/2000  
alterado: 02/03/2015

Problemas de segurança e spam também devem ser reportados ao cert.br, <http://cert.br/> (<http://cert.br/>), respectivamente para [cert@cert.br](mailto:cert@cert.br) (<mailto:cert@cert.br>) e [abuse@cert.br](mailto:abuse@cert.br) (<mailto:abuse@cert.br>).  
[whols.registro.br](https://whols.registro.br) (<https://whols.registro.br>) aceita somente consultas diretas. Tipos de consultas são: domínio (.br), titular (entidade), ticket, provedor, contato (ID), bloco CIDR, IP e ASN.

[\(https://www.ciasuprema.com.br/\)](https://www.ciasuprema.com.br/)

☎ Telefone: (44) 3031-4717 📱 WhatsApp: (44) 99954-5556

<https://www.ciasuprema.com.br/carrinho/index>  
**Suprema** [www.ciasuprema.com.br/conta/index](http://www.ciasuprema.com.br/conta/index)

Digite o que você procura

🔍

CARTUCHOS TINTA [▼ \(https://www.ciasuprema.com.br/cartucho-de-linta\)](https://www.ciasuprema.com.br/cartucho-de-linta)

TONER [▼ \(https://www.ciasuprema.com.br/cartuchos-de-toner\)](https://www.ciasuprema.com.br/cartuchos-de-toner)

REFIL TINTA [▼ \(https://www.ciasuprema.com.br/refil-tinta\)](https://www.ciasuprema.com.br/refil-tinta)

REFIL TONER [▼ \(https://www.ciasuprema.com.br/refil-de-toner\)](https://www.ciasuprema.com.br/refil-de-toner)

SUBLIMAÇÃO [▼ \(https://www.ciasuprema.com.br/sublimacao\)](https://www.ciasuprema.com.br/sublimacao)

DIVERSOS [▼ \(https://www.ciasuprema.com.br/departamentos\)](https://www.ciasuprema.com.br/departamentos)

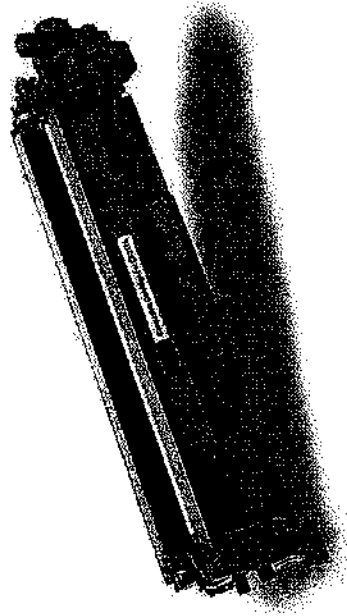

[https://api.whatsapp.com/send?](https://api.whatsapp.com/send?text=Toner%20HP%20CF217a%20%2017a%20M102w%20M130fw%20M130nw%20Compat%20SEM%20CHIP%20HP%20http%3A%2F%2Fwww.ciasuprema.com.br/toner)

text=Toner%20HP%20CF217a%20%2017a%20M102w%20M130fw%20M130nw%20Compat%20SEM%20CHIP%20HP%20http%3A%2F%2Fwww.ciasuprema.com.br/toner  
hp-cf217a-cf217-17a-compativel-m102-m102a-m102w-m130-m130fw-m130a-m130nw-m130nw-m130nw-m130nw-1-6k.html

Compartilhar

📄 Imprimir [\(https://www.ciasuprema.com.br/\)](https://www.ciasuprema.com.br/) / TONER [\(https://www.ciasuprema.com.br/cartuchos-de-toner/\)](https://www.ciasuprema.com.br/cartuchos-de-toner/) / HP [\(https://www.ciasuprema.com.br/toner-hp/\)](https://www.ciasuprema.com.br/toner-hp/) / Monocromático [\(https://www.ciasuprema.com.br/monocromatico/\)](https://www.ciasuprema.com.br/monocromatico/) /

**Toner HP CF217a | 17a M102 M102w M130 M130fw M130 M130nw Compatível SEM CHIP**

Código: 4ZTXGHKQ7

Marca: Premium Cartidge [\(https://www.ciasuprema.com.br/marca/premium-cartidge.html\)](https://www.ciasuprema.com.br/marca/premium-cartidge.html)

R\$ 79,90 - R\$ 59,90  
até 3x de R\$ 19,96 sem juros

ou **R\$ 56,90** via Boleto Bancário

Qtde: 1

**Comprar** <https://www.ciasuprema.com.br/carrinho/produto/27131295/adicionar>

Estoque: Disponível



1x de R\$ 59,90 sem juros

2x de R\$ 31,30

3x de R\$ 21,17

7x de R\$ 9,61

8x de R\$ 8,53

9x de R\$ 7,69

<https://www.ciasuprema.com.br/toner-hp-cf217a-cf217-17a-compativel-m102-m102a-m102w-m130-m130fw-m130a-m130nw-m130nw-m130nw-m130nw-1-6k.html>

## Whois

ciasuprema.com.br

[CONSULTAR](#)

Para resultados com informações de contato clique aqui. ()

Copyright © NIC.br

A utilização dos dados abaixo é permitida somente conforme descrito no Termo de Uso em <https://registro.br/termo>, sendo proibida a sua distribuição, comercialização ou reprodução, em particular para fins publicitários ou propositos similares.  
2018-08-07T17:35:31-03:00

Modo Clássico ()

```
dominio: ciasuprema.com.br
titular: VALMIR AMBONI
documento: 08.700.649/0001-27
responsável: Sr. Valmir
pais: BR
c-titular: VAAAMB
c-admin: VAAAMB
c-técnico: VAAAMB
c-cobrança: VAAAMB
servidor DNS: d.sec.dns.br
status DNS: 05/08/2018 AA
último AA: 05/08/2018
servidor DNS: e.sec.dns.br
status DNS: 05/08/2018 AA
último AA: 05/08/2018
registro DS: 17719 RSASHA1 37582E5D65676C26A88F79A9543F970C92A453E1
status DS: 05/08/2018 DSOK
último OK: 05/08/2018
criado: 25/10/2006 #9151334
alterado: 15/03/2018
expiração: 25/10/2018
status: Publicado

Contato (ID): VAAAMB
nome: VALMIR AMBONI
e-mail: ciasuprema@gmail.com
pais: BR
criado: 23/10/2006
alterado: 30/11/2015
```

Problemas de segurança e spam também devem ser reportados ao cert.br, <https://cert.br/> (<http://cert.br/>), respectivamente para [cert@cert.br](mailto:cert@cert.br) (<mailto:cert@cert.br>) e [abuse@cert.br](mailto:abuse@cert.br) (<mailto:mail:abuse@cert.br>), respectivamente para [cert@cert.br](mailto:cert@cert.br) (<mailto:cert@cert.br>) e [abuse@cert.br](mailto:abuse@cert.br) (<mailto:mail:abuse@cert.br>).

[whois.registro.br](https://registro.br) (<https://whois.registro.br>) aceita somente consultas diretas. Tipos de consultas são: domínio (.br), titular (entidade), ticket, provedor, contato (ID), bloco

CIDR, IP e ASN.



O que deseja procurar?

Faça login  
ou cadastre-se

Chat Online



Meu Carrinho



Ofertas



Impressoras



Tintas



Toners



Pó de Toner



Cilindros



Chips



Papeleria



Escritório



Escrita



Organização



Informática



Energia



Eletrônicos



Mais categorias

⌕ Voltar | Início / Toner para impressora / Cartuchos de Toner HP

## Toner HP CF217A 17A - Compatível c/ M102 e M130 s/ chip (H11002)

☆☆☆☆ (Avalie agora!)

☆☆☆☆ (Avalie agora!)

Cartucho de Toner Compatível HP CF-217A CF217 CF-217 sem chip, utilizado em Impressora HP LaserJet M-102, M102A, M102W, M-102, M130, M-130, M130A, M130FN, M130FW, M130NW. Produto 100% Novo com rendimento médio de 1.600 impressões com cobertura de 6% para

Disponibilidade: em estoque

Referência: 2101



**R\$ 59,35**  
em até 6x de R\$ 11,87 sem juros

**R\$ 52,23**

à vista no boleto ou depósito com 12% de desconto.

COMPRAR PRODUTO



Calcule o frete e o prazo de entrega estimados para sua região.



CALCULAR

INDICAR PRODUTO

OPÇÕES DE PAG.

Descrição

É do seu gosto? Então veja estes produtos similares

				
<p>☆☆☆☆☆ Toner HP CF217A 17A - Compatível c/ M102 e M130 c/ chip</p> <p><b>R\$ 110,00</b></p> <p>à vista já com 12% de desconto ou 6x de R\$ 20,83 sem juros</p>	<p>★★★★★ (2) Toner Compatível HP 49A Q5949A 53A Q7553A P/ 201S 2015D 2015N 1320</p> <p><b>R\$ 42,39</b></p> <p>à vista já com 11% de desconto ou 4x de R\$ 12,04 sem juros</p>	<p>☆☆☆☆☆ Toner Compatível HP 79A CF279A LaserJet Pro M12 M12A M12W Pro MFP M26</p> <p><b>R\$ 36,96</b></p> <p>à vista já com 12% de desconto ou 4x de R\$ 10,50 sem juros</p>	<p>☆☆☆☆☆ Toner HP CF218A 18A - Compatível c/ M104 e M132 c/ chip</p> <p><b>R\$ 127,60</b></p> <p>à vista já com 12% de desconto ou 6x de R\$ 24,17 sem juros</p>	<p>★★★★☆ (1) Toner HP Compatível CE411A CCS31A CF381A 306A Ciano</p> <p><b>R\$ 52,80</b></p> <p>à vista já com 12% de desconto ou 5x de R\$ 12,00 sem juros</p>



Atendimento via WhatsApp



## Whois



Copyright © NIC.br

A utilização dos dados abaixo é permitida somente conforme descrito no Termo de Uso em <https://registro.br/termo>, sendo proibida a sua distribuição, comercialização ou reprodução, em particular para fins publicitários ou propósitos similares.  
2018-08-07T17:36:23-03:00

Para resultados com informações de contato clique aqui. ()

```
domínio: intersupri.com.br
titular: RDF Suprimentos de Informática Ltda
documento: 12.281.541/0001-14
responsável: Flavio S Vale
país: BR
c-titular: NCILT16
c-admin: NCILT16
c-técnico: NCILT16
c-cobrança: NCILT16
servidor DNS: ns686.hostgator.com.br
status DNS: 05/08/2018 AA
último AA: 05/08/2018
servidor DNS: ns687.hostgator.com.br
status DNS: 05/08/2018 AA
último AA: 05/08/2018
saci: yes
criado: 12/02/2016 #15206197
alterado: 23/01/2018
expiração: 12/02/2023
status: Publicado
```

```
Contato (ID): NCILT16
nome: NSA Comercio de Informatica LTDA
e-mail: flaviovale@hotmail.com
país: BR
criado: 17/01/2011
alterado: 16/04/2015
```

Problemas de segurança e spam também devem ser reportados ao cert.br. <http://cert.br/> (<mailto:cert.br>), respectivamente para [cert@cert.br](mailto:cert@cert.br) (<mailto:cert@cert.br>) e [whols.registro.br](mailto:whols.registro.br) (<https://whols.registro.br>) aceita somente consultas diretas. Tipos de consultas são: domínio (.br), titular (entidade), ticket, provedor, contato (ID), bloco CIDR, IP e ASN.

[\(http://www.cgi.br/\)](http://www.cgi.br/)
[\(http://www.nic.br/\)](http://www.nic.br/)
[\(https://registro.br/\)](https://registro.br/)
[\(http://www.cep.br/\)](http://www.cep.br/)
[\(http://www.cet.br/\)](http://www.cet.br/)
[\(http://www.cet.br/\)](http://www.cet.br/)
[\(http://www.cet.br/\)](http://www.cet.br/)
[\(http://www.cet.br/\)](http://www.cet.br/)
[\(http://www.cet.br/\)](http://www.cet.br/)
[\(http://www.cet.br/\)](http://www.cet.br/)
[\(http://www.cet.br/\)](http://www.cet.br/)
[\(http://www.cet.br/\)](http://www.cet.br/)

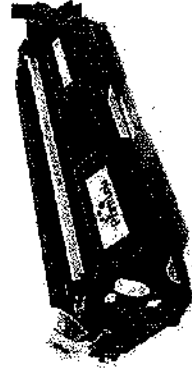
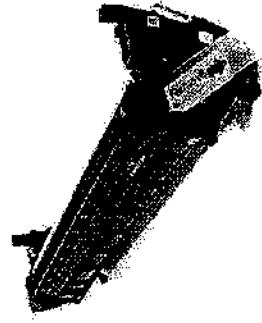

# Toner HP CF217A CF217 17A | M102 M102A M102W M130 M130FW M130A M130NW M130FN Compatível 1.6k

- Fabricante: Premium PK
- Cód: 21217A

4.0 de 5 ★★★★★ (6)

**Descrição:** Toner HP CF217A CF217 CF-217 Compatível utilizado em Impressora HP Laserjet M102, M102A, M102W, M-102, M130, M-130, M130A, M130FN, M130FW, M130NW. O toner HP 17a / 217a é um produto 100% Novo completo com CHIP pronto para uso, e rendimento médio de 1.600 impressões com cobertura de 5% para folhas A4, oferecendo ótimo rendimento reduzindo os custos por impressão. Compre já o toner 17a. Salva mais

**Descrição:** Toner HP CF217A CF-217 Compatível utilizado em Impressora HP Laserjet M102, M102A, M102W, M-102, M130, M-130, M130A, M130FN, M130FW, M130NW. O toner HP 17a / 217a é um produto 100% Novo completo com CHIP pronto para uso, e rendimento médio de 1.600 impressões com cobertura de 5% para folhas A4, oferecendo ótimo rendimento reduzindo os custos por impressão. Compre já o toner 17a.



Adicione ao carrinho ou no Boleto ou Depósito Bancário com 10% de desconto ou R\$ 100,00 em até 6x de R\$ 16,67 sem juros Economize R\$ 90,00

Escolha Quantidade: 1 Adicionar Diminuir

Opções de Parcelamento



- 1x de R\$ 100,00 por R\$ 100,00 sem juros
- 2x de R\$ 50,00 por R\$ 100,00 sem juros
- 3x de R\$ 33,33 por R\$ 100,00 sem juros
- 4x de R\$ 25,00 por R\$ 100,00 sem juros
- 5x de R\$ 20,00 por R\$ 100,00 sem juros
- 6x de R\$ 16,67 por R\$ 100,00 sem juros

Calcule sua entrega

Contar 0  
Enviar



# Whois

CONSULTAR

Para resultados com informações de contato clique aqui. ()

Copyright © NIC.br

A utilização dos dados abaixo é permitida somente conforme descrito no Termo de Uso em <https://registro.br/termo> (https://registro.br/termo), sendo proibida a sua distribuição, comercialização ou reprodução, em particular para fins publicitários ou propósitos similares.  
 2018-08-07T17:39:06-03:00

## Modo Clássico ()

```

domínio: printloja.com.br
titular: PRINT LOJA LTDA ME
documento: 13.767.805/0001-07
responsável: Monique Ferreira Bueno
país: BR
c-titular: MOFBU
c-admin: MOFBU
c-técnico: BIP7
c-cobrança: MOFBU
servidor DNS: a.sec.dns.br
status DNS: 02/08/2018 AA
último AA: 02/08/2018
servidor DNS: c.sec.dns.br
status DNS: 02/08/2018 AA
último AA: 02/08/2018
registro DS: 46084 RSASHA1 2275C62A90FC77C8C34A2C6A4841D732F40BF997
status DS: 02/08/2018 DSOK
último OK: 02/08/2018
criado: 02/02/2010 #6506682
alterado: 03/06/2015
expiração: 02/02/2019
status: Publicado

Contato (ID): MOFBU
nome: Monique Ferreira Bueno
e-mail: monique@printloja.com.br
país: BR
criado: 18/02/2013
alterado: 08/04/2015

Contato (ID): BIP7
nome: BS2 Internet Service Provider
e-mail: registro@os2.com.br
país: BR
criado: 18/09/2002
alterado: 12/03/2018
  
```

Problemas de segurança e spam também devem ser reportados ao cert.br, <http://cert.br> (<http://cert.br>), respectivamente para [cert@cert.br](mailto:cert@cert.br) (<mailto:cert@cert.br>) e [abuse@cert.br](mailto:abuse@cert.br) (<mailto:abuse@cert.br>), [whois.registro.br](https://whois.registro.br) (<https://whois.registro.br>) aceita somente consultas diretas. Tipos de consultas são: domínio (.br), titular (entidade), icket, provedor, contato (ID), bloco CIDR, IP e ASN.

Digite o que você procura

**O** MEU CARRINHO  
PRODUTOS ADICIONADOS (/carrinho/)

CATEGORIAS



DEPARTAMENTOS

Chinamate Laser Toner Cartridge (/categoria/chinamate-laser-toner-cartridge/7274) > Toner Xerox Phaser 3052 - 3260 - 3215 -

#LEVA LEVA!  
(/CATEGORIA/-P-STRONG-  
7CC24D-LEVA-LEVA-SPAN-  
STRONG-P/7117)  
PAGUE 03 E LEVE 04  
(/CATEGORIA/LEVA-LEVA-PAGUE-  
03-E-LEVE-04/7118)

RECARGA PARA  
CARTUCHO  
(/CATEGORIA/RECARGA-  
PARA-CARTUCHO/249)  
CANON (/CATEGORIA/RECARGA-  
PARA-CARTUCHO-CANON/250)  
HP (/CATEGORIA/RECARGA-  
PARA-CARTUCHO-HP/251)  
LEXMARK  
(/CATEGORIA/RECARGA-PARA-  
CARTUCHO-LEXMARK/252)

CARTUCHO  
REMANUFATURADO  
(/CATEGORIA/CARTUCHO-  
REMANUFATURADO/326)  
CANON  
(/CATEGORIA/CARTUCHO-  
REMANUFATURADO-CANON/327)  
HP (/CATEGORIA/CARTUCHO-  
REMANUFATURADO-HP/328)  
LEXMARK  
(/CATEGORIA/CARTUCHO-  
REMANUFATURADO-  
LEXMARK/329)

CARTUCHO COMPATIVEL  
(/CATEGORIA/CARTUCHO-  
COMPATIVEL/330)  
BROTHER  
(/CATEGORIA/CARTUCHO-  
COMPATIVEL-BROTHER/5785)  
CANON  
(/CATEGORIA/CARTUCHO-  
COMPATIVEL-CANON/331)  
EPSON (/CATEGORIA/CARTUCHO-  
COMPATIVEL-EPSON/332)  
HP (/CATEGORIA/CARTUCHO-  
COMPATIVEL-HP/333)  
KODAK  
(/CATEGORIA/CARTUCHO-  
COMPATIVEL-KODAK/7269)  
LEXMARK  
(/CATEGORIA/CARTUCHO-  
COMPATIVEL-LEXMARK/334)

CARTUCHO ORIGINAL  
(/CATEGORIA/CARTUCHO-  
ORIGINAL/335)  
BROTHER  
(/CATEGORIA/CARTUCHO-  
ORIGINAL-BROTHER/6113)  
CANON  
(/CATEGORIA/CARTUCHO-  
ORIGINAL-CANON/336)  
EPSON (/CATEGORIA/CARTUCHO-  
ORIGINAL-EPSON/337)  
HP (/CATEGORIA/CARTUCHO-  
ORIGINAL-HP/338)

Indicador Produto

Dúvidas

## Toner Xerox Phaser 3052 - 3260 - 3215 - 3225 Preto 106R02778 Compatível

seja o primeiro a avaliar

**SKU:** TCXP3052P  
**Modelo:** 106R02778  
**Garantia:** 3 meses

Durabilidade: 3.000 páginas  
Para uso nas impressoras:  
- Xerox WorkCentre 3215  
- Xerox WorkCentre 3225  
- Xerox Phaser 3052  
- Xerox Phaser 3260.

Por **R\$197,00**

em até 3x de R\$65,67 sem juros



Formas Pagamento Parcelado

em até 3x de R\$65,67 sem juros  
à vista R\$197,00  
2x de R\$98,50 sem juros  
3x de R\$65,67 sem juros

Boleto Antecipado

Desconto de 5%  
R\$187,15

Economia de: R\$9,85

Calcule o frete e o prazo de entrega estimados para sua região.

Informe seu CEP

### DESCRIÇÃO COMPLETA

Descrição completa

Toner Xerox Phaser 3052 - 3260 - 3215 - 3225 Preto 106R02778 Compatível para impressoras:

## Whois

reciclocartuchos.com.br

CONSULTAR

Para resultados com informações de contato clique aqui. ()

Copyright © NIC.br

A utilização dos dados abaixo é permitida somente conforme descrito no Termo de Uso em <https://registro.br/termo>, sendo proibida a sua distribuição, comercialização ou reprodução, em particular para fins publicitários ou propositos similares.  
2018-08-08T15:58:14-03:00

Modo Classico ()

domínio: reciclocartuchos.com.br  
titular: RECICLO & LAYOUT LTDA  
documento: 03.392.256/0001-80  
responsavel: GLEISSON PINTO DE OLIVEIRA  
país: BR  
c-titular: ECL227  
c-admin: ECL227  
c-técnico: JEOLIA  
c-cobrança: PEG111  
servidor DNS: ns-1284.awsdns-32.org  
status DNS: 06/08/2018 AA  
último AA: 06/08/2018  
servidor DNS: ns-209.awsdns-26.com  
status DNS: 06/08/2018 AA  
último AA: 06/08/2018  
servidor DNS: ns-587.awsdns-09.net  
status DNS: 06/08/2018 AA  
último AA: 06/08/2018  
servidor DNS: ns-1992.awsdns-57.co.uk  
status DNS: 06/08/2018 AA  
último AA: 06/08/2018  
criado: 06/12/2006 #3246189  
alterado: 27/11/2017  
expiração: 06/12/2020  
status: Publicado

Contato (ID): ECL227  
nome: Equipamicro Comercio e Serviços Ltda  
e-mail: gustavo@equipaeng.com.br  
país: BR  
criado: 12/02/2001  
alterado: 08/05/2014

Contato (ID): JEOLIA  
nome: JEVERSON DE OLIVEIRA  
e-mail: jeversonoliveira\_5@hotmail.com  
país: BR  
criado: 23/07/2007  
alterado: 23/07/2007

Contato (ID): PEG111  
nome: Pedro Gonçalves  
e-mail: registro@izap.com.br  
país: BR  
criado: 27/12/2004  
alterado: 18/10/2011

Busca

Digite o que voce procura: Modelo da Impressora ou [C#](#) [Buscar](#)

[Minhas Compras](#) [00 Item](#)

Seu carrinho de compras está vazio.

[Comprar produtos](#)

*Você está em:* [Home](#) [Toner Xerox Workcentre 3215 106R02778](#) | [Phaser 3260 Workcentre 3225 Phaser 3052 Competive](#) | [3k](#)

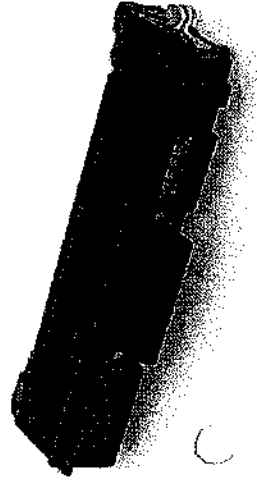

Passa o mouse na imagem para ver detalhes [+](#) [Ampliar](#)

# Toner Xerox Workcentre 3215 106R02778 | Phaser 3260 Workcentre 3225 Phaser 3052 Competive 3k

Carregando...

- Fabricante: Premium
- Cód: X3215

**Descrição:** Toner Xerox 106R02778 | 3215 Compatível utilizado nas impressoras Xerox WorkCentre 3215, WorkCentre 3225, Xerox Phaser 3052, Xerox Phaser 3260, produto 100% novo com um rendimento médio de 3.000 impressões com cobertura de 5% para folhas A4. Este toner possui alta performance proporcionando redução de custos e excelência gráfica compatível ao toner original que oferece uma ótima qualidade de impressão. [Saiba mais](#)

**Descrição:** Toner Xerox 106R02778 | 3215 Compatível utilizado nas impressoras Xerox WorkCentre 3215, WorkCentre 3225, Xerox Phaser 3052, Xerox Phaser 3260, produto 100% novo com um rendimento médio de 3.000 impressões com cobertura de 5% para folhas A4. Este toner possui alta performance proporcionando redução de custos e excelência gráfica compatível ao toner original que oferece uma ótima qualidade de impressão.

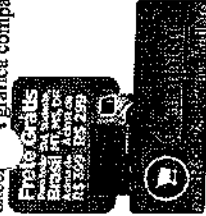

ou Depósito Bancário com 10% de desconto ou **R\$ 139,30** em até **6x** de **R\$ 23,22** sem juros *Economize R\$ 13,93*

Escolha Quantidade **1**

[Adicionar](#) [Diminuir](#)

Opções de Parcelamento



- 1x de R\$ 139,30 por R\$ 139,30 sem juros
- 2x de R\$ 69,65 por R\$ 139,30 sem juros
- 3x de R\$ 46,43 por R\$ 139,30 sem juros
- 4x de R\$ 34,83 por R\$ 139,30 sem juros
- 5x de R\$ 27,86 por R\$ 139,30 sem juros
- 6x de R\$ 23,22 por R\$ 139,30 sem juros

[Calcular sua entrega](#)

Cartão [3](#)  
Twitter

G+ [1](#)

[Salvar](#)

## Whois

printloja.com.br

CONSULTAR

Para resultados com informações de contato clique aqui. ( )

Copyright © NIC.br

A utilização dos dados abaixo é permitida somente conforme descrito no Termo de Uso em <https://registro.br/termo> (<https://registro.br/termo>), sendo proibida a sua distribuição, comercialização ou reprodução, em particular para fins publicitários ou propósitos similares.  
2016-08-08T15:59:30-03:00

### Modo Clássico ( )

domínio: printloja.com.br  
titular: PRINT LOJA LTDA ME  
documento: 13.767.805/0001-07  
responsável: Monique Ferreira Bueno  
país: BR  
c-titular: MOFBU  
c-admin: MOFBU  
c-técnico: BIP7  
c-cobrança: MOFBU  
serviçor DNS: a.sec.dns.br  
status DNS: 08/08/2018 AA  
último AA: 08/08/2018  
serviçor DNS: c.sec.dns.br  
status DNS: 08/08/2018 AA  
último AA: 08/08/2018  
registro DS: 46084 RSASHA1 2275C62A90FC77C0C34A2C6A4841D732F408F997  
status DS: 08/08/2018 DSOK  
último OK: 08/08/2018  
criado: 02/02/2010 #6500682  
alterado: 03/06/2015  
expiração: 02/02/2019  
status: Publicado

Contato (ID): MOFBU  
nome: Monique Ferreira Bueno  
e-mail: monique@printloja.com.br  
país: BR  
criado: 18/02/2013  
alterado: 08/04/2015

Contato (ID): BIP7  
nome: BS2 Internet Service Provider  
e-mail: registro@bs2.com.br  
país: BR  
criado: 18/09/2002  
alterado: 12/03/2018

Problemas de segurança e spam também devem ser reportados ao cert.br, <http://cert.br/> (<mailto:cert@cert.br>), respectivamente para [cert@cert.br](mailto:cert@cert.br) e [abuse@cert.br](mailto:abuse@cert.br) (<mailto:abuse@cert.br>),  
whois.registro.br (<https://whois.registro.br>) aceita somente consultas diretas. Tipos de consultas são: domínio (.br), titular (entidade), ticket, provedor, contato (ID), bloco CIDR, IP e ASN.

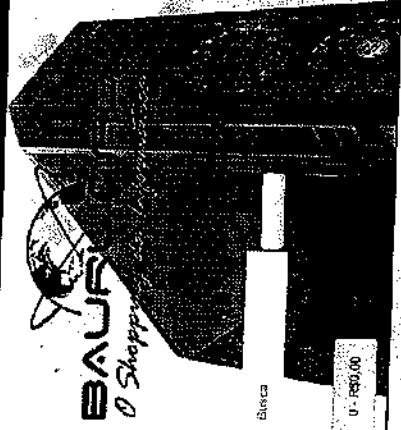

Eletrônica

0 - R\$100,00

Seu carrinho está vazio!

ZigBee disponível

- [Tudo os Departamentos](#)
- [Computadores](#)
- [Placas de Vídeo](#)
- [Fones e Headsets](#)
- [Monitores](#)
- [Impressoras](#)
- [E-books e eBooks](#)



### TONER XEROX 3225 3215 3260 106R02778 PRETO 3K COMPATIVEL

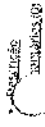

Toner Compatível Xerox WorkCentre 3215 | VC3225 Phaser 3260 | 106R02778 | Importado 3K

Toner Compatível Xerox 106R02778, utilizado em:

- Xerox WorkCentre 3215
- Xerox WorkCentre 3225
- Xerox Phaser 3052
- Xerox Phaser 3260
- Produto 100% Novo
- Toner Compatível Xerox 106R02778

Cód. Preço

Rendimento médio de 3.000 páginas

Não há comentários para este produto.

### Escreva um comentário

\* Seu nome:

\* Seu comentário

Nota: HTML não suportado!

\* Avaliação:  Ruim     Bom



- Marca Casualty
- Código: 2152
- Disponibilidade: Sim e Não

Continuar

R\$100,00





# Whois

bauruinfo.com.br

CONSULTAR

Para resultados com informações de contato clique aqui. ()

Copyright © NIC.br

A utilização dos dados abaixo é permitida somente conforme descrito no Termo de Uso em <https://registro.br/termo> (<https://registro.br/termo>), sendo proibida a sua distribuição, comercialização ou reprodução, em particular para fins publicitários ou propósitos similares.  
2018-08-08T16:03:06-08:00

## Modo Clássico ()

domínio: bauruinfo.com.br  
titular: BauruInfo Comercial Ltda  
documento: 04.033.848/0001-78  
responsável: Cleber Paes de Almeida  
país: BR  
c-titular: CPAS7  
c-admin: CPAS7  
c-técnico: CPAS7  
c-cobrança: CPAS7  
servidor DNS: ns1.locaweb.com.br  
status DNS: 08/08/2018 AA  
último AA: 08/08/2018  
servidor DNS: ns2.locaweb.com.br  
status DNS: 08/08/2018 AA  
último AA: 08/08/2018  
servidor DNS: ns3.locaweb.com.br  
status DNS: 08/08/2018 AA  
último AA: 08/08/2018  
criado: 30/07/2001 #610670  
alterado: 06/07/2018  
expiração: 30/07/2020  
status: Publicado

Contato (ID): CPAS7  
nome: Cleber Paes de Almeida  
e-mail: cleber@bauruinfo.com.br  
país: BR  
criado: 07/11/2002  
alterado: 18/08/2014

Problemas de segurança e spam também devem ser reportados ao cert.br, <http://cert.br/> (<mailto:cert@cert.br>), respectivamente para [cert@cert.br](mailto:cert@cert.br) (<mailto:cert@cert.br>) e <mailto:abuse@cert.br> (<mailto:abuse@cert.br>),  
[whois.registro.br](https://whois.registro.br/) ([https://whois.registro.br](https://whois.registro.br/)) aceita somente consultas diretas. Tipos de consultas são: domínio (.br), titular (entidade), ticket, provedor, contato (ID), bloco CIDR, IP e ASN.

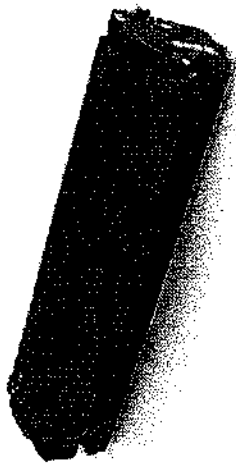

Passa o mouse na imagem para ver detalhes + Ampliar

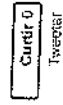
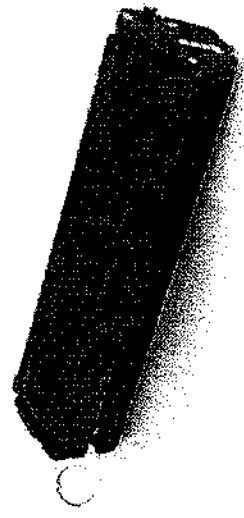

Twitter



Salvar



Indicar a um amigo

# Toner Compatível Xerox Workcentre 3025 WC3025 Phaser 3020 106R02773

- Premium Fabricante: **premium**
- Cód: **3025IMPORT**
- PartNumber: **3025IMPORT**

0% 0 [Seja o primeiro a avaliar]

BRL de R\$ 129,90 113,90 por R\$ 113,90 R\$ 108,21 com 5.00% de desconto no Boleto 3x de R\$ 37,97 sem juros ou em 7x de R\$ 21,88 com juros Economize R\$ 16,00 Comprar

## Descrição

Toner Compatível Xerox 106R02773, utilizado em: Xerox Workcentre 3025 Xerox Phaser 3020

Produto 100% Novo  
Toner Compatível Xerox WC3025  
Modelo: 106R02773  
Cor: Preto

Rendimento aproximado de 1.500 páginas  
Garantia de 1 ano em caso de defeito de fabricação  
Marca: **IMPORT**

Descrição: Toner Compatível Xerox 106R02773, utilizado em: Xerox Workcentre 3025 Xerox Phaser 3020 Produto 100% Novo Toner Compatível Xerox WC3025 Modelo: 106R02773 Cor: Preto Rendimento aproximado de 1.500 páginas Garantia de 1 ano em caso de defeito de fabricação Marca: **IMPORT**

• Adicionar a lista de desejos



## Whois

cartuchoscavel.com.br

CONSULTAR

Para resultados com informações de contato clique aqui. ()

Copyright © NIC.br

A utilização dos dados abaixo é permitida somente conforme descrito no Termo de Uso em <https://registro.br/termo>, sendo proibida a sua distribuição, comercialização ou reprodução, em particular para fins publicitários ou propósitos similares.  
2018-08-08T18:06:57-03:00

Modo Clássico ()

domínio:	cartuchoscavel.com.br
titular:	VALDEIR NOVAK.ME
documento:	06.771.752/0001-68
responsável:	VALDEIR NOVAK
país:	BR
c-titular:	VANOV8
c-admin:	VANOV8
c-técnico:	MWST01
c-cobrança:	VANOV8
servidor DNS:	d.sec.dns.br
status DNS:	05/08/2018 AA
último AA:	05/08/2018
servidor DNS:	f.sec.dns.br
status DNS:	05/08/2018 AA
último AA:	05/08/2018
registro DS:	24167 RSASHA1 D140FB87472B92B73595F0FAD6A05628D467D8A8
status DS:	05/08/2018 DS0K
último OK:	05/08/2018
saci:	yes
criado:	01/11/2010 #7518663
alterado:	13/07/2018
expiração:	01/11/2018
status:	Publicado
Contato (ID):	VANOV8
nome:	VALDEIR NOVAK.ME
e-mail:	vendas1@cartuchoscavel.com.br
país:	BR
criado:	01/11/2010
alterado:	04/06/2018
Contato (ID):	MWST01
nome:	Mateus William da Silva Tonette
e-mail:	mwtonette@gmail.com
país:	BR
criado:	12/07/2018
alterado:	12/07/2018

- o Plasmática
- o Encadernação
- o Informática
- o Interfone e Porteiro Eletrônico
- o Câmera
- o Revelador
- o Multimídia
- o Lona Mecânica
- o Máquinas
- o Maquiagem Diversos
- o Auto Lock
- o Vídeo
- o Jogos de Recarga
- o Bulk Ink
- o Duplicadores
- o Scanner
- o TV
- o Sistema de Estoque
- o Telefone
- o Climatizador



Frete Grátis\* acima de R\$ 299,00  
para região Sul e sudeste. Atina de  
R\$ 350 para as outras regiões!  
\*Leia o regulamento



7% de Desconto  
Depósito e Boleto

18

anos  
Você pode confiar



Loja E-bit  
OXIRO



São  
100% seguro

Home Toner Compatível Xerox Workcentre 3025 WC3025 Phaser 3020 | 106R02773 | Premium Quality 1.5k

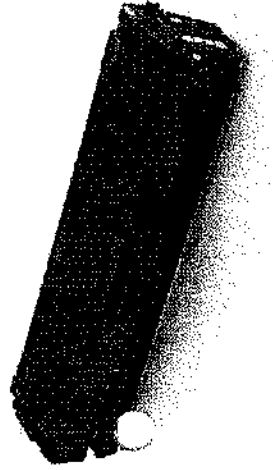

Passa o mouse na imagem para ver detalhes + Ampliar

# 106R02773 Toner Compatível Xerox Workcentre 3025 WC3025 Phaser 3020 |

: Fabricante: Premium Quality

Cód: 4060

Cartucho de Toner Compatível Xerox 106R02773 Preto, utilizado nos seguintes modelos: Xerox WC-3025, Xerox Phaser 3020, Toner compatível com o modelo mais

de R\$ 88,00 por R\$ 73,66 com desconto de 7% no boleto/deposito R\$ 79,20 em até 6x de R\$ 13,20 sem juros Economize R\$

Comprar Comprar

Quantidade: 1

Compartilhe:

☆☆☆☆☆  
( 3 Avaliações )

Quem viu, viu também



Toner Compatível HP CE285A 85A 285A CE285AB | P1102 P1102W M1132 M1210 M1212 M1130 | Premium 1.8k de R\$ 34,00 por R\$ 28,46 com desconto de 7% no boleto/deposito 3x de R\$ 10,20 sem juros



Toner Compatível Xerox 3010 3040 3045 | 106R02192 | Premium 2.2k de R\$ 24,80 por R\$ 20,76 com desconto de 7% no boleto/deposito 3x de R\$ 11,10 sem juros



Toner Compatível Brother TN1050 | DCP1602 DCP1512 DCP1617NW HL1112 HL1202 HL1212W | Premium 1k de R\$ 42,00 por R\$ 35,15 com desconto de 7% no boleto/deposito 3x de R\$ 12,50 sem juros

# Whois

creativecopias.com.br

CONSULTAR

Para resultados com informações de contato clique aqui. ()

Copyright © NIC.br

A utilização dos dados abaixo é permitida somente conforme descrito no Termo de Uso em <https://registro.br/termo> (https://registro.br/termo), sendo proibida a sua distribuição, comercialização ou reprodução, em particular para fins publicitários ou propósitos similares.  
2019-08-08T16:09:23-03:00

## Modo Clássico ()

domínio: creativecopias.com.br  
 titular: CREATIVE COPIAS LTDA  
 documento: 03.769.753/0001-54  
 responsável: Rafael  
 país: BR  
 c-titular: RCS487  
 c-admin: RCS487  
 c-técnico: RCS487  
 c-cobrança: RCS487  
 servidor DNS: ns1.locaweb.com.br  
 status DNS: 05/08/2018 AA  
 último AA: 05/08/2018  
 servidor DNS: ns2.locaweb.com.br  
 status DNS: 05/08/2018 AA  
 último AA: 05/08/2018  
 servidor DNS: ns3.locaweb.com.br  
 status DNS: 05/08/2018 AA  
 último AA: 05/08/2018  
 criado: 14/08/2008 #4769316  
 alterado: 15/07/2013  
 expiração: 14/08/2023  
 status: Publicado

Contato (ID): RCS487  
 nome: Rafael Correa da Silva  
 e-mail: rafael26@terra.com.br  
 país: BR  
 criado: 27/03/2003  
 alterado: 24/05/2014

Problemas de segurança e spam também devem ser reportados ao cert.br, <http://cert.br>, respectivamente para [cert@cert.br](mailto:cert.br) (mailto:cert@cert.br) e [abuse@cert.br](mailto:abuse@cert.br) (mailto:abuse@cert.br).  
whois.registro.br (<https://whois.registro.br>) aceita somente consultas diretas. Tipos de consultas são: domínio (.br), titular (entidade), ticket, provedor, contato (ID), bloco CIDR, IP e ASN.

Busca

Digite o que voce procura: Modelo da Impressora ou C# **Buscar**[Minhas Compras 00 item](#)

Seu carrinho de compras está vazio.

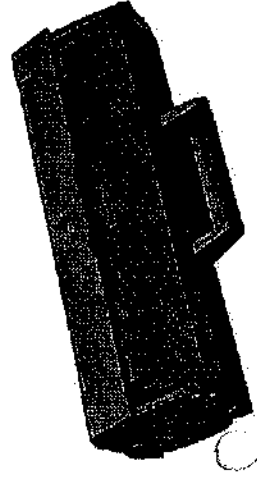
[Comparar produtos](#)*Você está em:* [Home](#) [Toner Xerox Phaser 3020](#) | [WorkCentre 3025](#) | [WC3025](#) | [106R02773 Compatível](#) | [1.5k](#)Passe o mouse na imagem para ver detalhes [± Ampliar](#)

## Toner Xerox Phaser 3020 | WorkCentre 3025 | WC3025 | 106R02773 Compatível 1.5k

- Fabricante: [Premium PK](#)
- Cód: X3020

**Descrição:** Toner Xerox 106R02773 | 3020 Compatível para uso na impressoras Xerox Phaser 3020, WorkCentre 3025, WC3025, Produto 100% Novo compatível ao original e com um rendimento médio de 1.500 impressões com cobertura de 5% para folhas A4. Este toner possui alta performance proporcionando redução de custos e excelência gráfica que oferece uma Ótima qualidade de Impressão. **Sálba mais**

**Descrição:** Toner Xerox 106R02773 | 3020 Compatível para uso na impressoras Xerox Phaser 3020, WorkCentre 3025, WC3025, Produto 100% Novo compatível ao original e com um rendimento médio de 1.500 impressões com cobertura de 5% para folhas A4. Este toner possui alta performance proporcionando redução de custos e excelência gráfica que oferece uma Ótima qualidade de Impressão.

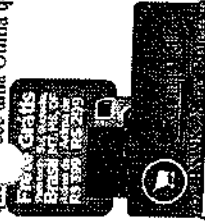

ou Depósito Bancário com 10% de desconto ou R\$ 109,20 em até 6x de R\$ 18,20 sem juros *Economize R\$ 10,92*

Escolha Quantidade 1

[Adicionar Desejos](#)

Opções de Parcelamento



- 1x de R\$ 109,20 por R\$ 109,20 sem juros
- 2x de R\$ 54,60 por R\$ 109,20 sem juros
- 3x de R\$ 36,40 por R\$ 109,20 sem juros
- 4x de R\$ 27,30 por R\$ 109,20 sem juros
- 5x de R\$ 21,84 por R\$ 109,20 sem juros
- 6x de R\$ 18,20 por R\$ 109,20 sem juros

Calcule sua entrega

 Curtir 0  
 Twitear

 G+

 Salvar

## Whois

printloja.com.br

CONSULTAR

Para resultados com informações de contato clique aqui. ()

Copyright © NIC.br

A utilização dos dados abaixo é permitida somente conforme descrito no Termo de Uso em <https://registro.br/termo> (https://registro.br/termo), sendo proibida a sua distribuição, comercialização ou reprodução, em particular para fins publicitários ou propósitos similares.  
2018-08-08T16:09:07-03:00

Modo Clássico ()

domínio: printloja.com.br  
titular: PRINT LOJA LTDA ME  
documento: 13.767.805/0001-07  
responsável: Monique Ferreira Bueno  
país: BR  
c-titular: MOFBU  
c-admin: MOFBU  
c-técnico: BIP7  
c-cobrança: MOFBU  
servidor DNS: a.sec.dns.br  
status DNS: 08/08/2018 AA  
último AA: 08/08/2018  
servidor DNS: c.sec.dns.br  
status DNS: 08/08/2018 AA  
último AA: 08/08/2018  
registro DS: 46084 RSASHA1 2275C62A90FC77C0C34A2C6A4841D732F408F997  
status DS: 08/08/2018 DSOK  
último OK: 08/08/2018  
criado: 02/02/2010 #5500682  
alterado: 03/06/2015  
expiração: 02/02/2019  
status: Publicado

Contato (ID): MOFBU  
nome: Monique Ferreira Bueno  
e-mail: monique@printloja.com.br  
país: BR  
criado: 18/02/2013  
alterado: 08/04/2015

Contato (ID): BIP7  
nome: BS2 Internet Service Provider  
e-mail: registro@bs2.com.br  
país: BR  
criado: 18/09/2002  
alterado: 12/03/2018

Problemas de segurança e spam também devem ser reportados ao cert.br, <http://cert.br> (http://cert.br), respectivamente para [cert@cert.br](mailto:cert@cert.br) (mailto:cert@cert.br) e [abuse@cert.br](mailto:abuse@cert.br) (mailto:abuse@cert.br).  
whols.registro.br (<https://whols.registro.br>) aceita somente consultas diretas. Tipos de consultas são: domínio (.br), titular (entidade), ticket, provedor, contato (ID), bloco CIDR, IP e ASN.

## Pintura e Auxiliares

- Ganetas para Tecido
- Decor Paint Spray
- Dimensional Relevo 3D
- Esmalte Vidral
- Pincel Acabamento Redondo
- Pincel Aparado e Lixado
- Pincel Broxinha
- Pincel Chanfrado
- Pincel Chato Cabo Amarelo
- Pincel Chato Cabo Vermelho
- Pincel Chato Curto
- Pincel Chato Largo
- Pincel Língua de Gato
- Pincel Redondo
- Produtos Auxiliares
- Tinta Louisa
- Tinta para Couro
- Tintas para Artesanato
- Tintas para Pintura em Tela
- Tintas para Tecido
- Verniz

# Verniz

## Verniz Acrílico Brilhante Acrilex 500ml



**R\$ 39,09**

Quarta

Compartilhar

Seja o primeiro de seus amigos e curtir isso.

### Verniz Acrílico Brilhante 500ml

**Contém:** 1 embalagem com 500ml

**Composição:** Resina acrílica e água.

**Referência do Fabricante:** 15050

**Uso específico:** Para proteção contra gordura, pó e contaminação ambiental quando aplicado em telas e trabalhos de artesanato em geral, sobre tintas a óleo, acrílicas e artesanais, depois que estejam totalmente secas. Misturando diretamente com tintas acrílicas, proporciona um efeito de luminosidade, brilho e profundidade às cores.

**Modo de usar:** Aplicar com pincel, mantendo uma camada bem uniforme sem marcas de pinceladas.

**Características:** Tem aspecto leitoso enquanto úmido, mas seu acabamento final é completamente incolor. Não tóxico. Pronto para uso. Solúvel em água.

**Fabricante:** Acrilex.

Palavras-chave: verniz acrílico - vernizes acrílicos - verniz brilhante - verniz acrílico acrílico - verniz para pintura - vernizes para pintura - verniz com brilho - vernizes brilhantes - vernizes com brilho

COMPRAR

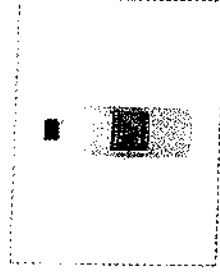



# Whois

darianearmarinhos.com.br

CONSULTAR

Para resultados com informações de contato clique aqui. ()

Copyright © NIC.br

A utilização dos dados abaixo é permitida somente conforme descrito no Termo de Uso em <https://registro.br/termo> (https://registro.br/termo), sendo proibida a sua distribuição, comercialização ou reprodução, em particular para fins publicitários ou propósitos similares.

2018-08-08T06:34:30-03:00

## Modo Clássico ()

domínio: darianearmarinhos.com.br  
titular: D Bagatolli & Cia Ltda  
documento: 76.917.947/0001-23  
responsável: Alessandro Bagatolli  
país: BR  
c-titular: ALEBA30  
c-admin: ALEBA30  
c-técnico: SMMCM  
c-cobrança: ALEBA30  
servidor DNS: ns1.darianearmarinhos.com.br 187.84.234.26  
status DNS: 06/08/2018 AA  
último AA: 06/08/2018  
servidor DNS: ns2.darianearmarinhos.com.br 187.84.234.34  
status DNS: 06/08/2018 AA  
último AA: 06/08/2018  
saci: yes  
criado: 18/03/2016 #15330025  
alterado: 12/06/2017  
expiração: 18/03/2026  
status: Publicado

Contato (ID): ALEBA30  
nome: Alessandro Espinosa Bagatolli  
e-mail: bagatolli@hotmail.com  
país: BR  
criado: 25/07/2015  
alterado: 25/07/2015

Contato (ID): SMMCM  
nome: Studio Mídia Mix - Creative Web  
e-mail: atendimento@agenciatangelo.com.br  
país: BR  
criado: 06/02/2014  
alterado: 26/02/2018

Problemas de segurança e spam também devem ser reportados ao [cert.br](http://cert.br), <http://cert.br>, respectivamente para [cert@cert.br](mailto:cert@cert.br) (<mailto:cert@cert.br>) e [mail-abuse@cert.br](mailto:mail-abuse@cert.br) (<mailto:mail-abuse@cert.br>).

[whois.registro.br](https://whois.registro.br) (<https://whois.registro.br>) aceita somente consultas diretas. Tipos de consultas são: domínio (.br), titular (entidade), ticket, provedor, contato (ID), bloco CIDR, IP e ASN.

(<http://www.cgi.br/>)

(<http://www.nic.br/>)

(<https://registro.br/>) (<http://www.brq.br/>) (<http://www.cel.br/>) (<http://www.cepe.br/>) (<http://www.ceweb.br/>) (<http://www.ix.br/>) (<http://www.w3c.br/>)



O que você está procurando?



MEU CARRINHO (0)

Ver todos os departamentos

Limalgins

Essências e Sabonites

Festas

Madeira MD-

Músicas MALS

Pintura

Vídeos e Plásticos

Página Inicial | Pintura

## VERNIZ ACRILICO BRILHANTE 500ML ACRILEX

Cod. de Referência: 2251

Avalie

R\$ 59,90

**Por: R\$ 39,90**  
(ou R\$ 37,91 para pagamento à vista)

COMPRAR

Produto disponível



Curtir 0

Compartilhar

Tweet

G+

Descrição

Detalhes

Verniz à base de água, indicado para dar acabamento brilhante em pinturas artísticas em tela ou pinturas artesanais em madeira, papel, cortiça, cerâmica, gesso, metal e isopor, não tóxico.

Podem ser aplicados sobre Tinta Acrílica para Tela, e Tintas Plásticas e Acrílicas para Artesanato depois de totalmente secas.

Tem aspecto leitoso enquanto úmido, mas seu acabamento final é completamente incolor. Deve ser aplicado em camadas finas, sem excesso

### Avaliações e Comentários

Nome\*

Email\*

Cidade

Estado (sigla)

Sua Nota\*



Mostrar email no comentário\*



O que você está procurando ?

Buscar

Dúvidas

Tel: (43) 3371-6400



- Aguilhas
- Armarinhos
- Borbotões e Zipper
- Barbantes
- Bordados e Viés
- Crochê e Tricô
- Fitas e Laços
- Lãs e Fios
- Linhas Bordar
- Linhas Costura
- Mala de Seda e Biscuit
- Patchwork e Tecido
- Papelaria e Embalagens
- Scraps e Decoupage
- Marcas

## Menu de produtos

TINTAS PARA ARTESANATO

VERNIZ

## Verniz Acrilex Acrílico Brilhante Ref.15050 500ml - 1 Unidade

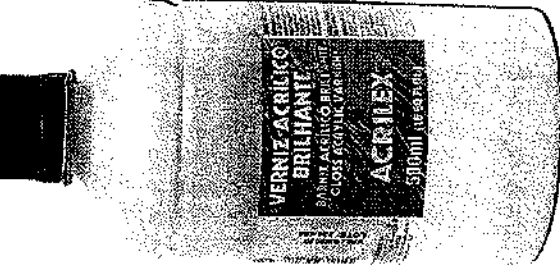

Avalie o produtor:



Verniz Acrilex-Acrílico Brilhante Ref.15050 500ml

Contém: 1 unidade

Verniz à base de água, indicado para dar acabamento brilhante em pinturas artísticas em tela ou pinturas artesanais em madeira, papel, cortiça, cerâmica, gesso, metal e isopor. Não tóxico.

Podem ser aplicados sobre Tinta Acrílica para Tela, e Tintas Plásticas e Acrílicas para Artesanato depois de totalmente secas.

Tem aspecto leitoso enquanto úmido, mas seu acabamento final é completamente incolor. Deve ser aplicado em camadas finas, sem excesso.

Fabricante: Acrilex

ampliar foto

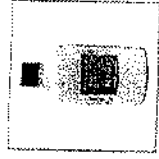
por: R\$ **45,19** /unidade

Quantidade: 1

**COMPRA 100% SEGURO**

eBit Ouro

DEIXAR UMA PERGUNTA AO LOJISTA

ACHOU MAIS BARATO ?

## DETALHES DO PRODUTO

## Descrição

Verniz Acrilex Acrílico Brilhante Ref.15050 500ml  
Contém: 1 unidade

Verniz à base de água, indicado para dar acabamento brilhante em pinturas artísticas em tela ou pinturas artesanais em madeira, papel, cortiça, cerâmica, gesso, metal e isopor. Não tóxico.

Podem ser aplicados sobre Tinta Acrílica para Tela, e Tintas Plásticas e Acrílicas para Artesanato depois de totalmente secas.

Tem aspecto leitoso enquanto úmido, mas seu acabamento final é completamente incolor. Deve ser aplicado em camadas finas, sem excesso.

Fabricante: Acrilex

## APROVEITE TAMBÉM

- Decoupage
- Durex
- Eberle
- Elasticos
- Embalagens Presente
- Entretelas | Colarinhos
- Escolar
- Etiquetas e Etiquetadora

## Whois

armarinhosajose.com.br

CONSULTAR

Para resultados com informações de contato clique aqui. ()

Copyright © NIC.br

A utilização dos dados abaixo é permitida somente conforme descrito no Termo de Uso em <https://registro.br/termo>, sendo proibida a sua distribuição, comercialização ou reprodução, em particular para fins publicitários ou propósitos similares.  
2018-08-08T09:35:32-03:00

### Modo Clássico ()

domínio:	armarinhosajose.com.br
titular:	D S J LONDRINA ARMARINHOS LTDA
documento:	04.985.778/0001-58
responsável:	LINO JOSE NARDIN
país:	BR
c-titular:	LJNAG
c-admin:	LJNAG
c-técnico:	JDN19
c-cobrança:	LJNAG
servidor DNS:	ns1.datacenter1.com.br
status DNS:	06/08/2018 AA
último AA:	06/08/2018
servidor DNS:	ns3.datacenter1.com.br
status DNS:	06/08/2018 AA
último AA:	06/08/2018
criado:	20/01/2005 #1979074
alterado:	12/01/2012
expiração:	20/01/2021
status:	Publicado
Contato (ID):	LJNAG
nome:	LINO JOSE NARDIN
e-mail:	lino@armarinhosajose.com.br
país:	BR
criado:	11/01/2012
alterado:	25/09/2017
Contato (ID):	JDN19
nome:	João Daysuke Nagao
e-mail:	daysuke@lojcomm.com.br
país:	BR
criado:	24/01/2008
alterado:	22/11/2010

Problemas de segurança e spam também devem ser reportados ao cert.br, <http://cert.br/> (<mailto:cert.br>), respectivamente para [cert@cert.br](mailto:cert@cert.br) (<mailto:cert@cert.br>) e [abuse@cert.br](mailto:abuse@cert.br) (<mailto:abuse@cert.br>).  
[whois.registro.br](https://whois.registro.br) (<https://whois.registro.br>) aceita somente consultas diretas. Tipos de consultas são: domínio (.br), titular (entidade), ticket, provedor, contato (ID), bloco CIDR, IP e ASN.