

Televendas (11) 4002-3050

Atendimento

Encontre uma loja

Lista de Presentes

201

Encontre aqui as melhores ofertas

Entre ou Cadastre-se
para ver seus pedidos

Compre por toda loja

2ª Via do Carnê

Pegue seu Cupom

Cartão Pontofrio

Venda seus Produtos

Ofertas Anunciadas

Chame o Vendedor

< Banheiras

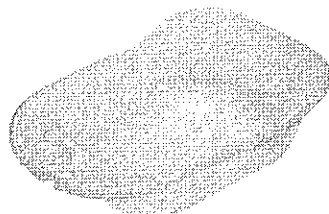

☆☆☆☆ (0 avaliações)

Vendido e entregue por WebContinental

Banheira 34 Litros Transparente StylI Baby

(Cód. Item 1505214458) Outros produtos StylI Baby

R\$ 34,23

12% de desconto em 1x no Cartão ou Boleto, sem juros ver parcelamento

**R\$ 38,90**

ou até 1x de R\$38,90 sem juros no Cartão de Crédito

**R\$ 34,23 - 12% de desconto**

em 1x no Cartão ou Boleto.

**R\$ 34,23 - 12% de desconto**

à vista no Cartão Ponto Frio ou undefinedx de R\$ sem juros. Peça já o seu

Calcule o frete e prazo de entrega



Usar minha localização

Descrição do produto

Banheira 34 Litros Transparente StylI Baby

Modelo: Transparente

Altura (cm): 50,00

Largura (cm): 43,00

Profundidade (cm): 75,00

Peso Aproximado (kg): 1,00

Marca: StylI Baby

Itens Inclusos: 1 Banheira StylI Baby 34 Litros Transparente

1 Manual do Produto

Este Produto Chegará em (volumes): 1

Material/composição: Plástico

Idade Recomendada: Até 3 Anos

Saboneteira: Sim

Mangueira: Não

Porta Toalha: Não

Trocador: Não

Assento Redutor de Profundidade: Não

Peso Máximo Recomendado (kg): 34Kg (criança + Água)

Código de Barras: 7898488591164

O banho é um dos momentos mais divertidos e relaxantes para o bebê! Por isso é importante a escolha de uma boa banheira para que seja um momento seguro e agradável. Pensando nisso, a Schumann apresenta a Banheira StylI Baby! Robusta e de estrutura super-resistente, tem capacidade para 34 Litros. Contando com lateral com figuras temáticas do Fundo do Mar, se torna mais divertida e interativa para o bebê. Além disso, inclui saboneteira, porta shampoo e condicionador, sem contar o porta chuveirinho, que é de grande ajuda deixando o chuveirinho sempre à mão! Fabricada em Plástico e recomendada para crianças de até 3 anos de idade, a Banheira StylI Baby possui indicador dos níveis de água (15L, 20L, 25L, 30L e 34L), facilitando muito o controle da quantidade de água desejada!

Marca: STYLL BABY

Garantia: 3 Meses

Contato StylI Baby

Tire suas dúvidas sobre o produto

Whois

www.pontofrio.com.br

[Exibir resultado completo](#)

Copyright © NIC.br

A utilização dos dados abaixo é permitida somente conforme descrito nos Termos de Uso, sendo proibida a sua distribuição, comercialização ou reprodução, em particular para fins publicitários ou propósitos similares.
2021-03-25 16:33:22 -03:00 - IP: 177.92.7.158

```
domínio:          pontofrio.com.br
titular:         CNOVA COMERCIO ELETRONICO S.A.
documento:      07.170.938/0001-07
responsável:    Contato da Nova Pontocom
país:          BR
c-titular:     APMCA88
c-técnico:     POCTE
servidor DNS:  a1-74.akam.net
status DNS:    23/03/2021 AA
último AA:     23/03/2021
servidor DNS:  a10-65.akam.net
status DNS:    23/03/2021 AA
último AA:     23/03/2021
servidor DNS:  a12-66.akam.net
status DNS:    23/03/2021 AA
último AA:     23/03/2021
servidor DNS:  a24-67.akam.net
status DNS:    23/03/2021 AA
último AA:     23/03/2021
servidor DNS:  a5-64.akam.net
status DNS:    23/03/2021 AA
último AA:     23/03/2021
servidor DNS:  a9-65.akam.net
status DNS:    23/03/2021 AA
último AA:     23/03/2021
criado:        18/12/1995 #4867
alterado:      20/07/2020
expiração:     18/12/2021
status:        Publicado

Contato (ID):   APMCA88
nome:          Adriano Palaoro Mesquita Carneiro
e-mail:        amc@muradpma.com
país:          BR
criado:        16/07/2020
alterado:      16/07/2020

Contato (ID):   POCTE
nome:          PontoFrio.com Contato Tecnico
e-mail:        ti.seguranca.informacao@viavarejo.com.br
país:          BR
criado:        25/08/2008
alterado:      05/03/2021
```

[Alterar visualização para modo padrão](#)

Problemas de segurança e spam também devem ser reportados ao CERT.br, respectivamente para cert@cert.br e mail-abuse@cert.br.
whois.registro.br aceita somente consultas diretas. Tipos de consultas são: domínio (.br), titular (entidade), ticket, provedor, bloco CIDR, IP e ASN.

[Q PESQUISAR NOVAMENTE](#)

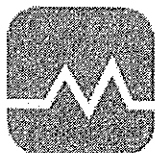

MAGAZINE
MÉDICA.COM

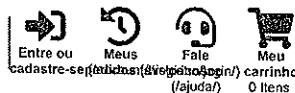

(1)



INICIAL (1) / MEDICINA (/CATEGORIAS/MEDICINA/) / INCONTINÊNCIA URINÁRIA (/CATEGORIAS/MEDICINA/INCONTINENCIA-URINARIA/)
/ BOLSA COLETORA DE URINA 2000ML SIST FECH MEDSONDA

BOLSA COLETORA DE URINA 2000ML SIST FECH MEDSONDA

Cód.: 16538

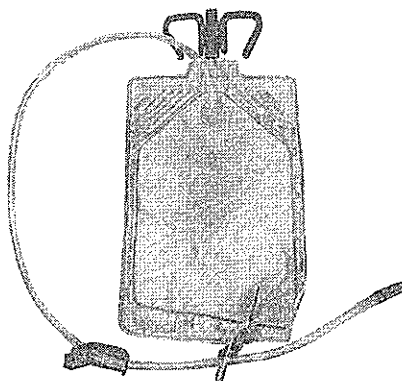

MEDSONDA (/marcas/medsonda/)

É revenda?

Por R\$ 5,97 à vista

no boleto antecipado (5% desc. já calculado)

No cartão em 1x de R\$ 5,97 sem juros (5% de desc. já calculado)

Formas de pagamento ()

Restam apenas 26 un em estoque!

(Precisa de uma quantidade maior? Clique aqui!) ()

1	Comprar	Comprar pack com 70 un
---	----------------	---------------------------

Clique aqui para adicionar a Magazine Médica a sua área de trabalho

Frete e Prazo

Não sabe seu CEP? Clique aqui. (<http://www.buscapep.correios.com.br/sistemas/buscapep/buscaCep.cfm>)

Frete Grátis* BA, MG, PR, RJ, RS, SC e SP

* Condição de frete válida para: Bahia, Minas Gerais, Paraná, Rio De Janeiro, Rio Grande Do Sul, Santa Catarina e Sao Paulo em compras com valor mínimo de R\$ 299,00.

Quem comprou, comprou também...



(<https://wa.me/5511951280389/>)

CASASBAHIA

O que você está procurando?



Entre ou Cadastre-se
para ver seus pedidos



COMPRE POR TODA LOJA

TELEFONIAELETRODOMÉSTICOSTVS E VÍDEOMÓVEISELETROPORTÁTEISINFORMÁTICASERVIÇOSOFERTAS DA TV

banQ12* via do boletoChuva de CupomMe Chama no Zap!Mundo GamerBaixe o APPRetira GrátisVenda seus produtos

← Acessórios para Hospitais, Clínicas e Laboratórios

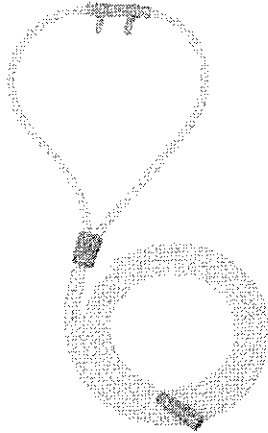

☆☆☆☆☆ (0 avaliações)

Vendido e entregue por Médiçy Equipamentos Médicos

Cateter Nasal Para Oxigênio Óculos Embramed 1,40 m

(Cód. Item 13216450) Outros produtos Embramed

R\$ 1,40

ou até 1x de R\$1,40 sem juros ver parcelamento

Comprar



R\$ 1,40

à vista no Cartão Casas Bahia ou undefinedx de R\$ sem juros. Peça já o seu

Calcule o frete e prazo de entrega

📍 Usar minha localização

Descrição do produto

Cateter Nasal Para Oxigênio Óculos Embramed 1,40 m

Dispositivo para instilação de oxigênio ou ar comprimido através de introdutores nasais do paciente promovendo a elevação da concentração de oxigênio ou de ar na árvore traqueobrônquico alveolar proporcionando elevação da saturação de oxigênio no sangue circulante (s.a.PO2).

CARACTERÍSTICAS:

Embalado individualmente em embalagem plástica, esterilizado por radiação gama;

P.V.C. Atóxico Siliconado;

Estéril;

Atóxica;

Aspirogênico;

Descartável (Uso único).

Informações sobre procedência e validade impressas na embalagem.

Garantia: Contra defeitos de fabricação ou materiais.

Validade: Produto com validade.

Registro na ANVISA: 10252420037

Contato Embramed

Tire suas dúvidas sobre o produto

Ainda não há perguntas sobre este produto.

Informações importantes:

- Preços e condições de pagamento válidos somente para compras no site www.casasbahia.com.br ou pelo Televendas 4003-2773.
- Em caso de divergência de preços, o valor final considerado será o do Carrinho de Compras.
- Imagens meramente ilustrativas.

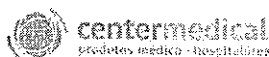

Faça sua busca aqui...

Buscar

fale conosco: 11 2424.7213

Login (account) Pedidos (account/orders) Meu Carrinho (checkout/#cart)

- Todos Departamentos, Aparelho de Pressão, Aparelho Médico, Balança, Estetoscópio, Acessibilidade e Mobilidade, Oxigenoterapia, Equipamento Hospitalar, Uso Pessoal

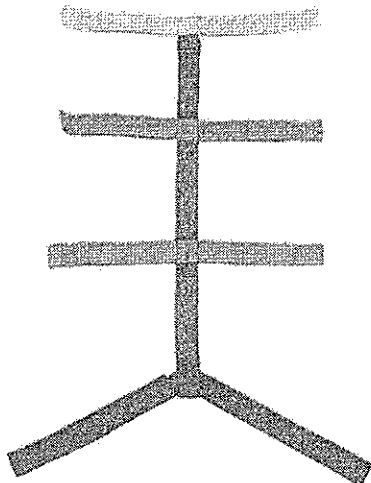

Cinto Imobilizador Tipo Aranha - Adulto

(1 Avaliação)

O cinto aranha é necessário para resgate e transporte de vítimas em lugares de difícil acesso. Contém múltiplos cintos d...

De: R\$ 75,10 Por: R\$ 62,70 Ou 2x De R\$ 31,35

Ou R\$ 56,43 à vista com 10% de desconto no Boleto.

Quantidade 1

COMPRAR

Calculo de frete (Não sei meu CEP) OK Entenda o prazo

Veja mais de: Prancha e Maca Imobilizadora (https://www.centermedical.com.br/resgate-e-salvamento/prancha-e-maca-imobilizadora) | Resgate e Salvamento (https://www.centermedical.com.br/resgate-e-salvamento) | CenterMedical (https://www.centermedical.com.br)

Share on Pinterest: https://www.pinterest.com/pin/create/button?url=http://www.centermedical.com.br/cinto-imobilizador-tipo-aranha-adulto/p&description=http://www.centermedical.com.br/cinto-imobilizador-tipo-aranha-adulto/p

Descrição Completa

Descrição Completa

Cinto Imobilizador Tipo Aranha - Adulto

Produto necessário para resgate de vítimas e locomoção em lugares de difícil acesso. Produto resistente com velcro reforçado para total segurança no transporte da vítima. Este cinto é composto por fitas 100% poliamida em cores padronizada. Material resistente impedindo rompimento, e garantindo a fixação do paciente na maca. Pode ser reutilizado apenas sendo lavado com sabão neutro

DIMENSÕES:

- Altura: 1 cm - Largura: 154 cm - Profundidade: 1,60 cm - Peso: 0,270kg.

Quem comprou, comprou também

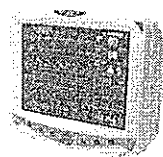

de sinais vitais emal-transm...

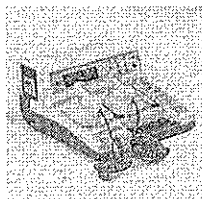

com-bateria-ecafix-mdf-03b-desfibrilador-monitor(p)



premium(p)



para-prancha-de-resgate-kit-com-03-un(p)



portatil-para-cilindro-de-oxigenio-3-litros(p)



cervical-varios-tamanhos

WhatsApp: https://api.whatsapp.com/phone=551197699

Whois

www.centermedical.com.br

[Exibir resultado completo](#)**Copyright © NIC.br**

A utilização dos dados abaixo é permitida somente conforme descrito nos Termos de Uso, sendo proibida a sua distribuição, comercialização ou reprodução, em particular para fins publicitários ou propósitos similares.

2021-03-25 16:48:11 -03:00 - IP: 177.92.7.158

```
domínio: centermedical.com.br
titular: CTMED Com. e Manut. De Equipamentos Médicos LTDA
documento: 11.728.613/0001-66
responsável: Flavia Adamo Cortez
país: BR
c-titular: KALUI3
c-técnico: KALUI3
servidor DNS: ns1.locaweb.com.br
status DNS: 23/03/2021 TIMEOUT
último AA: 17/03/2021
servidor DNS: ns2.locaweb.com.br
status DNS: 23/03/2021 TIMEOUT
último AA: 21/03/2021
servidor DNS: ns3.locaweb.com.br
status DNS: 23/03/2021 AA
último AA: 23/03/2021
criado: 22/02/2010 #6576291
alterado: 08/03/2021
expiração: 22/02/2023
status: Publicado
```

```
Contato (ID): KALUI3
nome: Kaue Luis
e-mail: kaue@centermedical.com.br
país: BR
criado: 29/04/2011
alterado: 16/06/2016
```

[Alterar visualização para modo padrão](#)

Problemas de segurança e spam também devem ser reportados ao CERT.br, respectivamente para cert@cert.br e mail-abuse@cert.br.
whois.registro.br aceita somente consultas diretas. Tipos de consultas são: domínio (.br), titular (entidade), ticket, provedor, bloco CIDR, IP e ASN.

[Q PESQUISAR NOVAMENTE](#)

DentalMaster > Materiais de Consumo > Medicamentos



RIOHEX 2% DE DIGLICONATO DE CLOREXIDINA SOLUÇÃO COM TENSOATIVO - 1 LITRO

Cod.55191

marca: Rioquímica

Selecione:

1 litro	1	COMPRAR
Por: R\$ 20,00		

Compartilhe:  

Confira condições para seu CEP:

Não sei meu CEP



DESCRIÇÃO

Riohex 2% de Digliconato de Clorexidina Solução com Tensoativo - Rioquímica

- Antisséptico tópico, degermação da pele do paciente antes de procedimentos invasivos, banho pré-operatório de pacientes, preparo das mãos do profissional de saúde, antes da realização de procedimentos invasivos.

Apresentação:

- Frasco c/ 1 litro.

SUGESTÕES PARA VOCÊ

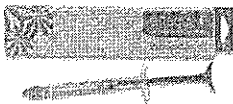

Ácido Gel Porcelana 10%
Biodinâmica

R\$ 15,50

COMPRAR



Pinça de Adson com Dente
Golgran

R\$ 20,20

COMPRAR



Broca de Tungstênio Mastercut
PM EX203101
Wilcos

R\$ 72,10

COMPRAR



Biotona Anterior inferior 67 - 2P
Dentsply

R\$ 12,90

COMPRAR

Home > Descartáveis > Coletor > Coletor Perfurocortantes 13L - DESCARPACK



Coletor Perfurocortantes 13L - DESCARPACK

☆☆☆☆☆ (avalia agora!)

Cód.: DCO3740D

Embalagem c/ 1 unidade.
Seja o primeiro a avaliar este produto

de: R\$9,65 por
R\$7,50

Quantidade

Comprar



Calculadora de frete e prazo

O prazo de entrega inicia-se após a confirmação de pagamento.

Veja também:

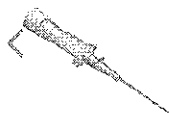

Cateter Periférico Intravenoso 22g

Por apenas
R\$ 1,16
1x de R\$ 1,16 serr

[Ver Produto](#)

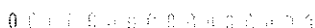

Detalhes

Desenvolvido para descartar materiais que corta ou perfuram provenientes das ações da atenção à saúde gerados em hospitais, laboratórios, consultórios médicos e odontológicos e clínicas veterinárias, com carga potencialmente infectante.

- Fabricado em papelão ondulado e Reforçado internamente com o Papelão couro.
- Possui trava de segurança
- Disponível na cor amarela
- Alça dupla nos transportes nos coletores de 7L a 20L.
- Uso único
- Descartável

Tem esse produto? Seja o primeiro a avaliá-lo!

ESCREVA SUA AVALIAÇÃO...

Outros da marca: **Descarpac**

[VER TODOS](#)

[Home](#) > [Compressa de Gaze](#) > [Não Estéril](#) > [Curativos](#) > [Compressa de Gaze 11 Fios - MELHORMED](#)

24%
OFF

Compressa de Gaze 11 Fios - MELHORMED

☆☆☆☆☆ (avaliar agora)

Cód.: MEL10533B

Embalagem com 500 unidades - Dimensão 7,5 x 7,5 cm.

[Seja o primeiro a avaliar este produto](#)



de: R\$29,95 por
R\$22,90

Quantidade

1

Comprar

Calculador de frete e prazo

O prazo de entrega inicia-se após a confirmação de pagamento.

Calcular Frete

Veja também:



Compressa de G
Operatório 45x5

Por apenas
R\$ 98,25
1x de R\$ 98,25 ser

[Ver Produto](#)

0100011100070937

Detalhes

Compressas não estéreis confeccionadas em tecido do mais puro algodão, altamente absorvente, macio e isento de impurezas. Número de fios: 11 fios/cm², medindo 7,5 x 7,5cm. Possui 5 dobras e 8 camadas. Gaze cristal.

Aplicação

Para diversos usos na odontologia.

Benefícios

Gaze de alta qualidade.

Tem esse produto? Seja o primeiro a avaliá-lo!

ESCREVER AVALIAÇÃO...

Outros da marca: **Melhormed**

[VER TODOS](#) →



Conjunto Inalação Omron Completo I-205 Adulto - Ns

Código ad2ad5kfef | [Ver descrição completa](#) | Ns

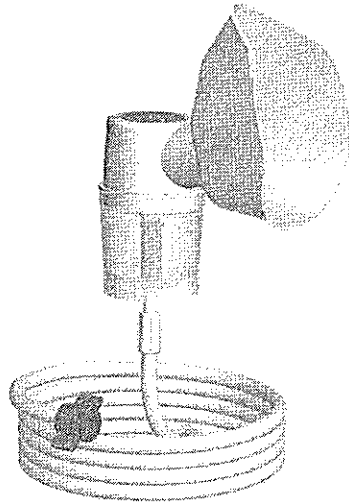

Vendido por [Casa Medica](#)
Entregue por

de R\$ 13,69
por R\$ **12,69**

[Mais formas de pagamento](#)

Adicionar à sacola

Consultar prazo e valor do frete

00000-000 [Não sei o CEP](#)

Produtos patrocinados



Carga para Aparelho de Barbear Gillette - Mach3

de R\$149,90 por
R\$149,90 à vista
ou R\$ 149,94
9x de R\$ 16,66 sem juros



Aparelho de Barbear Gillette Fusion5 -

de R\$32,50 por
R\$32,50 à vista
ou R\$ 32,50
2x de R\$ 16,25 sem juros



Lâmina de Barbear Gillette Fusion - Proshield 2 Peças

de R\$39,90 por
R\$31,90 à vista
ou R\$ 31,90
1x de R\$ 31,90 sem juros



Desinfetante Lysol Flores de Lima e Limão - 360ml

de R\$23,23 por
R\$23,23 à vista
ou R\$ 23,23
1x de R\$ 23,23 sem juros



Lenços Des Lysol Wipe:

de R\$13,85 pr
R\$13,85
ou R\$ 13,85
1x de R\$ 13,8



Creme Hidratante Corporal CeraVe

de R\$94,00 por



Irrigador Oral Multitaser HC036 Recarregável

de R\$209,00 por



Revlíne Olhos Creme Rejuvenescedor 15G -

de R\$183,00 por



Kit Episol Homem FPS 45 Protetor Solar 60g +

de R\$100,00 por



Luva Desc Profissional

de R\$99,00 pr



O que você deseja encontrar?

Home > Aparelhos > Inalador e nebulizador



KIT PARA NEBULIZADOR INFANTIL NS

★★★★★ (Avalie agora!)

Código do Produto: 623280 | Marca: Ns

R\$ 12,90

1

COMPRAR

Formas de pagamento

CALCULAR FRETE E PRAZO

DESCRIÇÃO DO PRODUTO

Conjunto completo com extensão com conector para oxigênio, máscara infantil e copinho. De fácil limpeza e prático manuseio.

AVALIAÇÕES DO PRODUTO

Tem esse produto? Seja o primeiro a avaliá-lo!

ESCREVER AVALIAÇÃO...

DÚVIDAS DOS CONSUMIDORES

Tem alguma dúvida sobre este produto? Pergunte ao lojista e a outros compradores!

Pergunte sobre o produto, como utilizá-lo ou peça alguma dica

ENVIAR PERGUNTA

QUEM VIU, VIU TAMBÉM:

Whois

www.farmagora.com.br

[Exibir resultado completo](#)

Copyright © NIC.br

A utilização dos dados abaixo é permitida somente conforme descrito nos Termos de Uso, sendo proibida a sua distribuição, comercialização ou reprodução, em particular para fins publicitários ou propósitos similares.
2021-03-25 17:09:28 -03:00 - IP: 177.92.7.158

domínio: farmagora.com.br
titular: CIA LATINO AMERICANA DE MEDICAMENTOS
documento: 84.683.481/0001-77
responsável: Jose Oscar Schmidt Alves Brochado
país: BR
c-titular: MAV173
c-técnico: BPG
servidor DNS: ns1-09.azure-dns.com
status DNS: 23/03/2021 AA
último AA: 23/03/2021
servidor DNS: ns2-09.azure-dns.net
status DNS: 23/03/2021 AA
último AA: 23/03/2021
servidor DNS: ns3-09.azure-dns.org
status DNS: 23/03/2021 AA
último AA: 23/03/2021
servidor DNS: ns4-09.azure-dns.info
status DNS: 23/03/2021 AA
último AA: 23/03/2021
criado: 27/02/2009 #5316712
alterado: 28/01/2021
expiração: 27/02/2031
status: Publicado

Contato (ID): MAV173
nome: Marcelo Augusto Voos
e-mail: cristiano.alves@clamed.com.br
país: BR
criado: 26/05/2000
alterado: 02/07/2019

Contato (ID): BPG
nome: Bernardo Pedro Giovannone
e-mail: vannon@vannon.com.br
país: BR
criado: 05/01/1998
alterado: 22/09/2005

[Alterar visualização para modo padrão](#)

Problemas de segurança e spam também devem ser reportados ao CERT.br, respectivamente para cert@cert.br e mail-abuse@cert.br.
whois.registro.br aceita somente consultas diretas. Tipos de consultas são: domínio (.br), titular (entidade), ticket, provedor, bloco CIDR, IP e ASN.

[Q PESQUISAR NOVAMENTE](#)

Olá, faça seu login
Selecione o endereço Bebês

Olá, faça seu login
Conta
Resoluções e Pedidos

Todos Prime Mais Vendidos Ofertas do Dia Livros Moda da Amazon Eletrônicos Lançamentos

+ 1 milhão de títulos para ler de graça

Bebê Mais Vendidos Ofertas Alimentação Troca de Fraldas Banho e Higiene Chupetas e Mordedores Roupas e Calçados Passeio Quarto Atividades Segurança

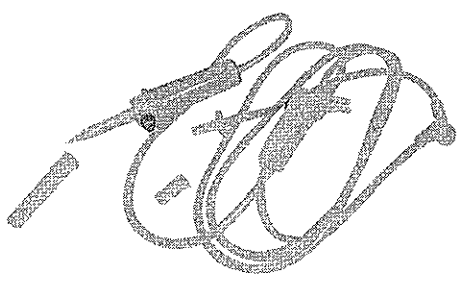

Equipo Macrogotas para Soro com Injetor Lateral

TKL

Marca: TKL

Por: R\$1,97



Loja de Bebê
Encontre tudo que um bebê precisa. Confira.

R\$1,97

R\$21,99 de frete. Entrega: 12 - 20 de Abr

Entrega mais rápida: 5 - 15 de Abr

Selecione o endereço

Em estoque.

Quantidade: 1

Adicionar ao carrinho
Comprar agora

Transação segura
Enviado por Cirúrgica Paulista
Vendido por Cirúrgica Paulista

Adicionar à Lista
Adicionar à Lista do Bebê

Compartilhar

Tem para vender?
Venda na Amazon

Passa o mouse para ampliar a imagem

Cientes que visualizaram este item também visualizaram



Kit Frasco + Equipo Alimentação Enteral Gastro 10 Conjuntos
R\$ 51,90



Equipo para Alimentação Enteral Embramed
R\$ 3,75

Informações sobre o produto

Detalhes técnicos

Fabricante	TKL
ASIN	B07MBJKS3W
EAN	7898451980490
Marca	TKL

Informações adicionais

Disponível para compra desde	3 janeiro 2019
Ranking dos mais vendidos	Nº 1,324 em Bebês (Conheça o Top 100 na categoria Bebês) Nº 433 em Alimentação de Bebês e Crianças Pequenas

Tem uma pergunta?

Encontre respostas nas informações do produto, em Perguntas e respostas e em Avaliações

Digite sua pergunta ou palavra-chave

Patrocinado

Whois

www.amazon.com.br

[Exibir resultado completo](#)

Copyright © NIC.br

A utilização dos dados abaixo é permitida somente conforme descrito nos Termos de Uso, sendo proibida a sua distribuição, comercialização ou reprodução, em particular para fins publicitários ou propósitos similares.

2021-03-25 17:12:38 -03:00 - IP: 177.92.7.158

domínio: amazon.com.br
titular: Amazon Serviços de Varejo do Brasil Ltda.
documento: 15.436.946/0001-03
responsável: Heloisa Ribeiro
país: BR
c-titular: ASVBL
c-técnico: NILTL6
servidor DNS: ns1.p31.dynect.net
status DNS: 23/03/2021 AA
último AA: 23/03/2021
servidor DNS: ns2.p31.dynect.net
status DNS: 23/03/2021 AA
último AA: 23/03/2021
servidor DNS: pdns1.ultradns.net
status DNS: 23/03/2021 AA
último AA: 23/03/2021
servidor DNS: pdns3.ultradns.org
status DNS: 23/03/2021 AA
último AA: 23/03/2021
servidor DNS: pdns4.ultradns.org
status DNS: 23/03/2021 AA
último AA: 23/03/2021
servidor DNS: pdns5.ultradns.info
status DNS: 23/03/2021 AA
último AA: 23/03/2021
criado: 27/09/1995 #4152
alterado: 26/10/2020
expiração: 27/09/2024
status: Publicado

Contato (ID): ASVBL
nome: Amazon Serviços de Varejo do Brasil LTDA
e-mail: amazon@comlaude.com
país: BR
criado: 19/11/2012
alterado: 19/10/2020

Contato (ID): NILTL6
nome: NOM IQ LTD (TRADING AS COM LAUDE)
e-mail: mail@nameaction.com
país: GB
criado: 16/10/2020
alterado: 16/10/2020
provedor: DOMAIN-PROTECTION (41)

[Alterar visualização para modo padrão](#)

Problemas de segurança e spam também devem ser reportados ao CERT.br, respectivamente para cert@cert.br e mail-abuse@cert.br.
whois.registro.br aceita somente consultas diretas. Tipos de consultas são: domínio (.br), titular (entidade), ticket, provedor, bloco CIDR, IP e ASN.

[Q PESQUISAR NOVAMENTE](#)



MAGAZINE MÉDICA.COM

- Entre ou cadastre-se
- Meus pedidos
- Fale conosco (ajuda)
- Meu carrinho 0 itens

(/)

Buscar



INICIAL (/) / DESCARTÁVEIS (/CATEGORIAS/DESCARTÁVEIS/)
 / ALIMENTAÇÃO ENTERAL (/CATEGORIAS/DESCARTÁVEIS/ALIMENTAÇÃO-ENTERAL/)
 / EQUIPO PARA NUTRIÇÃO ENTERAL TAM ESCALONADO DESCARPACK

EQUIPO PARA NUTRIÇÃO ENTERAL TAM ESCALONADO DESCARPACK

Cód.: 5871

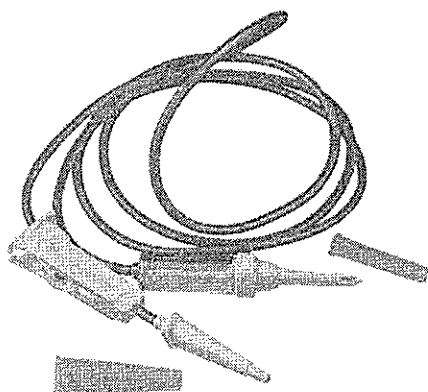

(/marcas/descarpack/)

É revenda?

Por **R\$ 1,44** à vista

no boleto antecipado (5% desc. já calculado)

No cartão em 1x de R\$ 1,44 sem juros (5% de desc. já calculado)

Formas de pagamento (/)

Restam apenas 2000 un em estoque!

(Precisa de uma quantidade maior? Clique aqui! (/))

1

Comprar

Comprar pack com 500 un

Clique aqui para adicionar a Magazine Médica a sua área de trabalho

Frete e Prazo

Informe seu CEP

Calcular

Não sabe seu CEP? Clique aqui. (<http://www.buscacep.correios.com.br/sistemas/buscacep/buscaCep.cfm>)

Frete Grátis* BA, MG, PR, RJ, RS, SC e SP

* Condição de frete válida para: Bahia, Minas Gerais, Paraná, Rio De Janeiro, Rio Grande Do Sul, Santa Catarina e Sao Paulo em compras com valor mínimo de R\$ 299,00.

Quem comprou, comprou também...

Input field for related products



(<https://wa.me/5511951280389/>)



O que você tá procurando?



Baixe o APP

Páscoa

Motorola G100

Genial

Volta às aulas

Cartão Submarino

Receba em 3h

Venda no Sub

Oferta Wow!

Fique ligado! **TODO DIA** tá rolando um cupom diferente no **APP**. Baixe agora!

Beleza e Perfumaria > Produtos para cabelo > Tratamento

Favoritar | Compartilhar



Removedor De Esparradrapo 1000 MI (removex) - Rio Quimica

新由由由由 (Cód.2867279921)

----- PRONTA ENTREGA ----- REMOVEX
DE ESPARRADRAPO 1000 ML (REMOVEX) - RIO QUIMICA Solução
Éter Sulfúrico Removex 1000ml Rioquimica - rioquimica Removex
(Éter Alcoolizado / Licor de Hoffman) é um produto ...

[Mais informações](#)

[Conheça nossa política de troca](#)

R\$ 48,90 ~~10%~~

R\$ 44,01

em 1x no cartão de crédito com Ame e recebe R\$ 1,33 (3% de volta)

[Mais formas de pagamento](#)

Calcular frete e prazo

digite o CEP

Comprar

Comprar com

Este produto é vendido por [PROHOSPITAL](#) e entregue por [Submarino](#), que garante a sua compra, do pedido à entrega.

Os principais produtos em Tratamento



Kit com 3 Máscaras Sem Costura Trifil (W06103) Pretas

R\$ 33,11

3x de R\$ 11,03 sem juros



Uso Obrigatório - Reconstrutor Capilar Truss 260ml

☆☆☆☆☆

R\$ 119,90

12x de R\$ 9,99 sem juros



Loja Cosmetics Be(m)lita Ghee Papaya e Queratina Vegetal ...

R\$ 15,90

1x de R\$ 15,90 sem juros

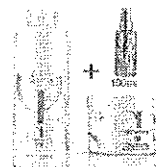

Wella Oil Reflections Kit Shampoo II + Masc 500ml + ...

R\$ 508,00

12x de R\$ 42,33 sem juros

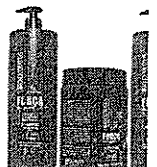

Kit Shampoo Condicion Mascara 1Kg Força com ...

R\$ 218,98

12x de R\$ 18,24 sem jurc

Produtos Patrocinados



Whois

www.submarino.com.br



Exibir resultado completo

Copyright © NIC.br

A utilização dos dados abaixo é permitida somente conforme descrito nos Termos de Uso, sendo proibida a sua distribuição, comercialização ou reprodução, em particular para fins publicitários ou propósitos similares.

2021-03-25 17:20:45 -03:00 - IP: 177.92.7.158

```
domínio: submarino.com.br
titular: B2W - COMPANHIA DIGITAL
documento: 00.776.574/0006-60
responsável: Controlador de Domínios
país: BR
c-titular: BCGVA
c-técnico: TEGRS
servidor DNS: ns-774.awsdns-32.net
status DNS: 25/03/2021 AA
último AA: 25/03/2021
servidor DNS: ns-1414.awsdns-48.org
status DNS: 25/03/2021 AA
último AA: 25/03/2021
servidor DNS: ns-1621.awsdns-10.co.uk
status DNS: 25/03/2021 AA
último AA: 25/03/2021
servidor DNS: ns-20.awsdns-02.com
status DNS: 25/03/2021 AA
último AA: 25/03/2021
criado: 19/08/1999 #190025
alterado: 27/07/2020
expiração: 19/08/2021
status: Publicado

Contato (ID): BCGVA
nome: B2W - Companhia Global do Varejo
e-mail: admdominios@b2wdigital.com
país: BR
criado: 25/06/2007
alterado: 02/11/2019

Contato (ID): TEGRS
nome: Tecnologia GRSI
e-mail: security@b2wdigital.com
país: BR
criado: 05/06/2009
alterado: 24/03/2021
```

Alterar visualização para modo padrão

Problemas de segurança e spam também devem ser reportados ao CERT.br, respectivamente para cert@cert.br e mail-abuse@cert.br.
whois.registro.br aceita somente consultas diretas. Tipos de consultas são: domínio (.br), titular (entidade), ticket, provedor, bloco CIDR, IP e ASN.

Q PESQUISAR NOVAMENTE

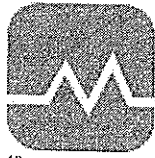

MAGAZINE
MÉDICA.COM

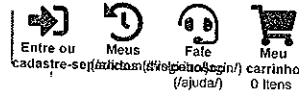

(1)



INICIAL (1) / DESCARTÁVEIS (CATEGORIAS/DESCARTÁVEIS) / FIOS DE SUTURA (CATEGORIAS/DESCARTÁVEIS/FIOS-DE-SUTURA)
/ APARELHO DIGESTIVO (CATEGORIAS/DESCARTÁVEIS/FIOS-DE-SUTURA/APARELHO-DIGESTIVO)
/ SUTURA CATGUT SIMPLES CLASSE IV AP DIGESTIVO ESTÉRIL SHALON

SUTURA CATGUT SIMPLES CLASSE IV AP DIGESTIVO ESTÉRIL SHALON (2-0(AGULHA-1/2-3,0CM))

Cód.: 7434

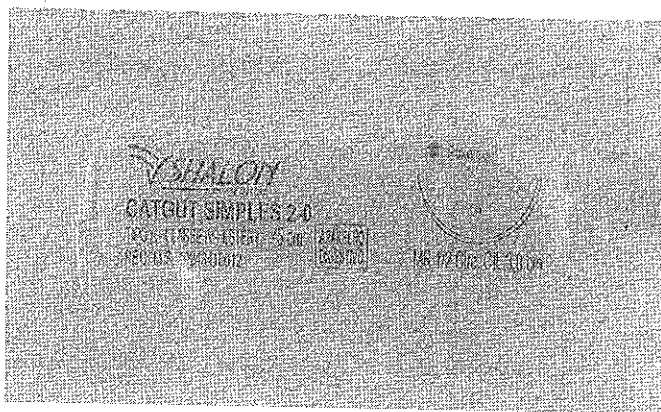

SHALON (marcas/shalon/)

É revenda?

Por **R\$ 4,31** à vista x **24 = 103,44**

no boleto antecipado (5% desc. já calculado)

No cartão em 1x de R\$ 4,31 sem juros (5% de desc. já calculado)

Formas de pagamento (1)

Escolha dentre as opções

TAM

Restam apenas 12 un em estoque!
(Precisa de uma quantidade maior? Clique aqui!) (1)

1

Comprar
Comprar pack
com 24 UN

Clique aqui para adicionar a Magazine Médica a sua área de trabalho

Frete e Prazo

Não sabe seu CEP? Clique aqui. (<http://www.buscapep.correios.com.br/sistemas/buscapep/buscaCep.cfm>)

Frete Grátis* BA, MG, PR, RJ, RS, SC e SP

* Condição de frete válida para: Bahia, Minas Gerais, Paraná, Rio De Janeiro, Rio Grande Do Sul, Santa Catarina e Sao Paulo em compras com valor mínimo de R\$ 299,00.

(<https://wa.me/5511951280389/>)



Produtos para a saúde

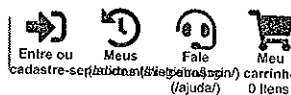

(/)

Buscar



Preços e condições de pagamento exclusivos para compras realizadas através do site.

INICIAL (/) / DESCARTÁVEIS (/CATEGORIAS/DESCARTÁVEIS/) / FIOS DE SUTURA (/CATEGORIAS/DESCARTÁVEIS/FIOS-DE-SUTURA/) / APARELHO DIGESTIVO (/CATEGORIAS/DESCARTÁVEIS/FIOS-DE-SUTURA/APARELHO-DIGESTIVO/) / SUTURA CATGUT SIMPLES CLASSE IV AP DIGESTIVO ESTÉRIL SHALON

SUTURA CATGUT SIMPLES CLASSE IV AP DIGESTIVO ESTÉRIL SHALON (2-0(AGULHA-1/2-3,0CM))

Cód.: 7434

1 / 1

x



É revenda?

Por **R\$ 4,51** à vista $\times 24 = 108,24$

no boleto antecipado (5% desc. já calculado)

No cartão em 1x de R\$ 4,51 sem juros (5% de desc. já calculado)

Formas de pagamento (/)

Escolha dentre as opções

TAM

2-0(AGULHA-1/2-3,0CM)

Restam apenas 12 un em estoque!

(Precisa de uma quantidade maior? Clique aqui! (/))

1



Comprar

Comprar pack com 24 UN

Frete e Prazo

Informe seu CEP

Calcular

Não sabe seu CEP? Clique aqui. (<http://www.buscapep.correios.com.br/sistemas/buscapep/buscaCep.cfm>)

Frete Grátis* CO, NE, S e SE

* Condição de frete válida para: Centro-Oeste, Nordeste, Sul e Sudeste em compras com valor mínimo de R\$ 399,00.

(<https://wa.me/5511951280389/>)

Descrição do produto

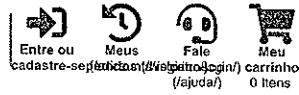

(1)

Buscar

INICIAL (1) / DESCARTÁVEIS (CATEGORIAS/DESCARTAVEIS) / FIOS DE SUTURA (CATEGORIAS/DESCARTAVEIS/FIOS-DE-SUTURA) / APARELHO DIGESTIVO (CATEGORIAS/DESCARTAVEIS/FIOS-DE-SUTURA/APARELHO-DIGESTIVO) / SUTURA CATGUT SIMPLES CLASSE IV AP DIGESTIVO ESTÉRIL SHALON

SUTURA CATGUT SIMPLES CLASSE IV AP DIGESTIVO ESTÉRIL SHALON (3-0(AGULHA-1/2-3,0CM))

Cód.: 7435

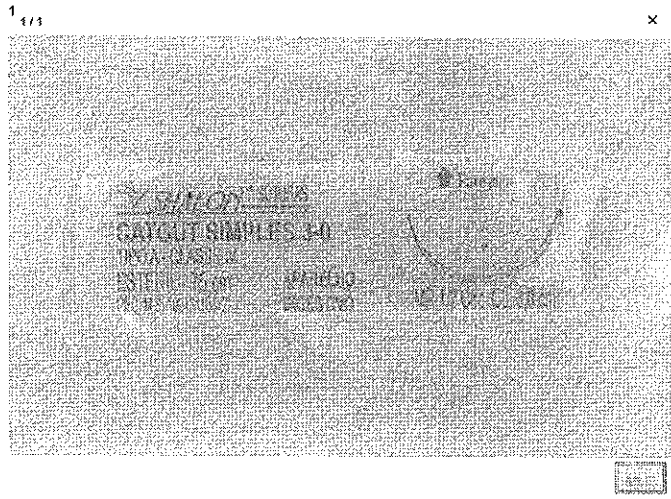

SHALON (marcas/shalon/)

Clique aqui!
Por R\$ 4,31 à vista $\times 24 = 103,44$
no boleto antecipado (5% desc. já calculado)

No cartão em 1x de R\$ 4,31 sem juros (5% de desc. já calculado)

Formas de pagamento (1)

Escolha dentre as opções

TAM

3-0(AGULHA-1/2-3,0CM)

Restam apenas 72 un em estoque!
(Precisa de uma quantidade maior? Clique aqui!) (1)

1

Comprar

Comprar pack com 24 UN

Clique aqui para adicionar a Magazine Médica a sua área de trabalho

Frete e Prazo

Informe seu CEP

Calcular

Não sabe seu CEP? Clique aqui. (<http://www.buscacep.correios.com.br/sistemas/buscacep/buscaCep.cfm>)

Frete Grátis* BA, MG, PR, RJ, RS, SC e SP

* Condição de frete válida para: Bahia, Minas Gerais, Paraná, Rio De Janeiro, Rio Grande Do Sul, Santa Catarina e Sao Paulo em compras com valor mínimo de R\$ 299,00.

(https://wa.me/5511951280389/?



NOSSAS LOJAS

DÚVIDAS FREQUENTES

ATENDIMENTO

Olá, o que você está buscando?

Faça seu Login ou Cadastro

ACESSIBILIDADE

FISIOTERAPIA

HOSPITALAR

NUTRIÇÃO

ODONTOLÓGICO

ORTOPÉDICO

OXIGENOTERAPIA

Página Inicial / HOSPITALAR / FIO CIRURGICO / FIO CATGUT CROMADO 4-0 C/AG 2,5CM C/1 ENV BIOLINE

BIOLINE FIOS

FIO CATGUT CROMADO 4-0 C/AG 2,5CM C/1 ENV BIOLINE

Código: P3045

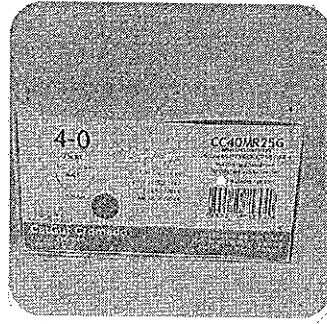

R\$ 6,20

ou 1 x de R\$ 6,20 s/ juros

Formas de Pagamento

x24 =

COMPRAR



Calcule o Frete:

Calcule seu frete

Não sei meu CEP

Descrição

Contém uma sutura de Catgut Cromado, estéril e absorvível, composta de tecido conjuntivo purificado de origem animal, cortada em fitas uniformes, tratadas de forma mecânica, física e química.

Quem comprou, comprou também

25%

LEMGRUBER

LUVA CIRURGICA ESTERIL 6,5 LEMGRUBER

R\$ 2,50

1x R\$ 2.50 sem juros

 Na Viamed, você parcela suas compras em até 12x sem juros!

Chat on WhatsApp

Whois

www.viamedcirurgica.com.br

[Exibir resultado completo](#)

Copyright © NIC.br

A utilização dos dados abaixo é permitida somente conforme descrito nos Termos de Uso, sendo proibida a sua distribuição, comercialização ou reprodução, em particular para fins publicitários ou propósitos similares.

2021-03-26 09:24:55 -03:00 - IP: 177.92.7.158

```
domínio: viamedcirurgica.com.br
titular: VIAMEDNET EQUIPAMENTOS LTDA
documento: 35.611.845/0001-06
responsável: OSMANDO VIANA LEITE
país: BR
c-titular: OSVLE1
c-técnico: OSVLE1
servidor DNS: b.sec.dns.br
status DNS: 26/03/2021 AA
último AA: 26/03/2021
servidor DNS: c.sec.dns.br
status DNS: 26/03/2021 AA
último AA: 26/03/2021
registro DS: 13786 ECD5ASHA256 F0322EF18BA218240AE11A5E93418443C48F2978C0EFB80A17495EAD511D8722
status DS: 26/03/2021 DSOK
último OK: 26/03/2021
saci: yes
criado: 03/02/2020 #20623580
alterado: 18/10/2020
expiração: 03/02/2023
status: Publicado

Contato (ID): OSVLE1
nome: OSMANDO VIANA LEITE
e-mail: viamedmaua@gmail.com
país: BR
criado: 03/02/2020
alterado: 22/09/2020
```

[Alterar visualização para modo padrão](#)

Problemas de segurança e spam também devem ser reportados ao CERT.br, respectivamente para cert@cert.br e mail-abuse@cert.br.
whois.registro.br aceita somente consultas diretas. Tipos de consultas são: domínio (.br), titular (entidade), ticket, provedor, bloco CIDR, IP e ASN.

[Q PESQUISAR NOVAMENTE](#)

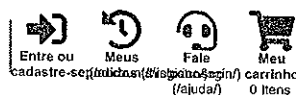

(1)

Buscar

INICIAL (1) / DESCARTÁVEIS (CATEGORIAS/DESCARTÁVEIS) / FIOS DE SUTURA (CATEGORIAS/DESCARTÁVEIS/FIOS-DE-SUTURA) / SUTURA CATGUT CROMAD UN SHALON

SUTURA CATGUT CROMAD UN SHALON (3-0(AGULHA-2,0CM1/2CIR))

Cód.: 16939

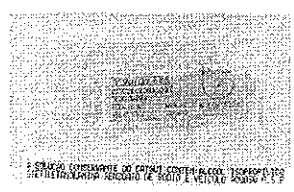

É revenda?
Por R\$ 4,38 à vista
no boleto antecipado (5% desc. já calculado)

No cartão em 1x de R\$ 4,38 sem juros (5% de desc. já calculado)
Formas de pagamento (1)

Escolha dentre as opções

TAM

3-0(AGULHA-2,0CM1/2CIR)

Restam apenas 11 un em estoque!
(Precisa de uma quantidade maior? Clique aqui!)

1

[Clique aqui para adicionar a Magazine Médica a sua área de trabalho](#)

Frete e Prazo

Informe seu CEP

Não sabe seu CEP? Clique aqui. (<http://www.buscacep.correios.com.br/sistemas/buscacep/buscaCep.cfm>)

Frete Grátis* BA, MG, PR, RJ, RS, SC e SP

* Condição de frete válida para: Bahia, Minas Gerais, Paraná, Rio De Janeiro, Rio Grande Do Sul, Santa Catarina e Sao Paulo em compras com valor mínimo de R\$ 299,00.

[\(https://wa.me/5511951280389/\)](https://wa.me/5511951280389/)

Descartáveis > Fios De Sutura > FIO SUTURA NYLON PRETO TAMANHO 4 COM 24UN FIO 45CM SHALON

FIO SUTURA NYLON PRETO TAMANHO 4 COM 24UN FIO 45CM SHALON

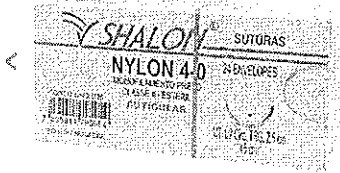

SHALON

Referência: 5498

RS 41,76

Somente 10 em estoque!

RS 37,56 à vista

ou em até 2x RS 20,88 sem juros

TAM

4-0-AG-2,0CM3/8TRIANGULAR

4-0-AG-1,5CM1/2TRIANGULAR

4-0-AG-2,0CM1/8TRIANGULAR

4-0-AG-2,4CM3/8TRIANGULAR

4-0-AG-2,5CM1/2TRIANGULAR

4-0-AG-2,5CM3/8TRIANGULAR

4-0-AG-3,0CM1/2TRIANGULAR

4-0-AG-1,95CM3/8TRIANGULAR VER MAIS 4

Quantidade

- 1 +

ABR 03/2021 ACP CABENHO

Código Postal

Compartilhe



Não sei meu CEP
CALCULAR O FRETE

Avaliações

Seja o primeiro a avaliar este produto.
Seja o primeiro a avaliar este produto.

Descrição do Produto

Indicações

VER MAIS

Quem viu também gostou

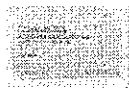

Mais informações

Fio Sutura Acido Polifluoreto A Unidade shalon

RS 7,26

Quantidade

- 1 +

ABR 03/2021 ACP CABENHO



Mais informações

Sutura Catgut Simplex Classe Iv Ap Digestiv ussini shalon

RS 4,19

Quantidade

- 1 +

ABR 03/2021 ACP CABENHO



Mais informações

Poliglactina Violeta Triangul/Absorvivel A De shalon

RS 6,58

Quantidade

- 1 +

ABR 03/2021 ACP CABENHO



Mais informações

Fio Sutura Nylon Preto Com 12 Unidades Fi 25cm

RS 474,15

Ou 10 x de RS 47,41 sem juros

Quantidade

- 1 +

ABR 03/2021 ACP CABENHO

Increva-se para saber mais

Insira seu email

ENVIAR

Whois

www.clinicompras.com.br

[Exibir resultado completo](#)**Copyright © NIC.br**

A utilização dos dados abaixo é permitida somente conforme descrito nos Termos de Uso, sendo proibida a sua distribuição, comercialização ou reprodução, em particular para fins publicitários ou propósitos similares.
2021-03-26 11:23:34 -03:00 - IP: 177.92.7.158

domínio: clinicompras.com.br
titular: BALLKE PRODUTOS HOSPITALARES LTDA
documento: 06.103.122/0002-70
responsável: LUCIANO ANTONIO GRUNITZHY
país: BR
c-titular: BPHLT3
c-técnico: BRRIB47
servidor DNS: ns1.locaweb.com.br
status DNS: 25/03/2021 AA
último AA: 25/03/2021
servidor DNS: ns2.locaweb.com.br
status DNS: 25/03/2021 AA
último AA: 25/03/2021
servidor DNS: ns3.locaweb.com.br
status DNS: 25/03/2021 AA
último AA: 25/03/2021
saci: yes
criado: 31/01/2020 #20613870
alterado: 20/08/2020
expiração: 31/01/2023
status: Publicado

Contato (ID): BPHLT3
nome: BALLKE PRODUTOS HOSPITALARES LTDA
e-mail: marketing@ballke.com.br
país: BR
criado: 31/01/2020
alterado: 31/01/2020

Contato (ID): BRRIB47
nome: Bruno Ribeiro
e-mail: bruno.ribeiro@msn.com
país: BR
criado: 23/05/2013
alterado: 23/05/2013

[Alterar visualização para modo padrão](#)

Problemas de segurança e spam também devem ser reportados ao CERT.br, respectivamente para cert@cert.br e mail-abuse@cert.br.
whois.registro.br aceita somente consultas diretas. Tipos de consultas são: domínio (.br), titular (entidade), ticket, provedor, bloco CIDR, IP e ASN.

[Q PESQUISAR NOVAMENTE](#)

Descontáveis > Fios De Sutura > FIO SUTURA NYLON PRETO TAMANHO 4 COM 24UN FIO 45CM SHALON

FIO SUTURA NYLON PRETO TAMANHO 4 COM 24UN FIO 45CM SHALON

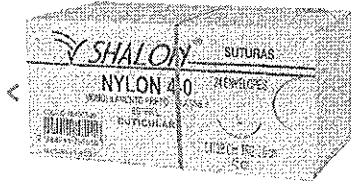

SHALON

Referência: 2411

R\$ 38,80

Somente 3 em estoque!

R\$ 24,92 à vista

ou em até 1x R\$ 38,80 sem juros

TAM

4-0-AG-2,6CM3/8TRIANGULAR

4-0-AG-1,5CM1/2TRIANGULAR

4-0-AG-2,0CM1/8TRIANGULAR

4-0-AG-2,4CM3/8TRIANGULAR

4-0-AG-2,5CM1/2TRIANGULAR

4-0-AG-2,5CM3/8TRIANGULAR

4-0-AG-3,0CM1/2TRIANGULAR

4-0-AG-1,95CM3/8TRIANGULAR [VER MAIS 4](#)

Quantidade

- 1 +

ADICIONAR AO CARRINHO

Código Postal

Não sabemos CEP! [CALCULAR O FRETE](#)

Compartilhe



Avaliações

Seja o primeiro a avaliar este produto.

Descrição do Produto

Indicações

[VER MAIS](#)

Quem viu também gostou



Mais informações

Fio Sutura Acido Polilático A Unidade shalon

R\$ 7,26

Quantidade

- 1 +
ADICIONAR AO CARRINHO



Mais informações

Sutura Catgut Simples Classe IV Ap Digestiv estéril shalon

R\$ 4,19

Quantidade

- 1 +
ADICIONAR AO CARRINHO



Mais informações

Poliglicetina Violeta Transdermal Absorvível A Un shalon

R\$ 6,58

Quantidade

- 1 +
ADICIONAR AO CARRINHO



Mais informações

Fio Sutura Nylon Preto Com 12 Unidades Fi 38cm

R\$ 474,15

Ou 10 x de R\$ 47,41 sem juros

Quantidade

- 1 +
ADICIONAR AO CARRINHO

Inscreva-se para saber mais

Insira seu email

ENVIAR

ENVIAR

Whois

www.clinicompras.com.br

[Exibir resultado completo](#)**Copyright © NIC.br**

A utilização dos dados abaixo é permitida somente conforme descrito nos Termos de Uso, sendo proibida a sua distribuição, comercialização ou reprodução, em particular para fins publicitários ou propósitos similares.
2021-03-26 11:41:20 -03:00 - IP: 177.92.7.158

domínio: clinicompras.com.br
titular: BALLKE PRODUTOS HOSPITALARES LTDA
documento: 06.103.122/0002-70
responsável: LUCIANO ANTONIO GRUNITZHY
país: BR
c-titular: BPHLT3
c-técnico: BRRIB47
servidor DNS: ns1.locaweb.com.br
status DNS: 25/03/2021 AA
último AA: 25/03/2021
servidor DNS: ns2.locaweb.com.br
status DNS: 25/03/2021 AA
último AA: 25/03/2021
servidor DNS: ns3.locaweb.com.br
status DNS: 25/03/2021 AA
último AA: 25/03/2021
saci: yes
criado: 31/01/2020 #20613870
alterado: 20/08/2020
expiração: 31/01/2023
status: Publicado

Contato (ID): BPHLT3
nome: BALLKE PRODUTOS HOSPITALARES LTDA
e-mail: marketing@ballke.com.br
país: BR
criado: 31/01/2020
alterado: 31/01/2020

Contato (ID): BRRIB47
nome: Bruno Ribeiro
e-mail: bruno.ribeiro@msn.com
país: BR
criado: 23/05/2013
alterado: 23/05/2013

[Alterar visualização para modo padrão](#)

Problemas de segurança e spam também devem ser reportados ao CERT.br, respectivamente para cert@cert.br e mail-abuse@cert.br.
whois.registro.br aceita somente consultas diretas. Tipos de consultas são: domínio (.br), titular (entidade), ticket, provedor, bloco CIDR, IP e ASN.

[Q PESQUISAR NOVAMENTE](#)



<https://www.loja.suturbras.com.br/>

* ALGODÃO <https://www.loja.suturbras.com.br/algodao>

* CATGUT CRO <https://www.loja.suturbras.com.br/catgut>

* CATGUT SIMPLES <https://www.loja.suturbras.com.br/catgut-simples>

* NYLON <https://www.loja.suturbras.com.br/nylon>

* SEDA <https://www.loja.suturbras.com.br/seda>

Encontre aqui...

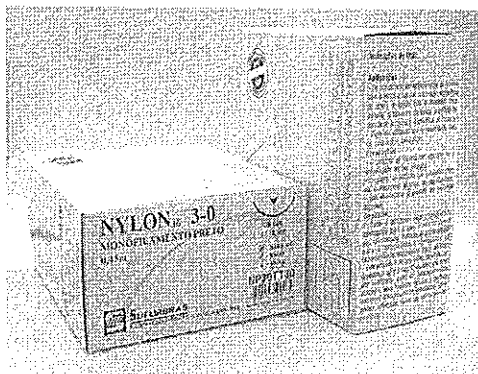

Info: <https://www.loja.suturbras.com.br/>

* NYLON <https://www.loja.suturbras.com.br/nylon>

NYLON PRETO MONOFIL COCOTRANGULHA

<https://www.loja.suturbras.com.br/categoria/2115656.html>

FIO SUTURA NYLON MONOFIL PRETO 3-0 C/ AGULHA 3/8 CIRC TRIANG 3,0 cm

Código: NP50TT30

Marca: SUTURBRAS <https://www.loja.suturbras.com.br/marca/suturbras.html>

5x de R\$ 9,41

R\$ 43,20

1

COMPRAR ([HTTPS://WWW.LOJA.SUTURBRAS.COM.BR/CARRINHO/PROC](https://www.loja.suturbras.com.br/carrinho/proc))

Disponibilidade imediata
Apresentar Produto(s) para o produto

pagseguro Parcelar

1x de R\$ 43,20 sempre
3x de R\$ 12,57
3x de R\$ 15,26
4x de R\$ 11,01
5x de R\$ 9,41

VISA **MasterCard** Parcelas

Boleto R\$ 43,20

Calcule o frete

CEP **Calcular**

Compartilhe

Nylon - Sutura de origem sintética, não absorvível, feita de poliamida pura, monofilamento com superfície lisa e lisa. Possui alta resistência, grande elasticidade e mínima reação tissular. Ind. Extracel em conformidade com padrões.

Características

Marca:	SUTURBRAS	Material do fio:	NYLON, 6 Poliamida Pura
Formato de embalagem:	Cartão	Tipo de embalagem:	monofil
Modo de uso:	24 envelopes	Tipo de fio de sutura:	FIO Alacril - Sulfado
Modelo:	Nylon Preto	Forma da agulha:	3-8 Circulo Trianglar de 30 cm
Comprimeto:	4,5 cm	Tipo de Estérilizado:	Radiacao Gamma (G)

Produtos relacionados

<https://www.loja.suturbras.com.br/fio-sutura-nylon-monofil-preto-4-0-c-agulha-3-8-circ-triang-20-cm>

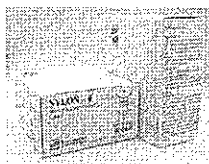

FIO SUTURA NYLON MONOFIL PRETO 4-0 C/ AGULHA 3/8 CIRC TRIANG 2,0 cm
<https://www.loja.suturbras.com.br/fio-sutura-nylon-monofil-preto-4-0-c-agulha-3-8-circ-triang-20-cm>
5x de R\$ 9,41
R\$ 43,20

<https://www.loja.suturbras.com.br/fio-sutura-nylon-monofil-preto-4-0-c-agulha-3-8-circ-triang-30-cm>

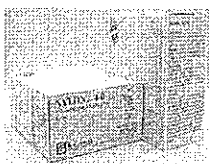

FIO SUTURA NYLON MONOFIL PRETO 4-0 C/ AGULHA 3/8 CIRC TRIANG 3,0 cm
<https://www.loja.suturbras.com.br/fio-sutura-nylon-monofil-preto-4-0-c-agulha-3-8-circ-triang-30-cm>
5x de R\$ 9,41
R\$ 43,20

<https://www.loja.suturbras.com.br/fio-sutura-nylon-monofil-preto-3-0-c-agulha-3-8-circ-triang-25-cm>

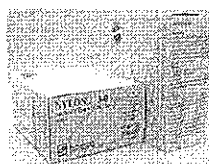

FIO SUTURA NYLON MONOFIL PRETO 3-0 C/ AGULHA 3/8 CIRC TRIANG 2,5 cm
<https://www.loja.suturbras.com.br/fio-sutura-nylon-monofil-preto-3-0-c-agulha-3-8-circ-triang-25-cm>
5x de R\$ 9,41
R\$ 43,20

<https://www.loja.suturbras.com.br/fio-sutura-nylon-monofil-preto-4-0-c-agulha-3-8-circ-triang-20-cm>

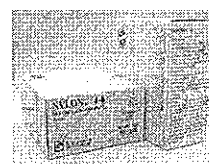

FIO SUTURA NYLON MONOFIL PRETO 4-0 C/ AGULHA 3-8 CIRC TRIANG 2,0 cm
<https://www.loja.suturbras.com.br/fio-sutura-nylon-monofil-preto-4-0-c-agulha-3-8-circ-triang-20-cm>
5x de R\$ 9,41
R\$ 43,20

Instagram [@suturbras](https://instagram.com/suturbras) (<https://instagram.com/suturbras>)

Receba nossas ofertas por e-mail

Digite seu email

Assinar

Envie-nos uma mensagem

Whois

www.loja.suturbras.com.br

[Exibir resultado completo](#)**Copyright © NIC.br**

A utilização dos dados abaixo é permitida somente conforme descrito nos [Termos de Uso](#), sendo proibida a sua distribuição, comercialização ou reprodução, em particular para fins publicitários ou propósitos similares.
2021-03-26 13:40:18 -03:00 - IP: 177.92.7.158

domínio: suturbras.com.br
titular: Suturbras Indústrias e Comércio Ltda
documento: 65.882.631/0001-27
responsável: Anderson Basto Gonçalves
país: BR
c-titular: ANBG012
c-técnico: ANBG012
servidor DNS: ns142.hostgator.com.br
status DNS: 26/03/2021 AA
último AA: 26/03/2021
servidor DNS: ns143.hostgator.com.br
status DNS: 26/03/2021 AA
último AA: 26/03/2021
criado: 24/04/2001 #555514
alterado: 05/02/2019
expiração: 24/04/2022
status: Publicado

Contato (ID): ANBG012
nome: Anderson B. Gonçalves
e-mail: suturbras@suturbras.com.br
país: BR
criado: 06/05/2009
alterado: 19/12/2017

[Alterar visualização para modo padrão](#)

Problemas de segurança e spam também devem ser reportados ao CERT.br, respectivamente para cert@cert.br e mail-abuse@cert.br.
whois.registro.br aceita somente consultas diretas. Tipos de consultas são: domínio (.br), titular (entidade), ticket, provedor, bloco CIDR, IP e ASN.

[Q PESQUISAR NOVAMENTE](#)

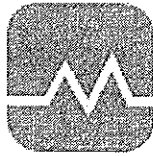

MAGAZINE MÉDICA.COM

Entre ou cadastre-se
 Meus produtos
 Fale conosco (ajuda)
 Meu carrinho
 0 itens

(/)

Buscar



INICIAL (/) / ESTERILIZAÇÃO & LIMPEZA (CATEGORIAS/ESTERILIZACAO-LIMPEZA) / AUTOCLAVES (CATEGORIAS/ESTERILIZACAO-LIMPEZA/AUTOCLAVES) / FITA INDICADORA PARA AUTOCLAVE 19MM X 30M CIE X

FITA INDICADORA PARA AUTOCLAVE 19MM X 30M CIE X

Cód.: 5093

1 1/3

x



Clique aqui!

Por R\$ 4,29 à vista

no boleto antecipado (5% desc. já calculado)

No cartão em 1x de R\$ 4,29 sem juros (5% de desc. já calculado)

Formas de pagamento ()

Restam apenas 191 rl em estoque!

(Precisa de uma quantidade maior? Clique aqui!) ()

1

Comprar

Comprar pack com 54 rl

Clique aqui para adicionar a Magazine Médica a sua área de trabalho

Frete e Prazo

Informe seu CEP

Calcular

Não sabe seu CEP? Clique aqui. (<http://www.buscacep.correios.com.br/sistemas/buscacep/buscaCep.cfm>)

Frete Grátis* BA, MG, PR, RJ, RS, SC e SP

* Condição de frete válida para: Bahia, Minas Gerais, Paraná, Rio De Janeiro, Rio Grande Do Sul, Santa Catarina e Sao Paulo em compras com valor mínimo de R\$ 299,00.

Quem comprou, comprou também...

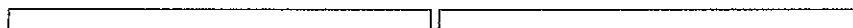

(<https://wa.me/5511951280389/>)

Departamentos

MENU CenterCor

< MARCAS

Procure por nome, marca, gênero...



Seja Bem vindo
Minha Conta



Descarpack

Geratherm

Protec

Unitec

Omron

MD

Incoterm

Centercor

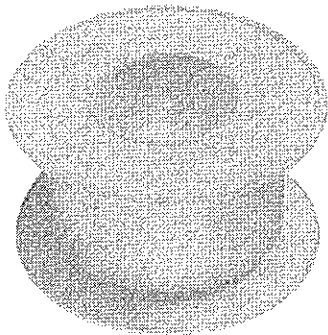

Fita Micropore 25 mm x 10 m

Código: 51201

R\$ 6,94

ou 1x de R\$ 6,94

- 1 +

COMPRAR

Calcular Frete

CEP

CALCULAR

[Não sei meu CEP](#)

Whois

www.centercorhospitalar.com.br

[Exibir resultado completo](#)

Copyright © NIC.br

A utilização dos dados abaixo é permitida somente conforme descrito nos Termos de Uso, sendo proibida a sua distribuição, comercialização ou reprodução, em particular para fins publicitários ou propósitos similares.
2021-03-26 13:49:05 -03:00 - IP: 177.92.7.158

```
domínio:          centercorhospitalar.com.br
titular:          Centercor Equip. Hospitalar e Prod. p/ saúde LTDA.
documento:        19.097.931/0001-88
responsável:      Edna Sueli Tenorio Cordeiro
país:             BR
c-titular:        ESTC06
c-técnico:        ESTC05
servidor DNS:     ns1.locaweb.com.br
status DNS:       26/03/2021 TIMEOUT
último AA:        21/03/2021
servidor DNS:     ns2.locaweb.com.br
status DNS:       26/03/2021 AA
último AA:        26/03/2021
servidor DNS:     ns3.locaweb.com.br
status DNS:       26/03/2021 AA
último AA:        26/03/2021
saci:             yes
criado:           08/10/2013 #12075808
alterado:         16/09/2014
expiração:        08/10/2024
status:           Publicado

Contato (ID):     ESTC06
nome:             Edna Sueli Tenorio Cordeiro
e-mail:           ednadias@globocom.com.br
país:             BR
criado:           07/10/2013
alterado:         03/03/2021

Contato (ID):     ESTC05
nome:             Edna Sueli Tenorio Cordeiro
e-mail:           ednadias@globocom.com.br
país:             BR
criado:           07/10/2013
alterado:         07/10/2013
```

[Alterar visualização para modo padrão](#)

Problemas de segurança e spam também devem ser reportados ao CERT.br, respectivamente para cert@cert.br e mail-abuse@cert.br.
whois.registro.br aceita somente consultas diretas. Tipos de consultas são: domínio (.br), titular (entidade), ticket, provedor, bloco CIDR, IP e ASN.

[Q PESQUISAR NOVAMENTE](#)



Bem-vindo, identifique-se para fazer pedidos (https://www.cirurgicajoinville.com.br/conta/login)

Meus Pedidos (https://www.cirurgicajoinville.com.br/conta/pedido/listar) Minha Conta (https://www.cirurgicajoinville.com.br/conta/index)

O que deseja procurar? Buscar

- Minha Conta (/conta/login)
- Entrar (/conta/login)
- Cadastrar (/conta/login)
- (/conta/favorito/listar)
- (https://www.cirurgicajoinville.com.br/carrinho/index)
- Seu carrinho está vazio. (/conta/index)

- Ofertas (https://www.cirurgicajoinville.com.br/ofertas-de-ano-novo)
- Acessibilidade (https://www.cirurgicajoinville.com.br/acessibilidade)
- Produtos Médicos (https://www.cirurgicajoinville.com.br/aparelhos-medicos)
- Saúde e Bem Estar (https://www.cirurgicajoinville.com.br/saude-e-bem-estar)
- Material Médico (https://www.cirurgicajoinville.com.br/material-medico)
- Esporte e Fitness (https://www.cirurgicajoinville.com.br/esporte-e-fitness)
- Equipamentos (https://www.cirurgicajoinville.com.br/equipamentos-medicos)
- Ortopedia (https://www.cirurgicajoinville.com.br/ortopedia)
- Instrumental Cirúrgico (https://www.cirurgicajoinville.com.br/instrumental-cirurgico)
- Resgate e Salvamento (https://www.cirurgicajoinville.com.br/categoria/resgate-e-salvamento.html)

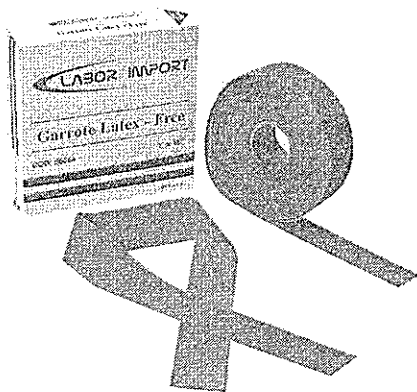

Início (https://www.cirurgicajoinville.com.br/)

Equipamentos (https://www.cirurgicajoinville.com.br/equipamentos-medicos)

Garrote (https://www.cirurgicajoinville.com.br/garrote)

Garrote Em Rolo C/ 25 Tiras LABOR IMPORT

Código: 2044

Marca: Labor Import (https://www.cirurgicajoinville.com.br/marca/labor-import.html)

R\$ 34,99 Comprar (https://www.cirurgicajoinville.com.br/carrinho/produto/22287) ou R\$ 31,49 via Depósito

Estoque: Disponível

	R\$ 31,49
	R\$ 34,99

(https://api.whatsapp.com/send?text=Garrote%20Em%20Rolo%20C%2F%2025%20Tiras%20LABOR%20IMPORT%20http%3A%2F%2Fwww.cirurgicajoinville.com.br/garrote-em-rolo-c-25-tiras-labor-import)

Lista de Desejos (https://www.cirurgicajoinville.com.br/conta/favorito/22287899/adicionar)

Calcular frete e prazo:

DIGITE SEU CEP calcular

GARROTE EM ROLO C/ 25 TIRAS LABOR IMPORT

- Livre de látex, não talcado;
- Uso único;
- Destacável a cada 46 cm;
- Tamanho: 2,5 cm x 46 cm;
- Embalagem dispensadora com rolo de 25 tiras;
- Apresentação: unitário.

0 comentários

Classificar por: Mais antigos

Adicione um comentário...

Plaqueia no comentários no Facebook

Pergunte e veja opiniões de quem já comprou

Guia Avaliações Perguntas 0 avaliações

66

Esta loja se preocupa tanto com você, consumidor, que contratou uma empresa independente para auditar as avaliações da loja. Legal, né? :) A Trustvox certifica que a nota média da loja é

4.9 de 5

»

Whois

www.cirurgicajoinville.com.br

[Exibir resultado completo](#)**Copyright © NIC.br**

A utilização dos dados abaixo é permitida somente conforme descrito nos Termos de Uso, sendo proibida a sua distribuição, comercialização ou reprodução, em particular para fins publicitários ou propósitos similares.
2021-03-26 14:16:58 -03:00 - IP: 177.92.7.158

```
dominio:      cirurgicajoinville.com.br
titular:      Ricardo Mira da Silva EPP
documento:    16.877.544/0001-76
responsável:  Ricardo Mira da Silva
país:         BR
c-titular:    RMS536
c-técnico:    RMS536
servidor DNS: a.sec.dns.br
status DNS:   26/03/2021 AA
último AA:    26/03/2021
servidor DNS: b.sec.dns.br
status DNS:   26/03/2021 AA
último AA:    26/03/2021
registro DS:  5031 ECD5ASHA256 5841AF1AD0A251D0AA695054898E1457CBFC451B9D62ED4DDFE2A03E93D96197
status DS:    26/03/2021 DSOK
último OK:    26/03/2021
saci:         yes
criado:       06/07/2015 #14401889
alterado:     06/10/2020
expiração:    06/07/2022
status:       Publicado

Contato (ID): RMS536
nome:         Ricardo Mira da Silva
e-mail:       ricardo@medjet.com.br
país:         BR
criado:       02/09/2003
alterado:     31/10/2017
```

[Alterar visualização para modo padrão](#)

Problemas de segurança e spam também devem ser reportados ao CERT.br, respectivamente para cert@cert.br e mail-abuse@cert.br.
whois.registro.br aceita somente consultas diretas. Tipos de consultas são: dominio (.br), titular (entidade), ticket, provedor, bloco CIDR, IP e ASN.

[Q PESQUISAR NOVAMENTE](#)



Meu cadastro Meus pedidos Contato

Digite sua busca aqui

Olá, visitante | Faça seu Login

0 item(s)
R\$ 0,00

Home Categorias Promoções Lançamentos Notícias Ajuda

Departamento:



Ampliar imagem

Garrote de Latex Free c/25 tiras Incoterm *

Ref:02992 | Categoria: Laboratório

[Avalie este produto](#)

R\$ 38,33:

ou 3x de R\$ 12,78 sem juros



Garrote Látex Free
Modelo: Rolo
Caixa com 25 Tiras
Marca: Labor Import
Descartáveis
Imagem Ilustrativa
Preço por unidade

Saiba mais! ✓

Simule o valor do frete

Qtd. 1 CEP

Descrição:

Garrote Látex Free
Modelo: Rolo
Caixa com 25 Tiras
Marca: Labor Import
Descartáveis

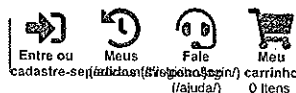

(/)

Buscar

INICIAL (/) / MEDICINA (/CATEGORIAS/MEDICINA) / GEL CONDUTOR (/CATEGORIAS/MEDICINA/GEL-CONDUTOR-2/) / GEL CONDUTOR ULT ULTRASSOM GALÃO 5KG CARBOGEL

GEL CONDUTOR ULT ULTRASSOM GALÃO 5KG CARBOGEL

Cód.: 9241

1

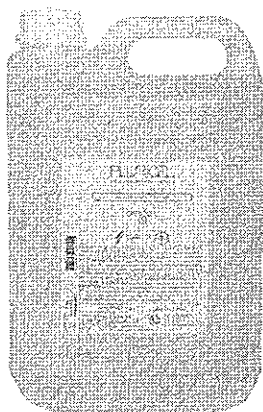

CARBOGEL (/marcas/carbogel/)

Ver mais produtos

Por **R\$ 23,75** à vista

no boleto antecipado (5% desc. já calculado)

No cartão em 1x de R\$ 23,75 sem juros (5% de desc. já calculado)

Formas de pagamento (/)

Restam apenas 48 gl em estoque!

(Precisa de uma quantidade maior? Clique aqui!) (/)

1 <input type="text"/>	Comprar	Comprar pack com 2 gl
------------------------	---------	-----------------------

[Clique aqui para adicionar a Magazine Médica a sua área de trabalho](#)

Frete e Prazo

Informe seu CEP <input type="text"/>	Calcular
--------------------------------------	----------

Não sabe seu CEP? Clique aqui. (<http://www.buscacep.correios.com.br/sistemas/buscacep/buscaCep.cfm>)

Frete Grátis* BA, MG, PR, RJ, RS, SC e SP

* Condição de frete válida para: Bahia, Minas Gerais, Paraná, Rio De Janeiro, Rio Grande Do Sul, Santa Catarina e Seo Paulo em compras com valor mínimo de R\$ 299,00.

Quem comprou, comprou também...

(<https://wa.me/5511951280389/>)

Categoria: Outros

**Hastes F**

Ref: 22374

R\$ 2,24quantidade **Comprar**
 Adicionar na lista de desejos

des Cremer

Hastes Flexíveis Caixa Com 75 Unidades Cremer

Saiba mais!

Descrição:

Hastes Flexíveis Caixa Com 75 Unidades Cremer

DESCRIÇÃO:

- As Hastes Flexíveis Cremer possuem pontas 100% algodão e com tratamento antigerme, o que as tornam livres de impureza.
- NÃO se desprendem e NÃO soltam fiapos.
- SÃO indicadas para higienização de áreas delicadas como orelhas, umbigo e nariz.
- SÃO também ideais para aplicação e remoção de cosméticos e medicamentos.
- As novas embalagens das hastes flexíveis Cremer são feitas com materiais reciclados.

QUANTIDADE:

- 75 unidades

Avaliações dos clientes:

Este produto ainda não recebeu avaliações de clientes.

[Clique aqui e seja o primeiro a avaliar-lo](#)
Meu histórico de navegação:

Hastes Flexíveis Cai
R\$ 2,24

Curativo Kids Divert
R\$ 23,76

Produtos[Home](#)[Categorias](#)[Busca detalhada](#)

CC BY-NC
Nenhuma classificação disponível

Whois

www.cirurgicavirtual.com.br

[Exibir resultado completo](#)**Copyright © NIC.br**

A utilização dos dados abaixo é permitida somente conforme descrito nos Termos de Uso, sendo proibida a sua distribuição, comercialização ou reprodução, em particular para fins publicitários ou propósitos similares.
2021-03-26 14:37:43 -03:00 - IP: 177.92.7.158

```
domínio:          cirurgicavirtual.com.br
titular:         Dimlog Logística LTDA EPP
documento:       05.482.726/0001-21
responsável:    Antonio Passaro Netto
país:           BR
c-titular:      APN102
c-técnico:      APN102
servidor DNS:   d.sec.dns.br
status DNS:    26/03/2021 AA
último AA:     26/03/2021
servidor DNS:   e.sec.dns.br
status DNS:    26/03/2021 AA
último AA:     26/03/2021
registro DS:   10706 ECDSASHA256 E31349CBC65C6F6F12E934E38D86062C2851F65BCDC938EBSADB44A892833781
status DS:    26/03/2021 DSOK
último OK:    26/03/2021
criado:       23/09/2003 #1370889
alterado:     18/10/2020
expiração:    23/09/2022
status:       Publicado

Contato (ID):   APN102
nome:          Antonio Passaro Netto
e-mail:        nettopassaro@gmail.com
país:         BR
criado:        31/01/2003
alterado:      15/04/2010
```

[Alterar visualização para modo padrão](#)

Problemas de segurança e spam também devem ser reportados ao CERT.br, respectivamente para cert@cert.br e mail-abuse@cert.br.
whois.registro.br aceita somente consultas diretas. Tipos de consultas são: domínio (.br), titular (entidade), ticket, provedor, bloco CIDR, IP e ASN.

[Q PESQUISAR NOVAMENTE](#)

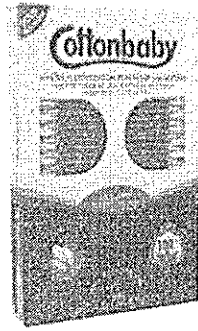

Hastes Flexíveis Cottonbaby caixa 75 unidades

Cod: OCT116146 | Sku: 039521 | Ver Descrição completa | Cottonbaby

Click e veja! Vendido e entregue por: Oceano323

R\$ 1,69

1

COMPRAR

Compartilhar com um amigo

Formas de Pagamento



Frete Reduzido nas compras acima de R\$ 300,00
Frete Grátis nas compras acima de R\$ 1.000,00

Calcular frete e prazo de entrega

Informe seu CEP

CALCULAR

Quem comprou, comprou também



Caneta Hidrográfica Positiva Perosa - Faber-Castell

A partir de R\$ 2,89
1 x R\$ 2,18 sem juros

Alcool Líquido 70% 1 Litro Haste

R\$ 5,40

1 x R\$ 5,40 sem juros

Bobina Plástica Picotada - Sareza 20x33cm pacote com 500 unidades

R\$ 18,69

1 x R\$ 18,69 sem juros

Esponja Para Limpeza de Utensílios

R\$ 6,90

1 x R\$ 6,90 sem juros

Luzo Plástica Descartável DCT 100 unidades

R\$ 3,38

1 x R\$ 3,38 sem juros

Descrição

Produzido dentro de um alto padrão tecnológico, Cottonbaby possui hastes flexíveis e inquebráveis. O algodão recebe um tratamento antigêrme que o mantém livre de microbios. Suas pontas não se desprendem nem soltam fiapos quando utilizados corretament

Avaliações

5/5

NOTA DO PRODUTO

★★★★★

Baseado em 4 avaliações

100%

dos clientes recomendam este produto

Avaliações mais recentes

exibindo: mais recentes

5

★★★★★

Por: adriano f...

Em: 22/03/2021

Cliente não escreveu uma avaliação, apenas deu a nota do produto.

☺ Sim, eu recomendo este produto

ESTA AVALIAÇÃO FOI ÚTIL?

100% 0% 0%

5

★★★★★

Por: Top L...

Em: 09/11/2020

Cliente não escreveu uma avaliação, apenas deu a nota do produto.

☺ Sim, eu recomendo este produto

ESTA AVALIAÇÃO FOI ÚTIL?

100% 0% 0%

Whois

www.oceanob2b.com.br

[Exibir resultado completo](#)**Copyright © NIC.br**

A utilização dos dados abaixo é permitida somente conforme descrito nos Termos de Uso, sendo proibida a sua distribuição, comercialização ou reprodução, em particular para fins publicitários ou propósitos similares.
2021-03-26 14:36:16 -03:00 - IP: 177.92.7.158

domínio: oceanob2b.com.br
titular: BR SUPPLY COMÉRCIO E DISTRIBUIÇÃO SUPRIMENTOS SA
documento: 09.216.620/0001-37
responsável: BR SUPPLY COM. E DISTR. SUPRIMENTOS SA
país: BR
c-titular: BSCSL3
c-técnico: BSCSL3
servidor DNS: ns1.locaweb.com.br
status DNS: 25/03/2021 AA
último AA: 25/03/2021
servidor DNS: ns2.locaweb.com.br
status DNS: 25/03/2021 AA
último AA: 25/03/2021
servidor DNS: ns3.locaweb.com.br
status DNS: 25/03/2021 AA
último AA: 25/03/2021
saci: yes
criado: 22/01/2019 #19223752
alterado: 02/04/2019
expiração: 22/01/2029
status: Publicado

Contato (ID): BSCSL3
nome: BR SUPPLY COMÉRCIO E SUPRIMENTOS LTDA
e-mail: alexandre.cembranel@brsupply.com.br
país: BR
criado: 14/02/2008
alterado: 10/03/2008

[Alterar visualização para modo padrão](#)

Problemas de segurança e spam também devem ser reportados ao CERT.br, respectivamente para cert@cert.br e mail-abuse@cert.br.
whois.registro.br aceita somente consultas diretas. Tipos de consultas são: domínio (.br), titular (entidade), ticket, provedor, bloco CIDR, IP e ASN.

[Q PESQUISAR NOVAMENTE](#)

Home > Limpeza e Saneantes > Desinfetante > Cloro Link 1% (Hipoclorito de Sódio 1%) 5L - PROLINK

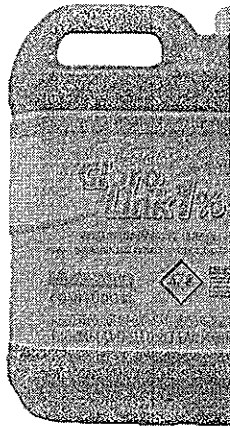

Cloro Link 1% (Hipoclorito de Sódio 1%) 5L - PROLINK

☆☆☆☆☆ (avalia agora!)

Cód.: PRO15277A

Embalagem c/ 5L.

[Seja o primeiro a avaliar este produto](#)

R\$12,14

Quantidade

1

Comprar

Calculadora de frete e prazo

O prazo de entrega inicia-se após a confirmação de pagamento.

Calcular Frete

Veja também:



Cloro Link 1%
(Hipoclorito de Sódio 1%)

Por apenas

R\$ 3,38

1x de R\$ 3,38 sem juros

[Ver Produto](#)

Detalhes

Desinfetante para superfícies fixas, à base de hipoclorito de sódio. Ação bactericida, atuando como elemento oxidativo em cadeias protéicas de microorganismos.

Aplicação

Desinfecção

Tem esse produto? Seja o primeiro a avaliá-lo!

ESCREVER AVALIAÇÃO...

Outros da marca: **Prolink**

[VER TODOS](#)



Cloro Link 1%
(Hipoclorito de Sódio 1%)
PROLINK

Por apenas
R\$ 3,38
1x de R\$ 3,38 sem juros

[Ver Produto](#)

Álcool Absoluto Prolink
99,5% (99,3 INPM) 1L -
PROLINK

Por apenas
R\$ 7,50
1x de R\$ 7,50 sem juros

[Ver Produto](#)

Álcool Prolink 70° 1L -
PROLINK

Por apenas
R\$ 5,99
1x de R\$ 5,99 sem juros

[Ver Produto](#)

Detergente Enzimático
Zymedet Gold 5
PROLINK

Por apenas
R\$ 87,90
1x de R\$ 87,90 sem juros

[Ver Produto](#)



Pesquise por
MARCAS

Para sua Casa

 Ferramentas
 Elétricas/Bateria

Compressores

Limpeza

Jardinagem

Sofia

Limpeza/Acessórios/ Cloro Audax 5L - Braslimpo 101140



Braslimpo 112363

Cloro Audax 5L - Braslimpo 101140

 (Avalie agora!)

R\$ 17,99

 Já com 10% de desconto à vista no boleto
 ou 1x de 19,99 no cartão s/ juros

OPÇÕES DE PARCELAMENTO

QUANTIDADE

▼ 1 UND ▲

Comprar

calcular cep

insira o cep do endereço que deseja receber o produto

Calcular

Buscar CEP



Frete grátis

São Paulo e ABC *veja condições*Tudo em até 12x
sem juros no cartão10% de Desconto
no boleto bancário

Veja também:

 Saboneteira de
 Reservatório 1 Litro
 Branca/Visor Cristal -

 1x R\$ 75,55 ou
R\$68,00 à vista

 Refil Mop Úmido 400g
 Azul MVRL40AZ -
 Bralimpia

 1x R\$ 36,00 ou
R\$32,40 à vista

Cloro Audax 5L - Braslimpo 101140

- Produto referência no mercado, com forte ação desinfetante e bactericida, com 5% de cloro ativo.

Para uma limpeza perfeita e profunda.

- Alvejamento sem esforço. Para o uso hospitalar, realizar a diluição para 1% de cloro ativo. Indicado para desinfetar ralos, lixeiras, vasos sanitários, banheiros, pisos não tratados, mármore, louças, vidros, cerâmicas, azulejos em geral.

- Excelente alvejante de tecidos.

Especificações:

- 5 Litros
- Cloro Audax

Referência do fabricante: 101140

Especificações Técnicas

Garantia: 90 dias

Whois

www.rmaquinas.com.br

[Exibir resultado completo](#)

Copyright © NIC.br

A utilização dos dados abaixo é permitida somente conforme descrito nos Termos de Uso, sendo proibida a sua distribuição, comercialização ou reprodução, em particular para fins publicitários ou propósitos similares.
2021-03-26 14:40:53 -03:00 - IP: 177.92.7.158.

```
domínio: rmaquinas.com.br
titular: RR Comercio de Equipamentos Industriais Ltda
documento: 05.045.200/0001-84
responsável: Bruno Paludo
país: BR
c-titular: BRP159
c-técnico: MAEST37
servidor DNS: ns-cloud-c1.googledomains.com
status DNS: 23/03/2021 AA
último AA: 23/03/2021
servidor DNS: ns-cloud-c2.googledomains.com
status DNS: 23/03/2021 AA
último AA: 23/03/2021
servidor DNS: ns-cloud-c3.googledomains.com
status DNS: 23/03/2021 AA
último AA: 23/03/2021
servidor DNS: ns-cloud-c4.googledomains.com
status DNS: 23/03/2021 AA
último AA: 23/03/2021
registro DS: 14929 RSASHA256 967568FEF242BC95F8A35CDF6A902F542EF45A8B7857AC47DF83F08AC5AA54EB
status DS: 23/03/2021 DSOK
último OK: 23/03/2021
criado: 21/09/2006 #3075046
alterado: 27/08/2020
expiração: 21/09/2021
status: Publicado

Contato (ID): BRP159
nome: bruno paludo
e-mail: bruno@rmaquinas.com.br
país: BR
criado: 05/06/2006
alterado: 30/01/2018

Contato (ID): MAEST37
nome: Marcelo Estriga
e-mail: mestriga@gmail.com
país: BR
criado: 16/03/2010
alterado: 10/03/2021
```

[Alterar visualização para modo padrão](#)

Problemas de segurança e spam também devem ser reportados ao CERT.br, respectivamente para cert@cert.br e mail-abuse@cert.br.
whois.registro.br aceita somente consultas diretas. Tipos de consultas são: domínio (.br), titular (entidade), ticket, provedor, bloco CIDR, IP e ASN.

[Q PESQUISAR NOVAMENTE](#)

Início → Dispositivo infusão 2 vias com clamp - Vital Gold - Unidade

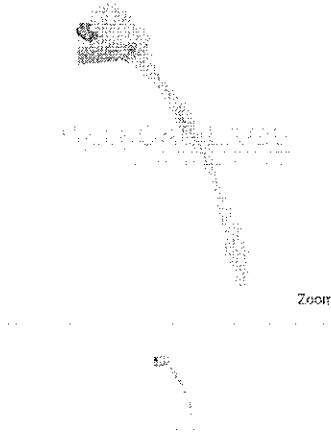

Dispositivo infusão 2 vias com clamp - Vital Gold - Unidade

Seja o primeiro a avaliar este produto

Dispositivo infusão (equipo multivias) 2 vias com clamp - Vital Gold - unidade

Codigo Interno: 15N

R\$1,52

Disponível. Em estoque

Zoom

Comprar

Qtd: 1

Comparar Produto

Quem viu este produto, viu estes também



Mascara Cirurgica Descartavel TRIPLA com elastico e clips nasal - Health Quality - Caixa com 50 Un
R\$35,90



Avental Manga Longa Branco G20 Jarc c/ 10 Un.
R\$37,20



Agulha Hipodermica BD 0,30x13 - 30G 1/2 - Ref. 990193 c/ 100 Un.
R\$24,90
Preço Promocional R\$30,74



Lençol Descartavel 2,00x0,90 com elastico G20 Jarc c/ 10 Un.
R\$26,90

Descrição Avaliações

Dispositivo infusão 2 vias com clamp - Vital Gold - Unidade

Equipo multivias para infusão de solução intravenosa simultânea de soluções parenterais.

Especificações:

- *Dispositivo com 2 vias.
- *Com clamp e sem acessórios.
- *Bico slip.
- *Produto descartável.

Advertências:

- *Descartar após o uso.
- *Proibido reprocessar.
- *Armazenar em local seco e arejado.

Informações adicionais:

*Fabricante: JLANGXI SANXIM MEDICAL - CHINA

Embalagem:

*Produto vendido por unidade.

Chat

Whois

medicallage.com.br

[Exibir resultado completo](#)**Copyright © NIC.br**

A utilização dos dados abaixo é permitida somente conforme descrito nos Termos de Uso, sendo proibida a sua distribuição, comercialização ou reprodução, em particular para fins publicitários ou propósitos similares.
2021-03-26 14:51:09 -03:00 - IP: 177.92.7.158

```
domínio:      medicallage.com.br
titular:      Medicall Lage Comercio de Produtos Médicos e Hospi
documento:    15.557.757/0001-58
responsável:  Marcos Vinicius Silva Lage
país:        BR
c-titular:    MLCPM
c-técnico:    MLCPM
servidor DNS: ns1.medicallage.com.br 104.255.196.155
status DNS:   26/03/2021 AA
último AA:    26/03/2021
servidor DNS: ns2.medicallage.com.br 104.255.196.178
status DNS:   26/03/2021 AA
último AA:    26/03/2021
saci:         yes
criado:       23/05/2012 #9918840
alterado:     20/09/2019
expiração:    23/05/2021
status:       Publicado

Contato (ID): MLCPM
nome:         Medicall Lage Comercio de Produtos Medic
e-mail:       comercial@medicallage.com.br
país:         BR
criado:       29/04/2014
alterado:     23/04/2020
```

[Alterar visualização para modo padrão](#)

Problemas de segurança e spam também devem ser reportados ao CERT.br, respectivamente para cert@cert.br e mail-abuse@cert.br.
whois.registro.br aceita somente consultas diretas. Tipos de consultas são: domínio (.br), titular (entidade), ticket, provedor, bloco CIDR, IP e ASN.

[Q PESQUISAR NOVAMENTE](#)

Início > Nossa Loja > Móveis Hospitalares > Infusor 2 Vias Vital Gold – und

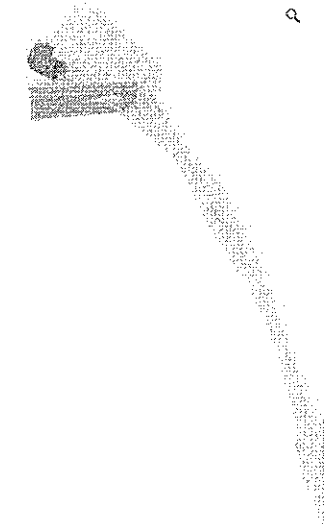

Móveis Hospitalares

Infusor 2 Vias Vital Gold – und

Disponível: Em estoque

Infusor 2 Vias Vital Gold

O Infusor / Equipo Polifix 2 Vias com Corta Fluxo Vital Gold é um dispositivo para administração de medicamentos/soluções com dois conectores.

R\$1,30

1

Comprar

Calcular Frete

00000-000

Ok

Descrição Avaliações

Infusor 2 Vias Vital Gold

Infusor 2 Vias Vital Gold

O Infusor / Equipo Polifix 2 Vias com Corta Fluxo Vital Gold é um dispositivo para administração de medicamentos/soluções com dois conectores.

Ótima opção para profissionais da área da saúde que buscam tecnologia, confiança e preço.

– Possui 2 conectores luer lock fêmea universais com tampas;

– Tubo flexível e transparente em PVC de 60mm de comprimento;

– 2 clamp corta fluxo;

– Conector 2 vias, um conector luer slip macho universal com protetor.

Embalado individualmente em Papel Grau Cirúrgico e filme termoplástico, contendo os dados impressos de identificação, código, lote, data de fabricação e validade e registro no Ministério da Saúde, conforme NBR 14041/1998.

Garantia contra defeitos de fabricação.

ESPECIFICAÇÕES TÉCNICAS

Polifix 2 vias, com clamp com tampa;

Estéril;

Estamos Online!
Chat via WhatsApp

Whois

cfcarehospitalar.com.br

[Exibir resultado completo](#)**Copyright © NIC.br**

A utilização dos dados abaixo é permitida somente conforme descrito nos Termos de Uso, sendo proibida a sua distribuição, comercialização ou reprodução, em particular para fins publicitários ou propósitos similares.
2021-03-26 14:50:20 -03:00 - IP: 177.92.7.158

domínio: cfcarehospitalar.com.br
titular: CF CARE MATERIAL HOSPITALAR LTDA ME
documento: 11.984.323/0001-83
responsável: Claudia Valéria Pinto Moreira Francisco
país: BR
c-titular: CRFRA10
c-técnico: CRFRA10
servidor DNS: dean.ns.cloudflare.com
status DNS: 22/03/2021 AA
último AA: 22/03/2021
servidor DNS: maria.ns.cloudflare.com
status DNS: 22/03/2021 AA
último AA: 22/03/2021
criado: 25/01/2010 #6472982
alterado: 01/08/2019
expiração: 25/01/2026
status: Publicado

Contato (ID): CRFRA10
nome: Cristiano francisco
e-mail: cristianofranciscocf@hotmail.com
país: BR
criado: 25/09/2010
alterado: 31/01/2012

[Alterar visualização para modo padrão](#)

Problemas de segurança e spam também devem ser reportados ao CERT.br, respectivamente para cert@cert.br e mail-abuse@cert.br.
whois.registro.br aceita somente consultas diretas. Tipos de consultas são: domínio (.br), titular (entidade), ticket, provedor, bloco CIDR, IP e ASN.

[PESQUISAR NOVAMENTE](#)

Pesquisar...

Entrar / Criar conta

Fechar

Minha conta

Carrinho



100 un
 200 un
 500 un
 1000 un

Lâmina de Bisturi de Aço Carbono - Caixa com 100 un.



Estilo: 23

- 15
- 11
- 12
- 15
- 15C
- 20
- 21
- 22
- 23
- 24

Preço: R\$ 35,70

Quantidade: 1

Adicionar ao carrinho

Compre já

Compartilhe esse produto



Descrição

Apresentação

A Lâmina de Bisturi Descartável fabricada em aço carbono é utilizada para corte de pele, tecido e retirada de pontos em procedimentos cirúrgicos.

Extremamente afiadas e duráveis para cirurgia humana e outras, as lâminas possuem formatos e polimentos que asseguram incisões precisas, consistentes e estáveis.

Benefícios

Estéril;

Corta, raspar e/ou remove estruturas em procedimentos.

Modo de Uso

FRETE GRÁTIS nas compras a partir de R\$399

Whois

loja.medixbrasil.com.br

[Exibir resultado completo](#)**Copyright © NIC.br**

A utilização dos dados abaixo é permitida somente conforme descrito nos Termos de Uso, sendo proibida a sua distribuição, comercialização ou reprodução, em particular para fins publicitários ou propósitos similares.

2021-03-26 15:00:35 -03:00 - IP: 177.92.7.158

domínio: medixbrasil.com.br
titular: MEDIX BRASIL
documento: 10.268.780/0001-09
responsável: ADRIANO MIOTTO
país: BR
c-titular: ADMI018
c-técnico: ADMI018
servidor DNS: austin.ns.cloudflare.com
status DNS: 23/03/2021 AA
último AA: 23/03/2021
servidor DNS: lily.ns.cloudflare.com
status DNS: 23/03/2021 AA
último AA: 23/03/2021
criado: 11/09/2009 #5983882
alterado: 15/10/2019
expiração: 11/09/2021
status: Publicado

Contato (ID): ADMI018
nome: Adriano Miotto
e-mail: medix@medixbrasil.com.br
país: BR
criado: 15/10/2019
alterado: 15/10/2019

[Alterar visualização para modo padrão](#)

Problemas de segurança e spam também devem ser reportados ao CERT.br, respectivamente para cert@cert.br e mail-abuse@cert.br.
whois.registro.br aceita somente consultas diretas. Tipos de consultas são: domínio (.br), titular (entidade), ticket, provedor, bloco CIDR, IP e ASN.

[Q PESQUISAR NOVAMENTE](#)

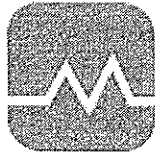

MAGAZINE MÉDICA.COM

Entrar ou cadastrar-se
 Meus pedidos
 Fale conosco (ajuda)
 Meu carrinho 0 itens

(/)

[INICIAL \(/\)](#) / [DESCARTÁVEIS \(/CATEGORIAS/DESCARTAVEIS/\)](#) / [LUVAS \(/CATEGORIAS/DESCARTAVEIS/LUVAS/\)](#) / [CIRÚRGICA \(/CATEGORIAS/DESCARTAVEIS/LUVAS/CIRURGICA/\)](#) / [LUVA LÁTEX C/ PÓ BIOABSORVIVEL CIRÚRGIC ESTÉRIL PAR MUCAMBO](#)

LUVA LÁTEX C/ PÓ BIOABSORVIVEL CIRÚRGIC ESTÉRIL PAR MUCAMBO (7,5)

Cód.: 155

LUVA LÁTEX C/ PÓ BIOABSORVIVEL CIRÚRGIC ESTÉRIL PAR MUCAMBO (7,5) x

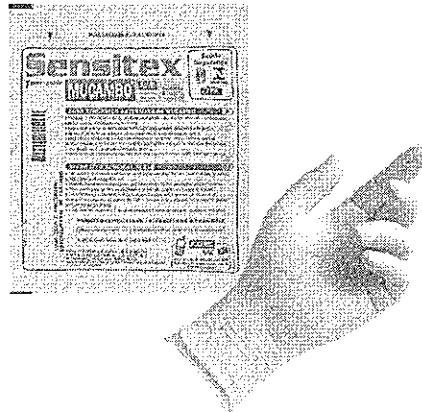

MUCAMBO

(/marcas/mucambo/)

Clique aqui!
Por R\$ 2,36 à vista

no boleto antecipado (5% desc. já calculado)

No cartão em 1x de R\$ 2,36 sem juros (5% de desc. já calculado)

Formas de pagamento (/)

Escolha dentre as opções

TAM

7,5

Restam apenas 2576 pr em estoque!
(Precisa de uma quantidade maior? Clique aqui! (/))

Clique aqui para adicionar a Magazine Médica a sua área de trabalho

Frete e Prazo

Não sabe seu CEP? Clique aqui. (<http://www.buscacep.correios.com.br/sistemas/buscacep/buscaCep.cfm>)

Frete Grátis* BA, MG, PR, RJ, RS, SC e SP

* Condição de frete válida para: Bahia, Minas Gerais, Paraná, Rio De Janeiro, Rio Grande Do Sul, Santa Catarina e Sao Paulo em compras com valor mínimo de R\$ 299,00.



(<https://wa.me/5511951280389/?>)

Volta às Áreas > Luvas > LUVA LÁTEX C/ PÓ BIOABSORVIVEL CIRÚRGIC ESTÉRIL PAR MUCAMBO

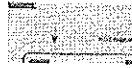
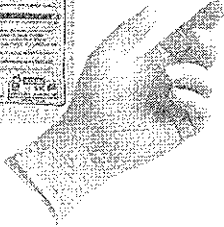
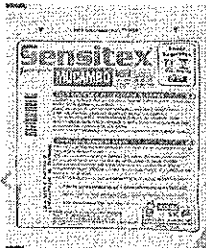

LUVA LÁTEX C/ PÓ BIOABSORVIVEL CIRÚRGIC ESTÉRIL PAR MUCAMBO

MUCAMBO

Referência: 155

R\$ 2,48

R\$ 2,23 à vista

ou em até 1x R\$ 2,48 sem juros

TAM

8,0 7,0 7,5 8,5

Quantidade

1

ADICIONAR AO CARRINHO

Código Postal

Não sei meu CEP

CALCULAR O FRETE

Compartilhe



Avaliações

Escreva sua avaliação.

Descrição do Produto

Indicações

VER MAIS

Quem viu também gostou



Mais informações

Lava Cirúrgica De Látex Teborizada 64 Par C pó latecxtr

R\$ 2,27

Quantidade

1

ADICIONAR AO CARRINHO



Mais informações

Lava De Vinil Sem Pó Atóxica 10ban descartpeck

R\$ 96,53

ou 4 x de R\$ 24,13 sem juros

Quantidade

1

ADICIONAR AO CARRINHO



Mais informações

Lava Látex C/ Pó Bioabsorvível Cirúrgico Este par mucambo

R\$ 2,48

Quantidade

1

ADICIONAR AO CARRINHO



Mais informações

Detergente Extra Fina Látex Natural ideatex

R\$ 26,70

Quantidade

1

ADICIONAR AO CARRINHO

Increva-se para saber mais

Insira seu email

ENVIAR

Quem somos
Quer trabalhar conosco?

Envio e Frete
Estoque
Formas de Pagamento
Garantia e Assistência Técnica
Segurança e Privacidade
Trocas Devoluções e Ressarcimentos

WhatsApp Atendimento

Whois

www.clinicompras.com.br

[Exibir resultado completo](#)**Copyright © NIC.br**

A utilização dos dados abaixo é permitida somente conforme descrito nos Termos de Uso, sendo proibida a sua distribuição, comercialização ou reprodução, em particular para fins publicitários ou propósitos similares.
2021-03-26 15:06:23 -03:00 - IP: 177.92.7.158

domínio: clinicompras.com.br
titular: BALLKE PRODUTOS HOSPITALARES LTDA
documento: 06.103.122/0002-70
responsável: LUCIANO ANTONIO GRUNITZHY
país: BR
c-titular: 8PHLT3
c-técnico: 8RRIB47
servidor DNS: ns1.locaweb.com.br
status DNS: 25/03/2021 AA
último AA: 25/03/2021
servidor DNS: ns2.locaweb.com.br
status DNS: 25/03/2021 AA
último AA: 25/03/2021
servidor DNS: ns3.locaweb.com.br
status DNS: 25/03/2021 AA
último AA: 25/03/2021
saci: yes
criado: 31/01/2020 #20613870
alterado: 20/08/2020
expiração: 31/01/2023
status: Publicado

Contato (ID): 8PHLT3
nome: BALLKE PRODUTOS HOSPITALARES LTDA
e-mail: marketing@ballke.com.br
país: BR
criado: 31/01/2020
alterado: 31/01/2020

Contato (ID): 8RRIB47
nome: Bruno Ribeiro
e-mail: bruno.ribeiro@msn.com
país: BR
criado: 23/05/2013
alterado: 23/05/2013

[Alterar visualização para modo padrão](#)

Problemas de segurança e spam também devem ser reportados ao CERT.br, respectivamente para cert@cert.br e mail-abuse@cert.br.
www.registro.br aceita somente consultas diretas. Tipos de consultas são: domínio (.br), titular (entidade), ticket, provedor, bloco CIDR, IP e ASN.

[Q PESQUISAR NOVAMENTE](#)



MAGAZINE MÉDICA.COM

- Entre ou cadastre-se
- Meus pedidos
- Fale conosco
- Meu carrinho

(1)

Buscar

INICIAL (1) / DESCARTÁVEIS (CATEGORIAS/DESCARTÁVEIS) / LUVAS (CATEGORIAS/DESCARTÁVEIS/LUVAS) / CIRÚRGICA (CATEGORIAS/DESCARTÁVEIS/LUVAS/CIRURGICA) / LUVA LÁTEX C/ PÓ BIOABSORVIVEL CIRÚRGIC ESTÉRIL PAR MUCAMBO

LUVA LÁTEX C/ PÓ BIOABSORVIVEL CIRÚRGIC ESTÉRIL PAR MUCAMBO (7,0)

Cód.: 95

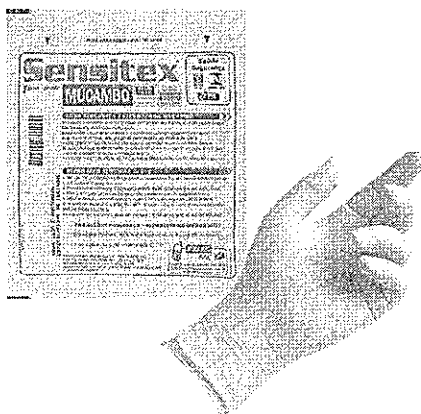

MUCAMBO

(/marcas/mucambo/)

Clique aqui!

Por R\$ 2,36 à vista

no boleto antecipado (5% desc. já calculado)

No cartão em 1x de R\$ 2,36 sem juros (5% de desc. já calculado)

Formas de pagamento (1)

Escolha dentre as opções

TAM

7,0

Restam apenas 4643 pr em estoque!
(Precisa de uma quantidade maior? Clique aqui!)

1

Clique aqui para adicionar a Magazine Médica a sua área de trabalho

Frete e Prazo

Informe seu CEP

Não sabe seu CEP? Clique aqui. (http://www.buscacep.correios.com.br/sistemas/buscacep/buscaCep.cfm)

Frete Grátis* BA, MG, PR, RJ, RS, SC e SP

* Condição de frete válida para: Bahia, Minas Gerais, Paraná, Rio De Janeiro, Rio Grande Do Sul, Santa Catarina e Sao Paulo em compras com valor mínimo de R\$ 299,00.



(https://wa.me/5511951280389/?



MAGAZINE
MÉDICA.COM

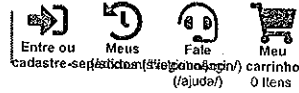

(1)



INICIAL (1) / DESCARTÁVEIS (CATEGORIAS/DESCARTÁVEIS) / LUVAS (CATEGORIAS/DESCARTÁVEIS/LUVAS)
/ CIRÚRGICA (CATEGORIAS/DESCARTÁVEIS/LUVAS/CIRURGICA)
/ LUVA LÁTEX C/ PÓ BIOABSORVIVEL CIRÚRGIC ESTÉRIL PAR MUCAMBO

LUVA LÁTEX C/ PÓ BIOABSORVIVEL CIRÚRGIC ESTÉRIL PAR MUCAMBO (8,0)

Cód.: 35

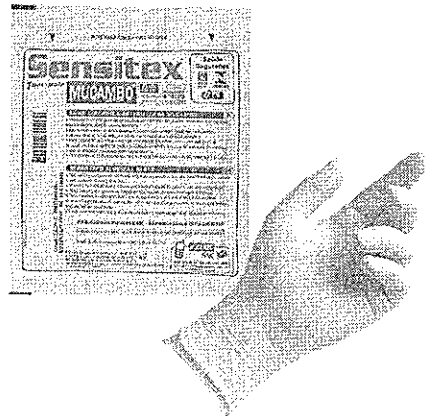

MUCAMBO

(marcas/mucambo/)

Clique aqui!

Por R\$ 2,36 à vista

no boleto antecipado (5% desc. já calculado)

No cartão em 1x de R\$ 2,36 sem juros (5% de desc. já calculado)

Formas de pagamento (1)

Escolha dentre as opções

TAM

8,0

Restam apenas 5083 pr em estoque!
(Precisa de uma quantidade maior? Clique aqui!) (1)

1



Comprar

 Comprar pack
com 200 PR

Clique aqui para adicionar a Magazine Médica a sua área de trabalho

Frete e Prazo

Informe seu CEP

Calcular

 Não sabe seu CEP? Clique aqui. (<http://www.buscacep.correios.com.br/sistemas/buscacep/buscaCep.cfm>)
Frete Grátis* BA, MG, PR, RJ, RS, SC e SP

* Condição de frete válida para: Bahia, Minas Gerais, Paraná, Rio De Janeiro, Rio Grande Do Sul, Santa Catarina e Sao Paulo em compras com valor mínimo de R\$ 299,00.

<https://wa.me/5511951280389/?>

Home > Descartáveis > Luva > Luva de Procedimento Látex > Luva Látex para Procedimento - SUPERMAX

11% OFF

Luva Látex para Procedimento - SUPERMAX

☆☆☆☆☆ (avalia agora!)

Cód.: 3402

Embalagem com 100 unidades.

Em virtude do Coronavírus a compra de Luva está limitada a 30 Cartuchos de qualquer modelo por cliente ao mês (buscando atender o máximo de pessoas possível).

4.5★ (4)

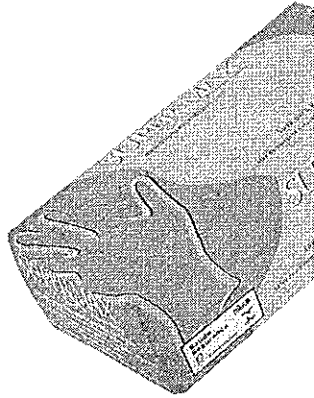

Tamanho

ONE SIZE

Veja também:

[Luva de Látex p/ Procedimento P](#)

Por apenas **R\$ 88,90**
1x de R\$ 88,90 se

[Ver Produto](#)

~~R\$99,90~~ por **R\$88,90**

Quantidade

1

Comprar

Calculador de frete e prazo

O prazo de entrega inicia-se após a confirmação de pagamento.

Calcular Frete

Detalhes

Luva para procedimento Não Cirúrgico com pó - LÁTEX

Supermax Premium Quality Lisa

As luvas para procedimento não cirúrgico com pó Supermax passam por um rigoroso controle de qualidade, garantindo alta flexibilidade e resistência por serem fabricadas com látex de alta qualidade.

Luvas de qualidade representam economia para os estabelecimentos de saúde por redução de perda de luvas por defeito de fabricação.

Indicada para utilização em hospitais, clínicas médicas, odontológicas, veterinárias, laboratórios e demais locais onde há necessidade de proteção do usuário contra riscos biológicos (sangue, fluidos potencialmente contaminados, contato com microrganismos, manipulação de materiais contaminados).

Tem esse produto? Seja o primeiro a avaliá-lo!

ESCREVER AVALIAÇÃO...

Outros da marca: **Supermax**

VER TODOS

[Home](#) > [Descartáveis](#) > [Luva](#) > [Luva de Procedimento Látex](#) > Luva Látex para Procedimento - SUPERMAX

11% OFF

Luva Látex para Procedimento - SUPERMAX

☆☆☆☆☆ (avalié agora!)

Cód.: 3402

Embalagem com 100 unidades.

Em virtude do Coronavírus a compra de Luva está limitada a 30 Cartuchos de qualquer modelo por cliente ao mês (buscando atender o máximo de pessoas possível).

4.5★ (4)

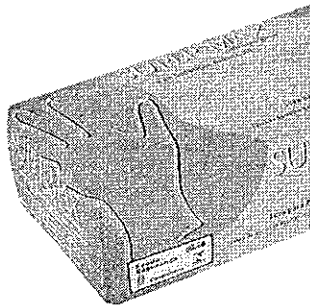

Tamanho M



~~R\$99,90~~ por
R\$88,90

Quantidade

1

Comprar

Veja também:

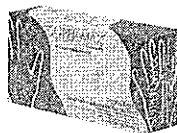

[Luva de Látex p/ Procedimento P](#)

Por apenas
R\$ 88,90
1x de R\$ 88,90 sei

[Ver Prodi](#)

Calculador de frete e prazo

O prazo de entrega inicia-se após a confirmação de pagamento.

Calcular Frete

Detalhes

Luva para procedimento Não Cirúrgico com pó - LÁTEX

Supermax Premium Quality Lisa

As luvas para procedimento não cirúrgico com pó Supermax passam por um rigoroso controle de qualidade, garantindo alta flexibilidade e resistência por serem fabricadas com látex de alta qualidade.

Luvas de qualidade representam economia para os estabelecimentos de saúde por redução de perda de luvas por defeito de fabricação.

Indicada para utilização em hospitais, clínicas médicas, odontológicas, veterinárias, laboratórios e demais locais onde há necessidade de proteção do usuário contra riscos biológicos (sangue, fluidos potencialmente contaminados, contato com microrganismos, manipulação de materiais contaminados).

Tem esse produto? Seja o primeiro a avaliá-lo!

ESCREVER AVALIAÇÃO...

Leve: Também

VER TODOS →

[Home](#) > [Descartáveis](#) > [Luva](#) > [Luva de Procedimento Látex](#) >
Luva Látex para Procedimento - SUPERMAX

11%
OFF

Luva Látex para Procedimento - SUPERMAX

☆☆☆☆☆ (avaliar agora)

Cód.: 3402

Embalagem com 100 unidades.

Em virtude do Coronavírus a compra de Luva está limitada a 30 Cartuchos de qualquer modelo por cliente ao mês (buscando atender o máximo de pessoas possível).

4.5* (4)

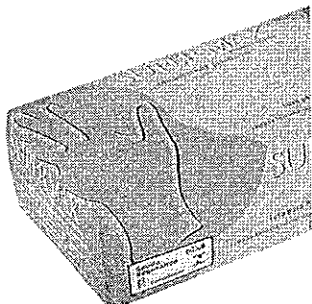

Tamanho G



~~R\$99,90~~ por
R\$88,90

Quantidade

1

Comprar

Veja também:

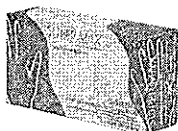

[Luva de Látex p/
Procedimento P.](#)

Por apenas
R\$ 88,90
1x de R\$ 88,90 se

[Ver Prodi](#)

Calcular frete e prazo

O prazo de entrega inicia-se após a confirmação de pagamento.

Calcular Frete

Detalhes

Luva para procedimento Não Cirúrgico com pó - LÁTEX

Supermax Premium Quality Lisa

As luvas para procedimento não cirúrgico com pó Supermax passam por um rigoroso controle de qualidade, garantindo alta flexibilidade e resistência por serem fabricadas com látex de alta qualidade.

Luvas de qualidade representam economia para os estabelecimentos de saúde por redução de perda de luvas por defeito de fabricação.

Indicada para utilização em hospitais, clínicas médicas, odontológicas, veterinárias, laboratórios e demais locais onde há necessidade de proteção do usuário contra riscos biológicos (sangue, fluidos potencialmente contaminados, contato com microrganismos, manipulação de materiais contaminados).

Tem esse produto? Seja o primeiro a avaliá-lo!

ESCREVER AVALIAÇÃO...

Leve: **Também**

VER TODOS ⇌

Atendimento
(47) 3438-0390

Horário de Atendimento: Segunda a Sexta, das 8h às 18h.

Home / Conforto e Home Care / Acessórios para Medicação

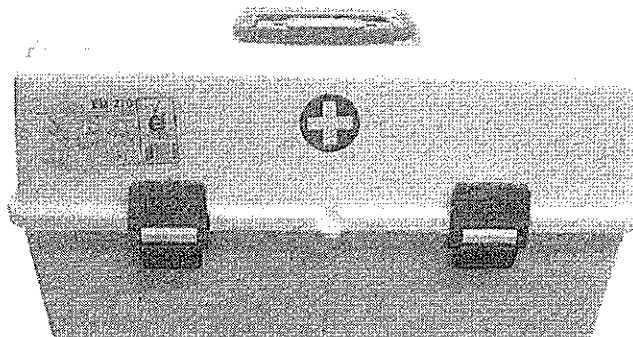

EMIFRAN

Maleta para Primeiros Socorros Emifran com 2 Bandejas com Divisórias Amazonas
REFERÊNCIA: 3331

R\$ 130,06 em 1x no cartão de crédito

R\$ 136,90

ou 6x de R\$ 22,81 [ver parcelas](#)

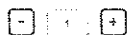

ADICIONAR AO CARRINHO

Calcule o frete e o prazo de entrega

Digite seu CEP

CALCULAR

[seja meu CEP](#)

DESCRIÇÃO

ESPECIFICAÇÕES TÉCNICAS

Maleta para Primeiros Socorros Emifran com 2 Bandejas com Divisórias Amazonas

Ref.: EM-270

Os estojos da linha médica da Emifran utilizam matéria-prima 100% virgem e podem ser utilizados em diversos locais como hospitais, clínicas odontológicas, escolas protéticas, universidades, residenciais, entre outros.

Características do produto:

- Possui 02 bandejas articuladas e 16 divisões;
- Com 02 mini-estojos;
- Fecho duplo;
- Abertura para fechamento com cadeado;
- Com alça de mão.

Garantia contra defeitos de fabricação.



Políticas alteradas. Para sua maior segurança, atualizamos as [Políticas de Privacidade](#) e [Termos de Uso do site](#). Ao continuar navegando nele, entendemos que você está ciente e de acordo com elas.

LII E ACEITO

Whois

www.fibracirurgica.com.br

[Exibir resultado completo](#)**Copyright © NIC.br**

A utilização dos dados abaixo é permitida somente conforme descrito nos Termos de Uso, sendo proibida a sua distribuição, comercialização ou reprodução, em particular para fins publicitários ou propósitos similares.

2021-03-26 15:55:32 -03:00 - IP: 177.92.7.158

```
domínio:      fibracirurgica.com.br
titular:      Fibra Cirúrgica Ltda.
documento:    09.007.247/0001-04
responsável:  Dione Novaes Dagios
país:         BR
c-titular:    DADAG10
c-técnico:    DADAG10
servidor DNS: ns1.locaweb.com.br
status DNS:   23/03/2021 AA
último AA:    23/03/2021
servidor DNS: ns2.locaweb.com.br
status DNS:   23/03/2021 AA
último AA:    23/03/2021
servidor DNS: ns3.locaweb.com.br
status DNS:   23/03/2021 AA
último AA:    23/03/2021
criado:       11/10/2007 #3959101
alterado:     14/10/2020
expiração:    11/10/2022
status:       Publicado

Contato (ID): DADAG10
nome:         Daniele Dagios
e-mail:       financeiro@cointer.com.br
país:         BR
criado:       20/08/2012
alterado:     24/04/2020
```

[Alterar visualização para modo padrão](#)

Problemas de segurança e spam também devem ser reportados ao CERT.br, respectivamente para cert@cert.br e mail-abuse@cert.br.
whois.registro.br aceita somente consultas diretas. Tipos de consultas são: domínio (.br), titular (entidade), ticket, provedor, bloco CIDR, IP e ASN.

[Q PESQUISAR NOVAMENTE](#)

procure por código, nome, marca...

Bem-vindo! Entre ou cadastre-se



Todos os departamentos Ofertas do dia Catálogo Móveis Eletrodomésticos Tv e Vídeo Informática

Saúde e Cuidados Pessoais > Laringoscópio

Maleta 1º Socorros Grande C/ 2 Bandejas + 2 Mini-Estojo Emifran

Código df987e819k | [Ver descrição completa](#) | [Emifran](#)



★★★★★ [Avaliar produto](#)



Vendido por [Casa Medica](#)

Entregue por

por R\$ **144,46**

em 4x de R\$ 36,12 sem juros

[Mais formas de pagamento](#)

Adicionar à sacola

[Consultar prazo e valor do frete](#)

00000-000 Ok [Não sei o CEP](#)

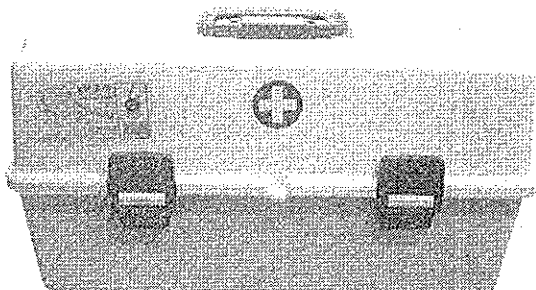

Produtos patrocinados



Lâmina de Barbear Gillette Fusion - Proshield 2 Peças

de R\$39,90 por
R\$31,90 à vista
ou R\$ 31,90
1x de R\$ 31,90 sem juros



Carga para Aparelho de Barbear Gillette - Mach3

de R\$149,90 por
R\$100,90 à vista
ou R\$ 100,92
6x de R\$ 16,82 sem juros



Aparelho de Barbear Gillette - Mach3 Sensitive

de R\$25,55 por
R\$15,90 à vista
ou R\$ 15,90
1x de R\$ 15,90 sem juros



Desinfetante Lysol Pureza do Algodão - 360ml

de R\$23,23 por
R\$23,23 à vista
ou R\$ 23,23
1x de R\$ 23,23 sem juros



Balança Diã Bioimpedãr

de R\$699,90 por
R\$455,9
ou R\$ 479,90
10x de R\$ 47,



Creme Hidratante Corporal CeraVe

de R\$84,99 por



Luva Descartável Látex com Pó Tam G -

de R\$99,90 por



Luva Descartável Látex Profissional Descarpack

de R\$99,90 por



Luva Descartável Látex Profissional Descarpack

de R\$99,90 por



Luva Descartável Látex com Pó Tar

de R\$99,90 por

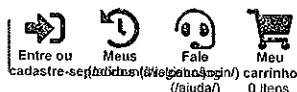

(/)

Buscar

INICIAL (/) / RESGATE (/CATEGORIAS/RESGATE) / COBERTOR TERMICO (/CATEGORIAS/RESGATE/COBERTOR-TERMICO/) / COBERTOR MANTA TERMICA ALUMINIZADO 2,10X1,40 RESGATE

COBERTOR MANTA TERMICA ALUMINIZADO 2,10X1,40 RESGATE

Cód.: 2883

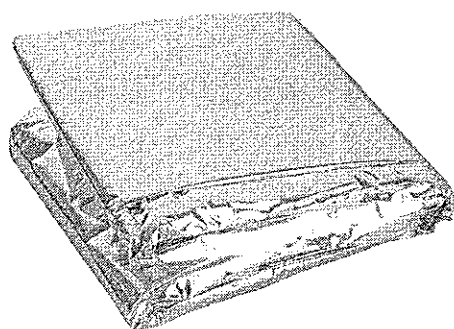

RESGATE

(/marcas/resgate/)

Clique aqui!

Por R\$ 5,96 à vista

no boleto antecipado (5% desc. já calculado)

No cartão em 1x de R\$ 5,96 sem juros (5% de desc. já calculado)

Formas de pagamento (/)

Restam apenas 2130 un em estoque!

(Precisa de uma quantidade maior? Clique aqui!) (/)

Clique aqui para adicionar a Magazine Médica a sua área de trabalho

Frete e Prazo

Informe seu CEP

Não sabe seu CEP? Clique aqui. (<http://www.buscacep.correios.com.br/sistemas/buscacep/buscaCep.cfm>)

Frete Grátis* BA, MG, PR, RJ, RS, SC e SP

* Condição da frete válida para: Bahia, Minas Gerais, Paraná, Rio De Janeiro, Rio Grande Do Sul, Santa Catarina e Sao Paulo em compras com valor mínimo de R\$ 299,00.

Você pode gostar de...



(<https://wa.me/5511951280389/?>)

Limite de gastos para ler de graça

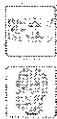

Máscara Cirúrgica Descartável Tripla Caixa com 50 unidades - ProtDesc

Marca: PROTDESC
243 classificações
| 22 perguntas respondidas

Por: R\$51,50 (R\$1,03 / Item)

Marca PROTDESC
Material Polipropileno, TNT
Peso do produto 180 Gramas

Novo (8) de R\$44,00 +R\$24,34 de envio

Amazon Assistant
Economize com o nosso Verificador de Preços dos últimos 30 dias. Saiba Mais

R\$51,50

R\$23,14 de frete. Entrega: 13 - 15 de Abr

Selecione o endereço

Em estoque.

Quantidade: 1

Adicionar ao carrinho

Comprar agora

Transação segura

Enviado por Dispharma Cirúrgica
Vendido por Dispharma Cirúrgica

Adicionar à lista

Novo (8) de R\$44,00 +R\$24,34 de envio

Compartilhar

Ofertas de vendedores na Amazon

R\$54,90 Adicionar ao carrinho

(R\$1,10 / Item)
+ R\$23,14 de frete
Vendido por: Dermomix Estetica

R\$72,00 Adicionar ao carrinho

(R\$1,44 / Item)
+ R\$23,50 de frete
Vendido por: Akatechloja

R\$72,20 Adicionar ao carrinho

(R\$1,44 / Item)
+ R\$24,34 de frete
Vendido por: Libero

Tem para vender?

Venda na Amazon

Passa o mouse para ampliar a imagem

Cientes que visualizaram este item também visualizaram



Máscara Descartável Tripla Com Elástico e Clip Nasal Azul - 100 Unidades
805
13 mais vendidos em Máscaras para Procedimento Cirúrgico
R\$ 69,90

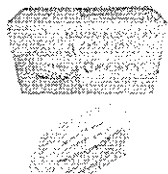

Máscara Cirúrgica Tripla Descartável caixa c/ 50 unid. com registro ANVISA cor branca Indústria Brasileira
35
R\$ 29,99



Máscara Descartável Tripla Com Elástico e Clip Nasal Azul - 50 Unidades
368
R\$ 35,00



50 Peças Máscara de 3 Camadas Máscara Facial Adulto Anti-fog Haze À Prova de Poeira Máscara de Tecidos Não-tecidos
34
R\$ 35,00



Máscara Cirúrgica Descartável Em unid.
16
R\$ 54,90

Informações sobre o produto

Detalhes técnicos

Informações gerais

Marca	PROTDESC
Número de unidades	50
Fabricante	PROTDESC
Referência do fabricante	631
Dimensões do produto	20 x 10 x 10 cm; 180 g
ASIN	B07X56VT9W
EAN	7898467260173

Informações adicionais

Dimensões do pacote	15 x 10 x 8 centímetros
Disponível para compra desde	28 agosto 2019
Avaliações de clientes	243 classificações 4,2 de 5 estrelas
Ranking dos mais vendidos	Nº 95 em Saúde (Conheça o Top 100 na categoria Saúde) Nº 2 em Máscaras para Procedimento Cirúrgico



Quais outros itens os consumidores compraram após visualizar este item?

busque aqui seu produto

informe seu CEP

empresas oferta do dia Moto G100 americanas social BBE teste o app reciba hoje produtos internacionais mais por menos

eee, você também pode pagar suas compras com Pix!

É rápido e bem fácil, aproveite!

pagina inicial > sinalização e segurança > ergonomia e prevenção de acidentes

favoritar compartilhar

Óculos de Proteção Antirrisco com Haste Ajustável - DANNY

☆☆☆☆☆ (Cód.1371311692)

Óculos de segurança em policarbonato óptico com proteção lateral, tratamento antirrisco e antiembaçante (opcional). Armação em material plástico, hastes com ajuste de comprimento....

mais informações

política de troca e devolução



RS-6,69 7%

R\$ 7,90

em 1x no cartão de crédito

mais formas de pagamento

calcular frete e prazo

comprar

Este produto é vendido e entregue por **ISP Saúde**. A Americanas garante a sua compra, do pedido à entrega.



quem viu este produto, viu também

--	--	--	--

últimos produtos vistos

--	--	--	--

Óculos de Proteção Fênix Lente Incolor Danny

OUTLET BUNZL - FRETE GRÁTIS SÃO PAULO ACIMA DE R\$250,00

Marca:

DANNY (<https://www.netsuprimentos.com.br/epis-e-seguranca/protacao-facial/oculos-de-seguranca/danny>)

Cód.:

920929

★ ★ ★ ★ ☆ (1 Avaliação)

Vendido e entregue por BUNZL HIGIENE (/seller-info?sellerid=bunzlchs)

Selecione a Cor



INCOLOR

Por: **R\$ 7,90**

Frete e prazo de entrega

Informe o seu CEP OK
 Não sei o meu CEP
<http://www.buscacep.correios.com.br/sistemas/buscacep/>

1 + -

COMPRAR

VER FORMAS DE PAGAMENTO



Descrição do Produto

Óculos de proteção FênixDanny tem lentes em policarbonato com tratamento anti-riscos. Abas laterais de proteção. Armação preta e hastes reguláveis.

Resistente a impactos e choques físicos de materiais sólidos e líquidos como: fragmentos de madeira, ferro, respingos de produtos ácidos, cáusticos, entre outros.

Proteção contra raios UVA e UVB. Apoio nasal e proteção lateral no mesmo material da lente.

Hastes tipo espátula com ajuste de comprimento para melhor adaptação ao rosto do usuário.

Especificações do Produto

Dimensões

Altura: 6,00 Centímetros

Largura: 15,00 Centímetros

Profundidade: 5,00 Centímetros

Peso: 10,00 Gramas

Avaliações do Produto



Baseado em 1 avaliação



Felipe M.

Compra Verificada

★ ★ ★ ★ ☆ - 4 anos atrás

bom produto, mas o material usado torna a vista cansada com o uso ao longo do dia

0 0

Compartilhar...

ESCREVER AVALIAÇÃO...

Dúvidas dos consumidores

Tem alguma dúvida sobre este produto? Pergunte ao lojista e a outros compradores!

Pergunte sobre o produto, como utilizá-lo ou peça alguma dica

ENVIAR PERGUNTA

Whois

www.netsuprimentos.com.br

[Exibir resultado completo](#)**Copyright © NIC.br**

A utilização dos dados abaixo é permitida somente conforme descrito nos Termos de Uso, sendo proibida a sua distribuição, comercialização ou reprodução, em particular para fins publicitários ou propósitos similares.
2021-03-29 08:20:51 -03:00 - IP: 177.92.7.158

domínio: netsuprimentos.com.br
titular: B2B WEB Distribuição de Produtos LTDA.
documento: 19.812.763/0001-65
responsável: Sérgio Rocha
país: BR
c-titular: DEPTI15
c-técnico: DEPTI15
servidor DNS: elie.ns.cloudflare.com
status DNS: 29/03/2021 AA
último AA: 29/03/2021
servidor DNS: henry.ns.cloudflare.com
status DNS: 29/03/2021 AA
último AA: 29/03/2021
saci: yes
criado: 07/01/2016 #15080843
alterado: 05/05/2017
expiração: 07/01/2026
status: Publicado

Contato (ID): DEPTI15
nome: Departamento de TI
e-mail: dti@b2bnaweb.com.br
país: BR
criado: 05/05/2015
alterado: 23/03/2020

[Alterar visualização para modo padrão](#)

Problemas de segurança e spam também devem ser reportados ao CERT.br, respectivamente para cert@cert.br e mail-abuse@cert.br.
whois.registro.br aceita somente consultas diretas. Tipos de consultas são: domínio (.br), titular (entidade), ticket, provedor, bloco CIDR, IP e ASN.

[Q PESQUISAR NOVAMENTE](#)



São Paulo (11) 5083.0551 Demais Localidades 0800 777 0551

Meus Pedidos Meu Cadastro Fale Conosco

Olá visitante, Faça seu login ou cadastre-se

Seg à Sex. 8h às 18h Sáb. 09h às 12h RUA DOS OTONIS, 710 - VILA MARIANA | AO LADO DO METRÔ HOSPITAL SÃO PAULO

Multas compras

Digite nome ou marca do produto desejado



0

- Curativos Nutrição Espessante Acessórios Ostomias Saúde e Bem Estar Marcas

Curativos

Página Inicial Curativos Óleos / Age Óleo AGE - Mais Care - AGEMais Óleo de Girassol - 200ml

- Alginato de Cálcio Alginato de Cálcio c/ Prata Alginato de Cálcio e Sódio Antimicrobianos Assepsia - Limpeza de Feridas Ataduras Bandagem Bota Prevalon Campo Cirúrgico Carvão Ativado c/ Prata Cicatrização Creme Barreira Colágeno com alginato Espuma com e sem borda Espuma c/ Prata Espuma com PHMB Fita Micropore Filme Transparente Gaze Gel Hidratantes Especiais Hidratante Oncológico Hidrocolóide Ibuprofeno Lesão por Pressão Óleos / AGE Pé Diabético Petrolatum Prata Queimadura Quelóide Rede Elástica Tubular Silicone Suplementos para Cicatrização Traqueostomia Kits Espessante Espessantes Kits Nutrição Cirurgia Bariátrica Desnutrição Diabetes Distúrbios Digestivos Je Crohn

Código: 4342 | Marca: Mais Care

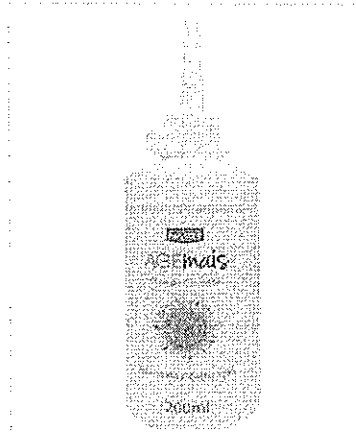

clique nas imagens para ampliar



Óleo AGE - Mais Care - AGEMais Óleo de Girassol - 200ml

R\$19,00 à vista

ou até 12x de R\$3,67 no cartão



Cartão de crédito

Boleto bancário ou depósito em conta

5% desconto

R\$19,00

digite seu CEP



Avaliações para este produto

Avalie

Avaliar

Detalhes do produto

AGE Mais - Com óleo de girassol

Tem ação emoliente (hidratante), auxilia na manutenção do equilíbrio da lubrificação e da elasticidade da pele.

Destinado a hidratar e restaurar a oleosidade perdida devido ao ressecamento da pele.

Indicação de uso

Protetor, emoliente (hidratante), e normalizador do equilíbrio hidrolipídico da pele, promovendo intensa hidratação graças à ação dos ácidos graxos essenciais. Indicado para o tratamento e prevenção de feridas.

Modo de usar

Aplicar AGEMais de maneira uniforme e suave até a completa absorção

Atenção

Manter em local fresco e ao abrigo da luz solar direta. Não deve ser ingerido. Mantenha longe do alcance de crianças

Conteúdo Líquido 200 ml

Registro na Anvisa: 25351.550193/2017-44

Produtos relacionados



Whois

www.vitaesaude.com.br

[Exibir resultado completo](#)**Copyright © NIC.br**

A utilização dos dados abaixo é permitida somente conforme descrito nos Termos de Uso, sendo proibida a sua distribuição, comercialização ou reprodução, em particular para fins publicitários ou propósitos similares.

2021-03-29 08:26:03 -03:00 - IP: 177.92.7.158

```
domínio:          vitaesaude.com.br
titular:          Vitae Saude Mais Care
documento:        13.769.471/0001-00
responsável:     Flávio A P de Miranda
país:             BR
c-titular:        FAPM18
c-técnico:        AVLME10
servidor DNS:     ns1.hostbrandecommerce.com
status DNS:       24/03/2021 AA
último AA:        24/03/2021
servidor DNS:     ns2.hostbrandecommerce.com
status DNS:       24/03/2021 AA
último AA:        24/03/2021
saci:             yes
criado:           14/04/2011 #8125751
alterado:         02/09/2019
expiração:        14/04/2023
status:           Publicado

Contato (ID):     FAPM18
nome:             Flavio Abreu Pacheco de Miranda
e-mail:           flaviomirandaap@gmail.com
país:             BR
criado:           19/03/2011
alterado:         04/01/2021

Contato (ID):     AVLME10
nome:             Arte & Você Ltda Me
e-mail:           laercio@brandecommerce.com.br
país:             BR
criado:           18/06/2010
alterado:         17/08/2020
```

[Alterar visualização para modo padrão](#)

Problemas de segurança e spam também devem ser reportados ao CERT.br, respectivamente para cert@cert.br e mail-abuse@cert.br.
whois.registro.br aceita somente consultas diretas. Tipos de consultas são: domínio (.br), titular (entidade), ticket, provedor, bloco CIDR, IP e ASN.

[Q PESQUISAR NOVAMENTE](#)



Compre por Categoria

Compre por Categoria

O que deseja encontrar?



62% OFF

OLEU DE GIRASSOL CONCARE ZOOML

Código do Produto: 154468-M

Óleo de Grassol Concare 200ml

De: R\$60,10

Por: **R\$22,29**

Economia: R\$37,81

- 1 +

Consultar prazo e valor do frete

Digite seu CEP e aproveite os preços exclusivos para sua região.

DESCRIÇÃO

Óleo de Girassol Concare 200ml

PRODUTOS RELACIONADOS

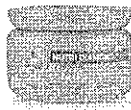

MÁSCARA DE BRILHO CAPILAR SIAGE
NUTRI DIAMOND 250G

R\$49,99

17% OFF



CONDICIONADOR ANTIQUEBRA SEPA
ERASCO 325ML

De: R\$9,59
Por: R\$7,90
Economia: R\$1,69

10% OFF



TINTURA PERMANENTE NUTRISSE
CREME 60,AVEIA 1 UNIDADE

De: R\$19,90
Por: R\$17,90
Economia: R\$2,00

10% OFF



Sabonete em Barra
200g

SABONETE EM BARRA PROTEx LIMPEZA
PROFUNDA 200G

De: R\$4,89
Por: R\$4,39
Economia: R\$0,50

É DO SEU GOSTO? ENTÃO VEJA ESTES PRODUTOS SIMILARES

50% OFF



ÓLEO DE GIRASSOL CONCARE 100ML

De: R\$30,00
Por: R\$12,29



ÓLEO JOJIBONISS BABY AMÊNDOAS
200ML

R\$32,29

64% OFF



PROTECTOR SOLAR HELIODERM
SINCARE FPS 30 SPRAY 200ML

De: R\$72,01
Por: R\$25,99

40% OFF



PROTECTOR SOLAR HELIODERM
SINCARE FPS 50 SPRAY 200ML

De: R\$67,05
Por: R\$39,99

ISTO COMBINA COM

Whois

www.farmaconde.com.br

[Exibir resultado completo](#)**Copyright © NIC.br**

A utilização dos dados abaixo é permitida somente conforme descrito nos Termos de Uso, sendo proibida a sua distribuição, comercialização ou reprodução, em particular para fins publicitários ou propósitos similares.

2021-03-29 08:24:40 -03:00 - IP: 177.92.7.158

domínio: farmaconde.com.br
titular: Comidia Internet e Publicidades LTDA
documento: 14.960.743/0001-18
responsável: Manoel Conde Neto
país: BR
c-titular: ALARO221
c-técnico: ALARO221
servidor DNS: ns1.locaweb.com.br
status DNS: 27/03/2021 AA
último AA: 27/03/2021
servidor DNS: ns2.locaweb.com.br
status DNS: 27/03/2021 AA
último AA: 27/03/2021
servidor DNS: ns3.locaweb.com.br
status DNS: 27/03/2021 AA
último AA: 27/03/2021
criado: 10/11/2003 #1426180
alterado: 21/10/2020
expiração: 10/11/2030
status: Publicado

Contato (ID): ALARO221
nome: Alexandre Augusto Rosati
e-mail: alexandre.rosati@artechs.com.br
país: BR
criado: 22/02/2017
alterado: 27/04/2018

[Alterar visualização para modo padrão](#)

Problemas de segurança e spam também devem ser reportados ao CERT.br, respectivamente para cert@cert.br e mail-abuse@cert.br.
whois.registro.br aceita somente consultas diretas. Tipos de consultas são: domínio (.br), titular (entidade), ticket, provedor, bloco CIDR, IP e ASN.

[Q PESQUISAR NOVAMENTE](#)

[Home](#) > [Aparelhos Médicos](#) > [Oxímetro de Pulso](#) > Oxímetro de Dedo A3 - NCS

40%
OFF

Oxímetro de Dedo A3 - NCS

Cód.: NCS19846A

Embalagem com 1 unidade.

[Seja o primeiro a avaliar este produto](#)

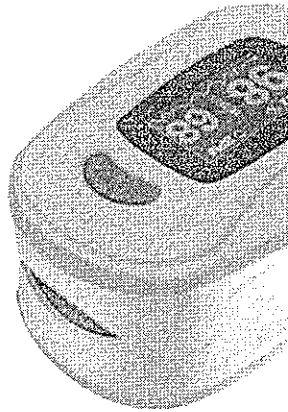

de: R\$229,52 por

R\$138,00

2x de R\$69,00 sem juros

Quantidade

1

Comprar

Calcular frete e prazo

O prazo de entrega inicia-se após a confirmação de pagamento.

Calcular Frete

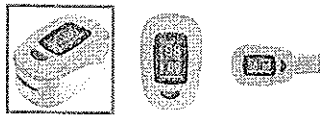

Veja também:



[Aparelho para Fisioterapia](#)

Por apenas
R\$ 33,90
1x de R\$ 33,90 sem

[Ver Produto](#)



Detalhes

O Oxímetro de Dedo A3 da NCS foi desenvolvido para medir a **saturação periférica de oxigênio (SpO₂)** e a **frequência cardíaca (bpm)** pelo dedo indicador com rapidez, precisão e praticidade e exibe os resultados imediatamente em seu display de LCD.

Econômico, o Oxímetro se desliga automaticamente caso e opera por 50 horas contínuas com apenas duas pilhas AAA.

O Oxímetro NCS oferece segurança de uso (procedimento não invasivo) e portabilidade (cabe no seu bolso!!!) para médicos, fisioterapeutas, educadores físicos, fisiologistas e diversos outros profissionais da saúde e esporte poderão acompanhar a SpO₂ e os bpm com grande eficiência e facilidade.

Características do Oxímetro A3:

- Display de duas cores OLED.
- Rotação automática de tela.
- Função de alarme visual. Verificação no local em tempo real.
- Baixo consumo de energia. 50 horas contínuas de trabalho.
- Baixa perfusão $\leq 0,4\%$.
- Desligamento automático quando nenhum sinal.
- Precisão confiável e durabilidade.
- Corpo prata impressão UV, brilhante e especular.
- Pequeno e leve, menos de 50g com baterias.

[Precisão](#) [Abrangência](#) [Temperatura](#)

[Umidade](#) [Pressão Atmosférica](#)

- SpO₂ $\pm 2\%$ (durante 75% ~ 99%)
- SpO₂ $\pm 3\%$ (durante 50% ~ 75%)
- Frequência do Pulso: ± 2 bpm ou $\pm 2\%$ (o maior valor)

Olá o que você procura?

BUSCAR

(0)

Oxímetro Pulso 0x-06 Com Curva Hc261 Multilaser HC261

Ref.: 2710300

FOTOS

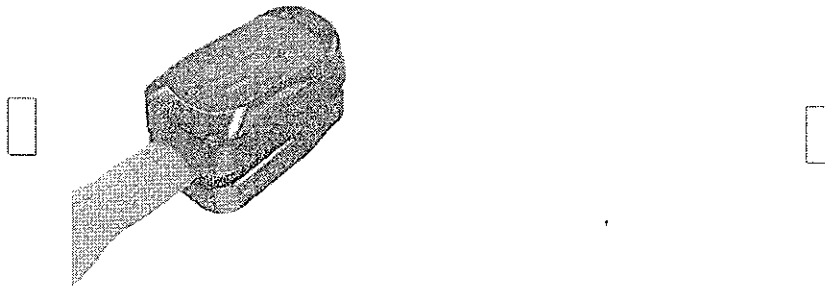

(https://iteclux.s3-sa-east-1.amazonaws.com/santaapolonia.com.br/fotos/271030018062020085409.jpg)



Compartilhe

Por: R\$ 157,70

À vista no boleto (5,00% de desconto)

ou R\$ 166,00 em até 4x de R\$ 41,50 no cartão

COMPRAR

Adicionar ao carrinho

Quantidade: - 1 +

Subtotal: R\$ 157,70

Disponível também para retirada:

FLORIANÓPOLIS - ESTREITO - Retirada Ime

Digite o CEP para calcular o valor do frete:

Descrição:

O oxímetro de dedo portátil tem as funções, como aferição de SpO2 (oxigênio no sangue) e frequência cardíaca de alta precisão nos resultados, com rápido resultado, e não invasivo (sem dor), ele é leve e compacto, para melhor transporte e autonomia de 20 horas.

Aferição de frequência cardíaca com curva plestimográfica.

Resultado rápido, seguro e eficaz.

Não invasivo / sem dor
Auto desligamento em 8 seg
Sinalizador visual do nível de bateria.



(https://

Whois

www.santaapolonia.com.br

[Exibir resultado completo](#)

Copyright © NIC.br

A utilização dos dados abaixo é permitida somente conforme descrito nos Termos de Uso, sendo proibida a sua distribuição, comercialização ou reprodução, em particular para fins publicitários ou propósitos similares.
2021-03-29 08:28:21 -03:00 - IP: 177.92.7.158

```
domínio:          santaapolonia.com.br
titular:         SAH EIRELI ME
documento:       17.324.469/0001-89
responsável:    SAH EIRELI ME
país:           BR
c-titular:      SAEME11
c-técnico:      JRLWA
servidor DNS:   ns-679.awsdns-20.net
status DNS:    29/03/2021 AA
último AA:     29/03/2021
servidor DNS:   ns-2023.awsdns-60.co.uk
status DNS:    29/03/2021 AA
último AA:     29/03/2021
servidor DNS:   ns-1223.awsdns-24.org
status DNS:    29/03/2021 AA
último AA:     29/03/2021
servidor DNS:   ns-166.awsdns-20.com
status DNS:    29/03/2021 AA
último AA:     29/03/2021
criado:         16/08/2000 #407260
alterado:       18/07/2020
expiração:     16/08/2022
status:        Publicado

Contato (ID):   SAEME11
nome:          SAH EIRELI ME
e-mail:        santaapoloniahosp@gmail.com
país:         BR
criado:        25/04/2014
alterado:      21/07/2016

Contato (ID):   JRLWA
nome:          Joao Ricardo Linhares Waterkemper
e-mail:        jr@tecsoft.com.br
país:         BR
criado:        08/02/2012
alterado:      09/12/2020
```

[Alterar visualização para modo padrão](#)

Problemas de segurança e spam também devem ser reportados ao CERT.br, respectivamente para cert@cert.br e mail-abuse@cert.br.
whos.registro.br aceita somente consultas diretas. Tipos de consultas são: domínio (.br), titular (entidade), ticket, provedor, bloco CIDR, IP e ASN.

[Q PESQUISAR NOVAMENTE](#)

Olá, digite o que procura...

- Dentística e Estética
- Acabamento e Polimento
- Acino
- Anesivos
- Afastador de
- Dentística
- Amalgama
- Amalgama Capsula
- Amalgama em Fo
- Aplicador
- Descartáveis
- Arco Diversos
- Barra gengival
- Carbônio
- Clareador Caseiro
- Clareador de
- Consultorio
- Clareador Dental
- Clareador Dental Interno
- Cunhas
- Desensibilizantes
- Discos de Lixa
- Discos Diversos
- Exômetro de Vidro
- Matriz
- Ver todos
- Descartáveis
- Agulhas
- Algodão
- Avulsais
- Babador
- Descartável
- Coletor Descartável
- Compressa
- Descartável
- Espelho
- Odontológico
- Gonios / Triângul
- Lit Parodontia
- Lixa Cirurgica
- Exéris
- Lixa de
- Procedimento
- Máscara
- Rolo Dental
- Seringas
- Sugador
- Descartável
- Ver todos
- Resinas
- Resina / Adesivo
- Ortodonticos
- Resina Composit
- Resina Fluida

acadêmico? faça seu carrinho

acadêmico? faça seu carrinho

acadêmico? faça seu carrinho

acadêmico? faça seu carrinho

Consulte condições para Frete Grátis (Exceto luvas de procedimentos)

Página inicial Biossegurança Embalagens Esterilização

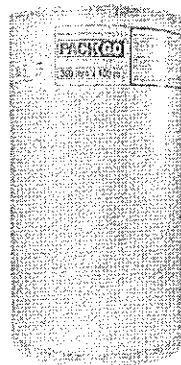

Descrição

Indicado para esterilização em autoclaves.

Medidas em cm: 30 por 10cm.

* Isento de Alvejante.

* Atávico

Rolo Esterilização Pack GC 300mm x 100m - Zermatt

Cód.: RE930-PCCJ004211 Zermatt Veja mais: Conteúdo Descrição completa

EMBALAGEM COM 1 UNIDADE - DIMENSÕES: 300MM X 100M.

R\$ 167,90

R\$ 159,51 a vista no boleto

mais condições de pagamento no cartão

1 +

Comprar

Whois

www.dentalecia.com.br

[Exibir resultado completo](#)

Copyright © NIC.br

A utilização dos dados abaixo é permitida somente conforme descrito nos Termos de Uso, sendo proibida a sua distribuição, comercialização ou reprodução, em particular para fins publicitários ou propósitos similares.
2021-03-29 09:52:57 -03:00 - IP: 177.92.7.158

domínio: dentalecia.com.br
titular: Ricardo Faleiros de Andrade ME
documento: 09.139.948/0001-05
responsável: Ricardo Faleiros de Andrade
país: BR
c-titular: DCPOD3
c-técnico: ROI22
servidor DNS: e.sec.dns.br
status DNS: 28/03/2021 AA
último AA: 28/03/2021
servidor DNS: f.sec.dns.br
status DNS: 28/03/2021 AA
último AA: 28/03/2021
registro DS: 51523 ECDSASHA256 46C3715B0AC2A2B0A1832262260CDEF6628E8BC1CD34C92EA2F7E7724AB395C1
status DS: 28/03/2021 DSOK
último OK: 28/03/2021
criado: 21/01/2009 #5206981
alterado: 20/01/2021
expiração: 21/01/2023
status: Publicado

Contato (ID): DCPOD3
nome: Dental Comercio de Produtos Odonto
e-mail: ricardo@dentalecia.com.br
país: BR
criado: 03/02/2014
alterado: 18/01/2021

Contato (ID): ROI22
nome: Rodrigo Irroba
e-mail: sac@irroba.com.br
país: BR
criado: 30/08/2001
alterado: 24/08/2020

[Alterar visualização para modo padrão](#)

Problemas de segurança e spam também devem ser reportados ao CERT.br, respectivamente para cert@cert.br e mail-abuse@cert.br.
whois.registro.br aceita somente consultas diretas. Tipos de consultas são: domínio (.br), titular (entidade), ticket, provedor, bloco CIDR, IP e ASN.

[Q PESQUISAR NOVAMENTE](#)

Home > Esterilização > Rolo para Esterilização > Rolos p/ Esterilização de 300mm x 100m - BESTCARE

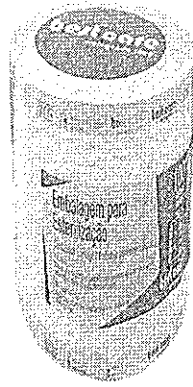

Rolos p/ Esterilização de 300mm x 100m - BESTCARE

Cód.: INJ17593A

Embalagem c/ 1 unidade.

[Seja o primeiro a avaliar este produto](#)

R\$192,66*

3x de R\$64,22 sem juros

Quantidade

1

Comprar

Calculador frete e prazo

O prazo de entrega inicia-se após a confirmação de pagamento.

Calcular Frete

Detalhes

Papel grau cirúrgico e filme laminado flexível transparente, resistente e isento de microfuros.

Aplicação

Embalagem Descartável para acondicionamento de materiais a serem submetidos aos processos de esterilização.

Benefícios

Garante a preservação das condições de esterilização dos seus conteúdos. Oferece adequada resistência à manipulação até o momento do uso.

Newsletter

[Política de Privacidade](#)

Cadastre-se e receba novidades, promoções e ofertas!

Digite seu e-mail

Assinar



Siga-nos



Institucional

[Sobre a empresa](#)

[Política de Privacidade](#)

[Trocas e Devoluções](#)

[Perguntas Frequentes](#)

[Acompanhe seu Pedido](#)

[Fale Conosco](#)

Dúvidas

Obtenha informações de produtos ou esclareça dúvidas.

0800 877 0999 (ligação gratuita)

De segunda a sexta-feira, das 8h às 18h

Pagamento



Cartões de crédito

Pague em até 10x sem juros. Parcela Mínima de 50 reais.

Orçamentos

Envie e-mail para: orcamento@utilidadesclinicas.com.br

Selos de segurança



Para melhor atender nossos clientes, não vendemos por atacado e reservamo-nos o direito de limitar, por cliente, a quantidade dos produtos anunciados. Preços, ofertas e condições exclusivos para internet, válidos durante o dia de hoje, podendo sofrer alterações sem prévia notificação. Copyright © 2003-2019 <https://utilidadesclinicas.com.br/>. TODOS OS DIREITOS RESERVADOS. Imagens de produtos meramente ilustrativas. Vendas exclusivas pela internet. Não trabalhamos com representantes ou outros canais de venda. Utilidades Clínicas | Razão Social: Quantity Serviço e Comércio de Produtos Para Saúde SA | CNPJ 13.612.214/0001-60 Rua Senador Carlos Gomes de Oliveira, 800, GP 04, Distrito Industrial - CEP 88104-785 - São José-SC. Responsáveis Técnicos: Mariana Vianna Kunzler | CRF-SC 4183 | Manoela Kluppel Rielkes | CRF-SC 15353 | N° Autorização ANVISA: Medicamentos 1.09.024-0 Produtos para saúde 8.08.016-3 Saneantes 3.05.080-3 Cosméticos 2.09.568-8

Olá, digite o que procura...

- Denfotica e Estética
- Acabamento e Polimento
- Ácido
- Adesivos
- Afastador p/ Dentúlas
- Amálgama
- Amálgama Capsula
- Amálgama em Fo
- Aplicador
- Descartável
- Arco Diversos
- Bateria Bateria
- Carburo
- Clareador Casero
- Clareador de Consultório
- Clareador Dental
- Clareador Dental Interno
- Cannas
- Desensibilizantes
- Discos de Lixa
- Discos Diversos
- Exômetro de Vidro Mainz
- Ver todos
- Descartáveis
- Aguihas
- Algodão
- Aventais
- Babador
- Descartável
- Colutor Descartável
- Compressa
- Descartável
- Espetro
- Odontológico
- Gomas / Tintas
- Kit Parasentação
- Luva Cirúrgica
- Estéril
- Luva de Procedimento
- Mascara
- Rolo Dental
- Seringas
- Sugador
- Descartável
- Ver todos
- Resinas
- Resina / Adesivo
- Ortodôntico
- Resina Composta
- Resina Flúida

Página inicial Biossegurança Embalagem of Esterilização



Descrição

Indicado para esterilização em autoclaves.

- * Isento de Alvejante.
- * Atóxico.

Dimensões: 100mmX100m - 10cmx10cm

Rolo Esterilização PackGC 100mm X 100m - Zermatt

Cod.: RE100-PDC1002207 Pack GC Veja mais: Conteúdo Descrição completa

EMBALAGEM COM 1 UNIDADE - DIMENSÕES: 100MM X 100M

R\$ 57,90

R\$ 55,00 à vista no Bolet

mais condições de pagamento no cartão

1

Comprar

Home > Esterilização > Rolo para Esterilização > Rolo para Esterilização - 100mm x 100m - POLARFIX

Rolo para Esterilização - 100mm x 100m - POLARFIX

(avaliar produto)

Cód.: PFI18300A

Embalagem com 1 rolo de 100m.

[Seja o primeiro a avaliar este produto](#)

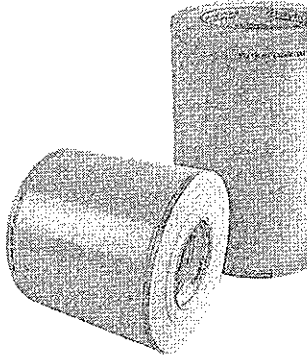

R\$55,56

Quantidade

1

Comprar

Calcular frete e prazo

O prazo de entrega inicia-se após a confirmação de pagamento.

Calcular Frete

Veja também:

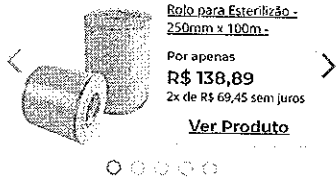

Rolo para Esterilização - 250mm x 100m -

Por apenas

R\$ 138,89

2x de R\$ 69,45 sem juros

[Ver Produto](#)

Detalhes

- Bobina
- Filme laminado que suporta as tensões de manipulação, triplamente selado, garantindo proteção e possibilitando abertura asséptica.
- Com indicador impresso para os processos de Óxido de Etileno e a Vapor na área de selagem.
- Produto não estéril.
- Produto de uso único - Proibido reprocessar.
- Indicador de viragem: Mudança da coloração rosa para marrom em esterilização por autoclave a vapor e de azul para marrom em esterilização em Óxido de Etileno.
- Advertências / Precauções: Armazenar em local limpo e seco, ao abrigo da luz solar direta.
- Validade: 2 anos

Indicação de uso:

Indicado para envolver e proteger todo material a ser esterilizado. Papel grau cirúrgico que garante a resistência mecânica, barreira microbiológica e o controle de porosidade para manter a esterilidade por autoclave a vapor ou Óxido de Etileno.

Composição:

Confeccionada em papel grau cirúrgico e filme bilaminado.

Tem esse produto? Seja o primeiro a avaliá-lo!

(SELECIONAR AVALIAÇÃO...)

Não perca de vista

Produtos que você visitou recentemente

Atendimento
(47) 3438-0390

Horário de Atendimento: Segunda a Sexta, das 8h às 18h.

[Home](#) / [Material de Consumo](#) / [Anatomia](#)



J. PROLAB

Coletor Universal J. Prolab Estéril Tampa Vermelha com Pá 80ml
REFERÊNCIA: 021679

R\$ 0,92 em 1x no cartão de crédito

R\$ 0,97

ou 6x de R\$ 0,16 [ver parcelas](#)



ADICIONAR AO CARRINHO

Calcule o frete e o prazo de entrega

Digite seu CEP

CALCULAR

[pegar meu CEP](#)

DESCRIÇÃO

ESPECIFICAÇÕES TÉCNICAS

Coletor Universal J. Prolab Estéril Tampa Vermelha com Pá 80ml

O Coletor Universal J. Prolab Estéril Tampa Vermelha com Pá 80ml, é indicado para a coleta de amostras de urina ou fezes, para utilização em exames laboratoriais ou hospitalar;

Características do produto

- Coletor universal transparente com tampa;
- Fabricado em Polipropileno;
- Tampa vermelha com rosca;
- Graduação até 80ml;
- Produto estéril;
- Acompanha pá;
- Embalado individualmente;
- Uso único.

Whois

www.fibracirurgica.com.br

[Exibir resultado completo](#)

Copyright © NIC.br

A utilização dos dados abaixo é permitida somente conforme descrito nos Termos de Uso, sendo proibida a sua distribuição, comercialização ou reprodução, em particular para fins publicitários ou propósitos similares.

2021-03-29 10:13:35 -03:00 - IP: 177.92.7.158

```
domínio:          fibracirurgica.com.br
titular:          Fibra Cirúrgica Ltda.
documento:        09.007.247/0001-04
responsável:     Dione Novaes Dagios
país:             BR
c-titular:        DADAG10
c-técnico:        DADAG10
servidor DNS:    ns1.locaweb.com.br
status DNS:      28/03/2021 AA
último AA:       28/03/2021
servidor DNS:    ns2.locaweb.com.br
status DNS:      28/03/2021 AA
último AA:       28/03/2021
servidor DNS:    ns3.locaweb.com.br
status DNS:      28/03/2021 AA
último AA:       28/03/2021
criado:          11/10/2007 #3959101
alterado:        14/10/2020
expiração:       11/10/2022
status:          Publicado

Contato (ID):    DADAG10
nome:            Daniele Dagios
e-mail:          financeiro@cointer.com.br
país:            BR
criado:          20/08/2012
alterado:        24/04/2020
```

[Alterar visualização para modo padrão](#)

Problemas de segurança e spam também devem ser reportados ao CERT.br, respectivamente para cert@cert.br e mail-abuse@cert.br.
whois.registro.br aceita somente consultas diretas. Tipos de consultas são: domínio (.br), titular (entidade), ticket, provedor, bloco CIDR, IP e ASN.

[Q PESQUISAR NOVAMENTE](#)

Início → Coletor universal - 80ml - Transp. - Embalado Inv - Estéril (Tampa Vermelha) - J Prolab

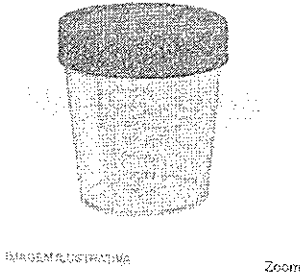

Coletor universal - 80ml - Transp. - Embalado Inv - Estéril (Tampa Vermelha) - J Prolab

Seja o primeiro a avaliar este produto

Coletor universal - 80ml - Transp. - Embalado Inv - Estéril (Tampa Vermelha) - J Prolab - Unidade

Código Interno: 13L

Coletor universal - 80ml - Transp. - Embalado Inv - Estéril (Tampa Vermelha) - J Prolab está disponível somente na quantidade mínima de 10 itens

R\$0,81

Disponível: Em estoque

Comprar

Qtd: 10

Comparar Produto

Quem viu este produto, viu estes também

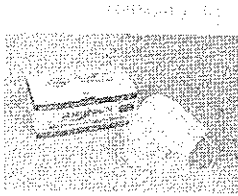

Mascara Cirurgica Descartavel TRIPLA com elastico e clips nasal - Health Quality - Caixa com 50 Un

R\$35,90



Avenial Manga Longa Branco G20 Jarc c/ 10 Un.

R\$37,20

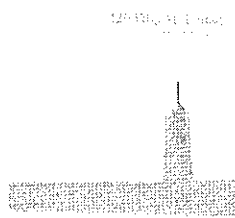

Agulha Hipodermica BD 0,30x13 - 30G 1/2 - Ref. 990193 c/ 100 Un.

R\$34,90

Preço Promocional R\$30,74



Lençol Descartavel 2,00x0,90 com elastico G20 Jarc c/ 10 Un.

R\$20,90

Descrição Avaliações

Coletor universal - 80ml - Transp. - Embalado Inv - Estéril (Tampa Vermelha) - J Prolab - Unidade

Descrição:

- *Coletor tipo urina.
- *Cor potinho, transparente (translúcido).
- *Capacidade: 80ml.
- *Tampa vermelha embalado individual.
- *Estéril.
- *Sem pa.

Embalagem:

- *Pacote com 100 Uni.

Chat

Whois

medicallage.com.br

[Exibir resultado completo](#)

Copyright © NIC.br

A utilização dos dados abaixo é permitida somente conforme descrito nos Termos de Uso, sendo proibida a sua distribuição, comercialização ou reprodução, em particular para fins publicitários ou propósitos similares.

2021-03-29 10:11:42 -03:00 - IP: 177.92.7.158

```
domínio: medicallage.com.br
titular: Medicall Lage Comercio de Produtos Médicos e Hospi
documento: 15.557.757/0001-58
responsável: Marcos Vinicius Silva Lage
país: BR
c-titular: MLCPH
c-técnico: MLCPH
servidor DNS: ns1.medicallage.com.br 104.255.196.155
status DNS: 29/03/2021 AA
último AA: 29/03/2021
servidor DNS: ns2.medicallage.com.br 104.255.196.178
status DNS: 29/03/2021 AA
último AA: 29/03/2021
saci: yes
criado: 23/05/2012 #9918840
alterado: 20/09/2019
expiração: 23/05/2021
status: Publicado

Contato (ID): MLCPH
nome: Medicall Lage Comercio de Produtos Medic
e-mail: comercial@medicallage.com.br
país: BR
criado: 29/04/2014
alterado: 23/04/2020
```

[Alterar visualização para modo padrão](#)

Problemas de segurança e spam também devem ser reportados ao CERT.br, respectivamente para cert@cert.br e maintabase@cert.br.
whois.registro.br aceita somente consultas diretas. Tipos de consultas são: domínio (.br), titular (entidade), ticket, provedor, bloco CIDR, IP e ASN.

[PESQUISAR NOVAMENTE](#)

NIC.br - Núcleo de Informação e Coordenação do Ponto BR
CNPJ:05.506.560/0001-36



CARRINHO (itens)

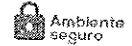

CPAP

Entregamos TODO BRASIL
 Assistência técnica ESPECIALIZADA
12X Sem juros no cartão
7% Desconto no boleto

LumiarSaude > Acessórios > Catéter e Extensão

Extensão para Cateter Nasal Lumiar Saúde

Atividades

Unificador

Oxigenoterapia

Acessórios

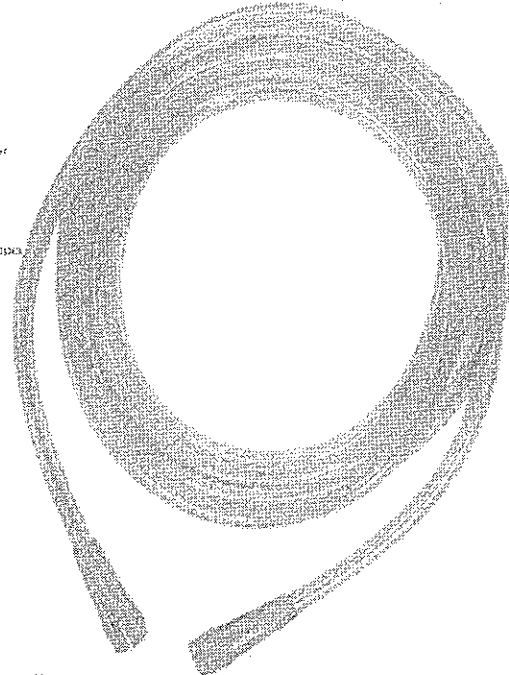

Veja opinião de quem já comprou
★★★★☆

~~De: R\$ 18,00~~
Por: R\$ 16,13
ou por R\$ 15,00 à vista
Economia de R\$ 1,87

COD. DE REF.

- 2 Metros
- 5 Metros
- 10 Metros
- 15 metros
- 20 Metros

Extensão para Cateter Nasal Lumiar Saúde

[Download do Manual](#)

Descrição

Extensão para Cateter Nasal Lumiar Saúde

A Extensão de Oxigênio Lumiar Saúde foi desenvolvida com a mais alta tecnologia, materiais de qualidade e de última geração.

Utilizada com o intuito de oferecer ao paciente que utiliza oxigênio domiciliar (cilindro ou concentrador de oxigênio estacionário) maior mobilidade e facilidade de locomoção.

Possuem extremidades flexíveis, permitindo a passagem do oxigênio, mesmo que tenha algum tipo de dobra na mesma.

Características

- Extensão em PVC;
- Transparente;
- Compatível com cilindros e concentradoras de oxigênio;

Registro da ANVISA: 80488250005

OBS.: A Extensão de Oxigênio Lumiar é um produto de uso individual, descartável e não estéril.

Informações adicionais

Quem procura este item também se interessa por

Fala conosco, nós estamos online!

Whois

www.lumiarsaude.com.br

[Exibir resultado completo](#)

Copyright © NIC.br

A utilização dos dados abaixo é permitida somente conforme descrito nos Termos de Uso, sendo proibida a sua distribuição, comercialização ou reprodução, em particular para fins publicitários ou propósitos similares.

2021-03-29 10:20:50 -03:00 - IP: 177.92.7.158

domínio: lumiarsaude.com.br
titular: LUMITAR HEALTH BUILDERS EQUIPAMENTOS HOSPITALARES L
documento: 05.652.247/0001-06
responsável: Departamento de TI
país: BR
c-titular: LEJFE2
c-técnico: LEJFE2
servidor DNS: ns1.locaweb.com.br
status DNS: 28/03/2021 AA
último AA: 28/03/2021
servidor DNS: ns2.locaweb.com.br
status DNS: 28/03/2021 AA
último AA: 28/03/2021
servidor DNS: ns3.locaweb.com.br
status DNS: 28/03/2021 AA
último AA: 28/03/2021
criado: 26/03/2002 #769710
alterado: 21/09/2018
expiração: 26/03/2023
status: Publicado

Contato (ID): LEJFE2
nome: Leonardo de Jesus Ferrari
e-mail: sistemas@lumiarsaude.com.br
país: BR
criado: 10/04/2008
alterado: 26/05/2020

[Alterar visualização para modo padrão](#)

Problemas de segurança e spam também devem ser reportados ao CERT.br, respectivamente para cert@cert.br e mail-abuse@cert.br.
whois.registro.br aceita somente consultas diretas. Tipos de consultas são: domínio (.br), titular (entidade), ticket, provedor, bloco CIDR, IP e ASN.

[Q PESQUISAR NOVAMENTE](#)



(https://www.cpaps.com.br/)



00



(https://www.cpaps.com.br/checkout/cart/)

O que você procura?

Início (https://www.cpaps.com.br/) > Extensão de Oxigênio 2 metros

Extensão de Oxigênio 2 metros ref. EX2M3487

4.5 de 5

(11) (Faça uma pergunta)

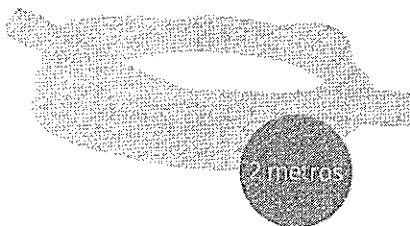

(https://www.cpaps.com.br/media/catalog/product/cache/1/image/0dc2d03fe217f8c83829496872af24a0/e/x/estens_o-2-metros_6.jpg)



(https://www.cpaps.com.br/media/catalog/product/cache/1/image/0dc2d03fe217f8c83829496872af24a0/e/x/estens_o-2-metros_6.jpg)02.jpg) canula-nasal-salter-labs-01_1_1.jpg)

GOSTOU DESTE PRODUTO? COMPARTILHE COM UM AMIGO!

(https://api.whatsapp.com/send?text=Veja o produto Extensão de Oxigênio 2 metros. Segue o link: https%3A%2F%2Fwww.cpaps.com.br%2Fextensao-de-oxigenio-2-metros)

(https://www.facebook.com/sharer/sharer.php?fu=https%3A%2F%2Fwww.cpaps.com.br%2Fextensao-de-oxigenio-2-metros)

(https://twitter.com/share?url=https%3A%2F%2Fwww.cpaps.com.br%2Fextensao-de-oxigenio-2-metros)

R\$24,09

(10% de desconto no boleto)

Economize R\$2,68

ou R\$26,77 em 1x s/ juros no cartão

[Faça uma pergunta](#)

Quantidade

1

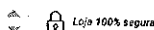

Loja 100% segura

COMPRAR

Disponível em estoque! ?

Pedidos com pagamento confirmados até às 13hs serão enviados ainda hoje.

Calcule o Frete



Utilizamos cookies para melhorar a experiência e obter estatísticas das visitas. Ao continuar a navegação você aceita nossos termos (https://www.cpaps.com.br/politica-de-privacidade/).

CALCULAR

Permitir

Não sei o CEP (http://www.buscecep.correios.com.br/sistemas/buscecep/busceCepEndereco.cfm)

Whois

www.cpaps.com.br

[Exibir resultado completo](#)

Copyright © NIC.br

A utilização dos dados abaixo é permitida somente conforme descrito nos Termos de Uso, sendo proibida a sua distribuição, comercialização ou reprodução, em particular para fins publicitários ou propósitos similares.
2021-03-29 10:19:14 -03:00 - IP: 177.92.7.158

domínio: cpaps.com.br
titular: CPAPS EQUIPAMENTOS MÉDICOS
documento: 10.851.899/0001-00
responsável: RAFAEL GUILMARÃES
país: BR
c-titular: RAFAR65
c-técnico: XSETM2
servidor DNS: curt.ns.cloudflare.com
status DNS: 28/03/2021 AA
último AA: 28/03/2021
servidor DNS: melinda.ns.cloudflare.com
status DNS: 28/03/2021 AA
último AA: 28/03/2021
criado: 10/11/2008 #5038426
alterado: 09/11/2017
expiração: 10/11/2024
status: Publicado

Contato (ID): RAFAR65
nome: Rafael Faria
e-mail: rafaelaria@cpaps.com.br
país: BR
criado: 27/11/2012
alterado: 18/07/2014

Contato (ID): XSETM2
nome: XPDEV SOLUÇÕES EM TECNOLOGIA LTDA ME
e-mail: infra@resultate.com.br
país: BR
criado: 25/05/2012
alterado: 17/04/2020

[Alterar visualização para modo padrão](#)

Problemas de segurança e spam também devem ser reportados ao CERT.br, respectivamente para cert@cert.br e mail-abuse@cert.br.
whois.registro.br aceita somente consultas diretas. Tipos de consultas são: domínio (.br), titular (entidade), ticket, provedor, bloco CIDR, IP e ASN.

[Q PESQUISAR NOVAMENTE](#)

Home > Material de Consumo > Scalp > SCALP BD - DISPOSITIVO ASEPTO 23GA

SCALP BD - DISPOSITIVO ASEPTO 23GA

R\$ 2,20

Cod. de Referência: 2447

Condição: Produto novo

Fabricante: BD



O Dispositivo para infusão intravenosa Scalp da BD é indicado na Terapia Intravenosa Periférica, para infusões de curta duração e procedimentos de coleta de sangue; Podendo permanecer por até 24 horas na veia. Preço por unidade.

[Ver mais detalhes](#)

Quantidade

1

FICHA TÉCNICA

MAIS INFORMAÇÕES

AVALIAÇÕES

Calibre	23G
Estéril	Sim

Dispositivo para infusão intravenosa - Scalp 23GA - BD

O Dispositivo para infusão intravenosa Scalp da BD é indicado na Terapia Intravenosa Periférica, para infusões de curta duração e procedimentos de coleta de sangue

BD Asepto é um dispositivo denominado "escalpo", para infusão intravenosa, com asas, constituído por:

- Agulha siliconizada com bisel bi-angulado e trifacetado;
- Protetor da agulha: Garante a integridade da agulha até o momento do uso;
- Asas de empunhadura/fixação: Facilitam a "empunhadura" durante a punção e a estabilização do dispositivo durante o tempo de permanência na veia;
- Tubo vinílico transparente, atóxico e apirrogênico: Permite a visualização do refluxo sanguíneo e/ou medicamento inundado, reduzindo o contato com o sangue;
- Conector fêmea Luer-Lok™ codificado por cores: Proporciona segura conexão com o equipo e permite a identificação do calibre de acordo com a cor do conector;
- Paredes finas: Aumenta o fluxo interno;
- Facilita a punção e reduz o traumatismo dos tecidos.

Indicação:

- É indicado na Terapia Intravenosa Periférica, para infusões de curta duração e procedimentos de coleta de sangue;
- Podendo permanecer por até 24 horas na veia.

Especificações:

- Produto estéril.
- Embalado unitariamente em blister.
- Pronto para o uso.
- Esterilizado por óxido de etileno.
- Apirogênico.
- Não contém látex.
- Produto de uso único. Destruir após o uso.
- Proibido reprocessar.

Usar somente se a embalagem unitária estiver intacta.

Vendido unitariamente.

As cores apresentadas no site são meramente ilustrativas e podem ou não corresponder com exatidão à tonalidade aplicada.

Para mais informações sobre manuseio e cuidados quanto ao uso do produto, consulte o Manual do Usuário.

Whois

bisturi.com.br

[Exibir resultado completo](#)**Copyright © NIC.br**

A utilização dos dados abaixo é permitida somente conforme descrito nos [Termos de Uso](#), sendo proibida a sua distribuição, comercialização ou reprodução, em particular para fins publicitários ou propósitos similares.
2021-03-29 10:35:30 - 03:00 - IP: 177.92.7.158

domínio: bisturi.com.br
titular: Bisturi distribuidora de material hospitalar Ltda
documento: 32.561.144/0004-56
responsável: Eliane Gabriel
país: BR
c-titular: GSAC07
c-técnico: FRF153
servidor DNS: ns1.lojasvirtuaisites.net.br
status DNS: 29/03/2021 AA
último AA: 29/03/2021
servidor DNS: ns2.lojasvirtuaisites.net.br
status DNS: 29/03/2021 AA
último AA: 29/03/2021
criado: 16/12/2003 #1462075
alterado: 26/07/2020
expiração: 16/12/2021
status: Publicado
provedor: WEBLINK (102)

Contato (ID): GSAC07
nome: Guilherme Solé Alves Corrêa
e-mail: guilherme.pericias@gmail.com
país: BR
criado: 12/02/2014
alterado: 12/02/2014

Contato (ID): FRF153
nome: Felipe Ruiz Freitas
e-mail: suporte@lojasvirtuaisites.com.br
país: BR
criado: 22/08/2003
alterado: 16/10/2020

[Alterar visualização para modo padrão](#)

Problemas de segurança e spam também devem ser reportados ao CERT.br, respectivamente para cert@cert.br e mail-abuse@cert.br.
whois.registro.br aceita somente consultas diretas. Tipos de consultas são: domínio (.br), titular (entidade), ticket, provedor, bloco CIDR, IP e ASN.

[Q PESQUISAR NOVAMENTE](#)

busque aqui seu produto

informe seu CEP

empresas oferta do dia Moto G100 americanas social EBB bank e app reciba hoje produtos internacionais mais por menos

eee, você também pode pagar suas compras com Pix!



É rápido e bem facinho, aproveite!

pagina inicial >

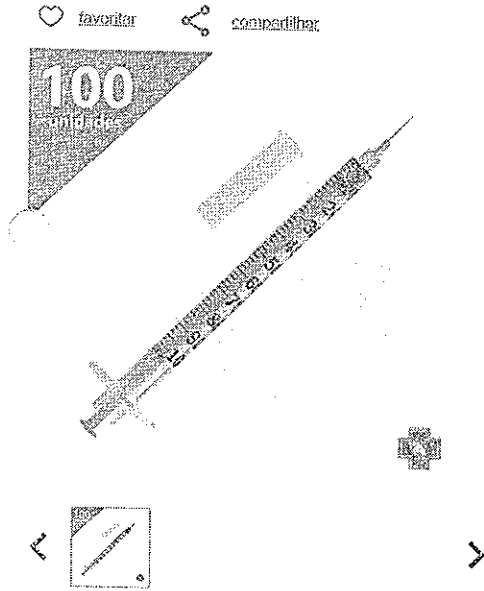

Seringa Insulina 100-u 01 MI Com Agulha 13 X 4,5 (c/100) Sr

★★★★★ (Cód.2867101437)

----- PRONTA ENTREGA ----- SERINGA INSULINA 100-U 01 ML C/AG 13 X 4,5 (C/100) SR Desenvolvida para a aplicação de insulina em indivíduos portadores de Diabetes, pela via subcutânea, em hospitais, clínicas...

[mais informações](#)

[política de troca e devolução](#)

R\$ 59,00 ÷ 100 = **0,59**

em até 5x sem juros no cartão de crédito com ame e recoba R\$ 1,77 de volta

♥️ **R\$ 59,00** em até 11x sem juros no cartão Americanas com Ame e recoba R\$ 1,77 de volta

[mais formas de pagamento](#)

calcular frete e prazo

comprar

Este produto é vendido por [Shopping ProSaúde](#) e entregue por [Americanas](#), que garante a sua compra, do pedido a entrega.

melhores ofertas de páscoa

 <p>Ovo De Pascoa Chocolate 120g Topmilk</p> <p>★★★★★</p> <p>R\$ 10,00</p>	 <p>Ovo De Pascoa Sonho De Valsa 367g Lacta</p> <p>★★★★★</p> <p>R\$ 34,99 3x de 11,66 s/juros</p>	 <p>Ovo Ouro Branco 359g Lacta</p> <p>★★★★★</p> <p>R\$ 38,99 3x de 12,99 s/juros</p>	 <p>Ovo Pascoa Lol 80g Delicce</p> <p>★★★★★</p> <p>R\$ 17,99</p>	 <p>Ovo Pascoa Lol 90g Delicce</p> <p>★★★★★</p> <p>R\$ 37,99 3x de 12,66 s/juros</p>
--	---	--	--	--

últimos produtos vistos

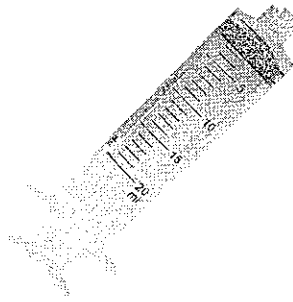

SERINGA DESCARTAVEL LUER LOCK SEM AGULHA 20ML - RYMCO

COD: 243050000

Cód B

R\$0,63

R\$0,60 no boleto à vista ou 1X de R\$0,63 no cartão sem juros

Adicionar aos Favoritos Resgate por 98 pontos no Surya Club

Quantidade: 1

Adicionar no carrinho

Comprar agora

↗ Mais detalhes sobre Seringa Descartavel Luer Lock sem Agulha 20ml - Rymco

O que você precisa saber sobre a Seringa Luer Lock da Rymco?

- Utilizável com Luerlock;
- Sem Agulha;
- 20ml;
- Bico Luer Lock.

O que é a Seringa Descartável da Rymco?

A Seringa Descartável da Rymco pode ser utilizada para irrigação, injeções, aplicações, extrações, entre outros procedimentos. Esta Seringa 20ml é um produto descartável e a sua embalagem contém 5 unidades.

Para que é utilizado a Seringa?

A Seringa sem Agulha pode ser utilizada em procedimentos em que o profissional necessita de equilíbrio, precisão, com as 5 unidades. Possui Bico Luer Lock no seu, sua ponta é costurada para melhor conexão de agulhas, evitando risco de extravasamento ou escape durante o procedimento.

Precauções ao utilizar a Seringa:

Certifique-se de que a Seringa não está danificada e sua embalagem não está aberta. Não utilize o produto se estiver com o prazo de validade vencido ou se estiver danificado.

Dados Técnicos:

- Utilizável com Luerlock;
- Sem Agulha;
- 20ml

Ver mais

Pergunte e veja opiniões de quem já comprou

Seringa Descartavel Luer Lock sem Agulha 20ml - Rymco

Olá, Avaliações Perguntas Responder



Esta loja se preocupa tanto com você, consumidor, que contratou uma empresa independente para medir as avaliações da loja. Legal, né? A Trustvox certifica que a nota média da loja é 4,8 de 5



Ficou alguma dúvida sobre o produto? Pergunte aqui...

Fazer perguntas

Produtos e serviços disponíveis



Whois

www.suryadental.com.br

[Exibir resultado completo](#)**Copyright © NIC.br**

A utilização dos dados abaixo é permitida somente conforme descrito nos Termos de Uso, sendo proibida a sua distribuição, comercialização ou reprodução, em particular para fins publicitários ou propósitos similares.
2021-03-29 10:44:10 -03:00 - IP: 177.92.7.158

domínio: suryadental.com.br
titular: Surya Dental Com. de Prod. Odonto. Hospitalares It
documento: 00.814.559/0001-55
responsável: Fabio Emanuel Contessotto
país: BR
c-titular: GRELF
c-técnico: ACR601
servidor DNS: miles.ns.cloudflare.com
status DNS: 28/03/2021 AA
último AA: 28/03/2021
servidor DNS: vida.ns.cloudflare.com
status DNS: 28/03/2021 AA
último AA: 28/03/2021
criado: 03/02/2000 #254522
alterado: 22/03/2019
expiração: 03/02/2028
status: Publicado

Contato (ID): GRELF
nome: Grupo Elfa
e-mail: contratos.ti@grupoelfa.com.br
país: BR
criado: 30/04/2014
alterado: 01/03/2021

Contato (ID): ACR601
nome: Antonio Carlos Ghizzi Rogoski
e-mail: rgk@rgk4it.com
país: BR
criado: 13/02/2006
alterado: 27/02/2019

[Alterar visualização para modo padrão](#)

Problemas de segurança e spam também devem ser reportados ao CERT.br, respectivamente para cert@cert.br e mail-abuse@cert.br.
whos.registro.br aceita somente consultas diretas. Tipos de consultas são: domínio (.br), titular (entidade), ticket, provedor, bloco CIDR, IP e ASN.

[Q PESQUISAR NOVAMENTE](#)

Início → Seringa 5ml SR LUER LOCK sem agulha

Seringa 5ml SR LUER LOCK sem agulha

Seja o primeiro a avaliar este produto

Seringa 5ml SR LUER LOCK sem agulha

Codigo Interno: 83AH

R\$0,57

Disponível: Em estoque

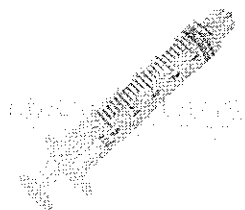

Comprar

Qtd: 1

Zoom

Comparar Produto

Quem viu este produto, viu estes também

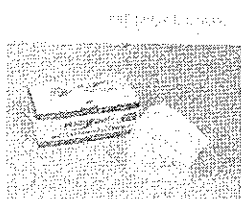

Máscara Cirúrgica Descartável
TRIPLA com elástico e clipe nasal -
Health Quality - Caixa com 50 Un

R\$35,90



Avental Manga Longa Branco G20
Jarc c/ 10 Un.

R\$37,20



Agulha Hipodérmica BD 0,30x13 -
30G 1/2 - Ref. 990193 c/ 100 Un.

R\$34,90

Preço Promocional R\$30,74

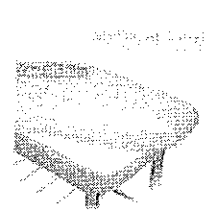

Lençol Descartável 2,00x0,96 com
elástico G20 Jarc c/ 10 Un.

R\$20,90

Descrição Avaliações

Seringa 5ml SR LUER LOCK sem agulha

- *Estéril, de uso único e atóxica, com bico que garante conexões seguras e sem vazamentos.
- *Cilindro transparente e siliconizado, o que proporciona um deslizamento suave.
- *Flange do cilindro com formato anatômico para apoio dos dedos e que confere estabilidade a seringa quando em superfície plana.
- *Escala externa precisa e visível.
- *Embolo cônico não se desprende do cilindro devido ao anel de retenção e possui ramificações em sua base para facilitar a aplicação sem deslize dos dedos.
- *Embalagem individual com selagem eficiente que garante a integridade do produto até o momento de sua utilização, permite a abertura e transferência com técnica asséptica, trazendo externamente os dados de identificação, procedência, número de lote, data de validade e número de registro no Ministério da Saúde.

Os principais produtos da categoria

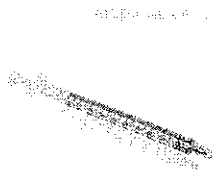

Seringa 1ml Sem Agulha Luer Slip
Plymo

R\$0,39

Preço Promocional R\$0,29



Seringa 3ml Descarpack LUER
LOCK sem agulha

R\$0,47

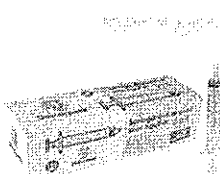

Seringa 5ml Descarpack LUER
SLIP sem agulha

R\$0,57

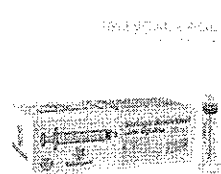

Seringa 10ml Descarpack LUER
LOCK sem agulha

R\$0,83

Chat



Busque pelo nome do produto ou marca

Minha Conta
Entrar0 Itens
R\$0,00
ver meu carrinho

293

REMÉDIOS E MEDICAMENTOS

GENÉRICOS

SAÚDE E BEM-ESTAR

MAMÃES E BEBÊS

DERMOCOSMÉTICOS

DIABETES

PERFUMARIA

OUTLET

OFERTAS QUE NÃO VOLTAM MAIS! COM ATÉ 87% OFF APROVEITE

DIABETES

Agulhas e Seringas de Insulina

Seringa BD Ultra Fine Mini 1,0mL c/10 Agulhas 6mm p/ 100(UI)

495-2111

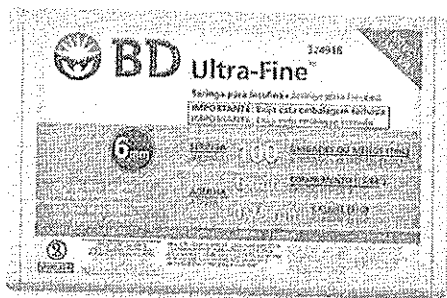

BD - BECTON E DICKIGON

Seringa BD Ultra Fine Mini 1,0mL c/10

Agulhas 6mm p/ 100(UI)

Seringa BD Ultra Fine Mini 1,0mL c/10 Agulha 6mm -Para Aplicação de insulina até 100 Unidades(UI) A seringa Ultra-Fine registra com precisão doses pares e ímpares de insulina. Leia mais...

Avalie este produto:

1 Opinião

Quantidade

- 1 +

Calcular frete e prazo de entrega

Informe seu CEP

Calcular

Frete grátis para a cidade de SP acima de R\$ 150,00 e ABC acima de R\$ 100,00 *Consulte CEP's atendidos

R\$29,08 no boleto bancário e cartão de crédito

R\$29,50

R\$29,08

COMPRAR

Compartilhe:

Pague também nos cartões:

VISA



Descrição do produto

Seringa BD Ultra Fine Mini 1,0mL c/10 Agulha 6mm -Para Aplicação de insulina até 100 Unidades(UI)

A seringa Ultra-Fine registra com precisão doses pares e ímpares de insulina. Ideal para prescrições de até 100 Unidades.

Seringa com Agulha BD Ultra-fine

Indicação de uso para aplicação de insulina

1. Para expor o êmbolo: Gire a tampa branca, quebrando o selo de segurança, puxe-a.
2. Para expor a agulha: gire a tampa de cor laranja, quebrando o selo de segurança. Puxe-a de uma só vez, tomando cuidado para não danificar a agulha.
3. Para medir a dose corretamente: encoste o êmbolo no fundo da seringa. Puxe o êmbolo levando-o até a dosagem desejada, localizando na escala gravada no corpo da seringa.
4. Use a seringa apenas uma vez. Para evitar a sua reutilização indevida, descarte a seringa e a agulha após a aplicação.

CUIDADO: Siga as instruções a fim de evitar erros na dosagem.

Precauções

Farmadelivery utiliza cookies para personalizar anúncios e melhorar a sua experiência no site. Ao continuar navegando, você concorda com a nossa Política de Privacidade [Continuar e Fechar](#)

Whois

www.farmadelivery.com.br

[Exibir resultado completo](#)

Copyright © NIC.br

A utilização dos dados abaixo é permitida somente conforme descrito nos Termos de Uso, sendo proibida a sua distribuição, comercialização ou reprodução, em particular para fins publicitários ou propósitos similares.
2021-03-29 10:48:34 -03:00 - IP: 177.92.7.158

```
domínio: farmadelivery.com.br
titular: Farmaclub Drogarias Ltda
documento: 64.963.044/0001-08
responsável: Jose Luiz de Oliveira Neto
país: BR
c-titular: RIGG017
c-técnico: FLLFI2
servidor DNS: damon.ns.cloudflare.com
status DNS: 26/03/2021 AA
último AA: 26/03/2021
servidor DNS: gene.ns.cloudflare.com
status DNS: 26/03/2021 AA
último AA: 26/03/2021
criado: 29/12/2006 #3283598
alterado: 07/01/2021
expiração: 29/12/2025
status: Publicado

Contato (ID): RIGG017
nome: Ricardo Gomes de Godoy
e-mail: ricardo.godoy@poupafarma.com.br
país: BR
criado: 21/07/2020
alterado: 21/07/2020

Contato (ID): FLLFI2
nome: Fernando Luiz Laudino Filho
e-mail: fernandolaudino@gmail.com
país: BR
criado: 24/09/2011
alterado: 11/09/2020
```

[Alterar visualização para modo padrão](#)

Problemas de segurança e spam também devem ser reportados ao CERT.br, respectivamente para cert@cert.br e mail-abuse@cert.br.
Whois.registro.br aceita somente consultas diretas. Tipos de consultas são: domínio (.br), titular (entidade), ticket, provedor, bloco CIDR, IP e ASN.

[Q PESQUISAR NOVAMENTE](#)

Início → Ultrafine Seringa de Insulina 1,0ml Agulha 6x0,25 - 31G 15/64'' BD Ref. 324918 - Pct com 10

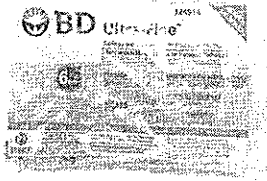

Ultrafine Seringa de Insulina 1,0ml Agulha 6x0,25 - 31G 15/64'' BD Ref. 324918 - Pct com 10

1 Comentário(s) | Comentar

Seringa para insulina ou Botox resíduo zero - Ultra-fine 1,0ml (100ui) - Agulha - 6x0,25 - 31G 15/64'' - BD Ref. 324918 - Pct com 10

Codigo Interno: 7AI

R\$24,99

Compre 30 por R\$23,99 cada e economize 5%

Disponível: Em estoque

Zoom

Comprar

Qtd: 1

 Comparar Produto

Quem viu este produto, viu estes também

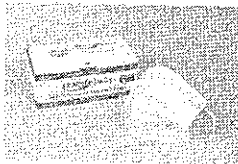

Mascara Cirurgica Descartavel
TRIPLA com elastico e clips nasal -
Health Quality - Caixa com 50 Un
R\$25,90



Avental Manga Longa Branco G20
Jarc c/ 10 Un.
R\$37,20

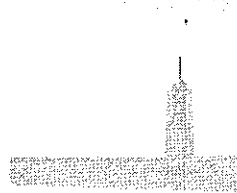

Agulha Hipodermica BD 0,30x13 -
30G 1/2 - Ref. 090193 c/ 100 Un.
R\$34,90
Preço Promocional R\$30,74

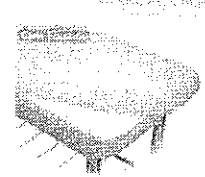

Lençol Descartavel 2,00x0,90 com
elastico G20 Jarc c/ 10 Un.
R\$20,90

Descrição Avaliações

Ultra-fine - Seringa de 1,0ml Agulha - 6x0,25 - 31G 15/64'' - BD Ref. 324918 - Pct com 10

Seringa para insulina resíduo zero de 1ml com agulha 6mm x 0,25mm : escala com graduação de 2 em 2 unidades.
Registra com precisão doses pares de insulina.
Ideal para prescrições entre 50 unidades e 100 unidades por aplicação.

Especificações:

- *Seringa resíduo zero:
- 100 unidades ou menos (1ml).
- *Agulha fixa:
- Comprimento 6mm (15/64").
- Calibre 0,25 (31G).
- *Referência BD 324918.
- *Sem látex.
- *Interior da seringa é estéril enquanto estiver com os protetores.

Advertências:

- *Não tóxico.
- *Não pirogênico.
- *Produto de uso único.
- *Destruir após o uso.
- *Proibido reprocessar.
- *Armazenar em temperatura ambiente.

Informações adicionais:

- *Preferida por 8 em cada 10 pessoas pesquisadas.
- *A maioria dos pesquisados afirmou sentir menos medo com a nova BD Ultrafine.
- *BD Ultrafine 6mm é tão efetiva quanto as seringas com agulhas mais longas.
- *Escala nítida assegurando fácil leitura e precisão na dosagem.
- *Cada traço representa 2 unidades.
- *Agulha fixa sem espaço residual. Não há desperdício de insulina.
- *Integralmente siliconizada, deslize suave e contínuo, reduz a dor e o desconforto.
- *Agulhas mais curtas reduzem o risco de injeções intramusculares.

Embalagem:

- *Pacote com 10 unidades.

Chat

O que você tá procurando?



Baixe o APP

Páscoa

Motorola G100

Idenat

Volta às aulas

Cartão Submarino

Receba em 3x

SOS Ação

Oferta Wow!

Fique ligado! **TODO DIA** tá rolando um cupom diferente no **APP**. Baixe agora!

Beleza e Perfumaria

Favorite | Compartilhar

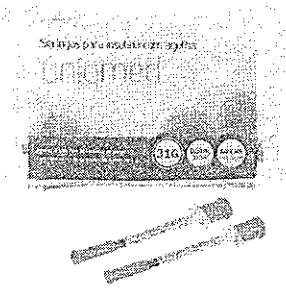

Seringa Descartável Insulina 0,5ml Ag 6x0,25mm 10un Uniqmed

★★★★★ (Cód.4501135)

Seringas para insulina - 50ul - 6mmx0,25mmSeringas para insulina - 31 G UniqmedCapacidade: 0,5ml (15/64*)Agulha: 6mm x 0,25mmCada traço na escala de graduação representa 1UI.Contém: 10 seringas em cada pacote ...

[Mais informações](#)

[Conheça nossa política de troca](#)

R\$ 29,36

em até 2x sem juros no cartão de crédito

R\$ 29,36 em até 5x sem juros no cartão Submarino

[Mais formas de pagamento](#)

Calcular frete e prazo

digite o CEP

Comprar

Comprar com

Este produto é vendido por **CIRURGICA PAULISTA** e entregue por **Submarino**, que garante a sua compra, do pedido à entrega.

Os principais produtos em Beleza e Perfumaria

Aparador De Pelos Multigroom com 6 Acessórios MG3712 - ...

★★★★★

R\$ 169,99 Prime

12x de R\$ 14,16 sem juros

Aparador de Pelos Phillips BT1209/15 com carregador USB

★★★★★

R\$ 98,99

9x de R\$ 10,99 sem juros

Kit Máscaras KN95 de Proteção Facial FFP2 com 5 Camadas e...

R\$ 28,50

2x de R\$ 14,25 sem juros

Máscara cirurgica descartável tripla 50 unidades

★★★★★

R\$ 29,90

3x de R\$ 9,96 sem juros

Máscara Cirurgica Tripla Antiviral (48 Horas de D

★★★★★

R\$ 39,90

4x de R\$ 9,97 sem juros

Procurou? Achou!

Whois

www.submarino.com.br

[Exibir resultado completo](#)

Copyright © NIC.br

A utilização dos dados abaixo é permitida somente conforme descrito nos Termos de Uso, sendo proibida a sua distribuição, comercialização ou reprodução, em particular para fins publicitários ou propósitos similares.
2021-03-29 10:55:25 -03:00 - IP: 177.92.7.158

domínio: submarino.com.br
titular: B2W - COMPANHIA DIGITAL
documento: 00.776.574/0006-60
responsável: Controlador de Domínios
país: BR
c-titular: BCGVA
c-técnico: TEGRS
servidor DNS: ns-774.awsdns-32.net
status DNS: 29/03/2021 AA
último AA: 29/03/2021
servidor DNS: ns-1414.awsdns-48.org
status DNS: 29/03/2021 AA
último AA: 29/03/2021
servidor DNS: ns-1621.awsdns-10.co.uk
status DNS: 29/03/2021 AA
último AA: 29/03/2021
servidor DNS: ns-20.awsdns-02.com
status DNS: 29/03/2021 AA
último AA: 29/03/2021
criado: 19/08/1999 #190025
alterado: 27/07/2020
expiração: 19/08/2021
status: Publicado

Contato (ID): BCGVA
nome: B2W - Companhia Global do Varejo
e-mail: admdominios@b2wdigital.com
país: BR
criado: 25/06/2007
alterado: 02/11/2019

Contato (ID): TEGRS
nome: Tecnologia GRSI
e-mail: security@b2wdigital.com
país: BR
criado: 05/06/2009
alterado: 24/03/2021

[Alterar visualização para modo padrão](#)

Problemas de segurança e spam também devem ser reportados ao CERT.br, respectivamente para cert@cert.br e mail-abuse@cert.br.
whois.registro.br aceita somente consultas diretas. Tipos de consultas são: domínio (.br), titular (entidade), ticket, provedor, bloco CIDR, IP e ASN.

[Q PESQUISAR NOVAMENTE](#)



Bem-vindo, identifique-se para fazer pedidos (https://www.cirurgicajoinville.com.br/conta/login)

Meus Pedidos (https://www.cirurgicajoinville.com.br/conta/pedido/listar) Minha Conta (https://www.cirurgicajoinville.com.br/conta/index)

Search bar with text 'O que deseja procurar?' and 'Busca'. Below it are links for 'Minha Conta', 'Entrar', 'Cadastrar', and 'Seu carrinho está vazio'.

- Ofertas, Acessibilidade, Produtos Médicos, Saúde e Bem Estar, Equipamentos, Resgate e Salvamento, Material Médico, Esporte e Fitness, Ortopedia, Instrumental Cirúrgico

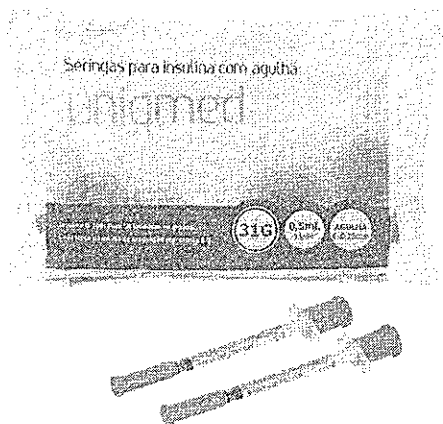

Início (https://www.cirurgicajoinville.com.br/)

Saúde e Bem Estar (https://www.cirurgicajoinville.com.br/saude-e-bem-estar)

Diabetes (https://www.cirurgicajoinville.com.br/diabetes)

Seringas de Insulina (https://www.cirurgicajoinville.com.br/seringas-de-insulina)

Seringa Insulina 0,5mL 50UI agulha 6x0,25mm 31G Pct C/10 UNIQMED

Código: 1796

Marca: Uniqmed (https://www.cirurgicajoinville.com.br/marca/uniqmed.html)

R\$ 29,99

R\$ 20,69 (https://www.cirurgicajoinville.com.br/carrinho/produto/18724)

ou R\$ 20,69 via Depósito

Estoque: Disponível

(https://api.whatsapp.com/send?text=)

text=Seringa%20insulina%200%2C5mL%2050UI%20agulha%206x0%2C25mm%2031G%20Pct%20C/10%20UNIQMED%201tp%3A%2F%2Fwww.cirurgicajoinville.com.br/seringa-insulina-05ml-6x025mm-31g-pct-c-10-uniqmed

+ Lista de Desejos (https://www.cirurgicajoinville.com.br/conta/favorito/18724611/adicionar)

Calcular frete e prazo:

DIGITE SEU CEP

calcular

SERINGA INSULINA 0,5ML 6X0,25MM 31G PCT C/10 UNIQMED

As seringas para insulina agulhadas Uniqmed promovem uma aplicação da medicação com menos dor e maior conforto.

Fabricadas com material atóxico, apirrogênico e latex free, as seringas Uniqmed garantem a esterilidade e a qualidade requerida pelo padrão mundial.

- Capacidade: 0,5 ml (15/64"); Medida: 0,5ml - com agulha longa (6 x 0,25mm); Modelo: Uniqmed - 0,5ml - 6X0,25mm - 31g; Para administração de 50UI (unidade de insulina) ou menos; Procedência: Coréia; Agulha: 6 mm x 0,25 mm; Contém: 1 pacote com 10 seringas; Indicação: Aplicação de insulina; M.S./ANVISA: 10098710053.

INSTRUÇÃO DE USO

- Para expor o êmbolo tire a tampa inferior e puxe para desconectar; 2. Para expor a agulha, gire a tampa superior e puxe pra desconectar; 3. Para ajustar a dose, utilize a linha superior da ponta do êmbolo e ajuste a dose de acordo com a escala de graduação da seringa; 4. Use a seringa apenas uma vez; 5. Descarte a seringa e agulha em um recipiente apropriado após a utilização.

0 comentários

Classificar por: Mais antigos

Adicione um comentário...

Página de comentários do Facebook

Pergunte e veja opiniões de quem já comprou

Whois

www.cirurgicajoinville.com.br

[Exibir resultado completo](#)

Copyright © NIC.br

A utilização dos dados abaixo é permitida somente conforme descrito nos Termos de Uso, sendo proibida a sua distribuição, comercialização ou reprodução, em particular para fins publicitários ou propósitos similares.

2021-03-29 10:52:37 -03:00 - IP: 177.92.7.158

```
domínio:      cirurgicajoinville.com.br
titular:      Ricardo Mira da Silva EPP
documento:    16.877.544/0001-76
responsável:  Ricardo Mira da Silva
país:        BR
c-titular:    RMS536
c-técnico:    RMS536
servidor DNS: a.sec.dns.br
status DNS:   29/03/2021 AA
último AA:    29/03/2021
servidor DNS: b.sec.dns.br
status DNS:   29/03/2021 AA
último AA:    29/03/2021
registro DS:  5031 ECDSASHA256 5841AF1AD0A251D0AA69505489BE1457CBFC451B9D62ED4DDFE2A03E93D96197
status DS:    29/03/2021 DSOK
último OK:    29/03/2021
saci:         yes
criado:       06/07/2015 #14401889
alterado:     06/10/2020
expiração:    06/07/2022
status:       Publicado

Contato (ID): RMS536
nome:         Ricardo Mira da Silva
e-mail:       ricardo@medjet.com.br
país:        BR
criado:       02/09/2003
alterado:     31/10/2017
```

[Alterar visualização para modo padrão](#)

Problemas de segurança e spam também devem ser reportados ao CERT.br, respectivamente para cert@cert.br e mail-abuse@cert.br.
whois.registro.br aceita somente consultas diretas. Tipos de consultas são: domínio (.br), titular (entidade), ticket, provedor, bloco CIDR, IP e ASN.

[Q PESQUISAR NOVAMENTE](#)

Telefendas: +55 (67) 3321.6800

CONHEÇA NOSSO BLOG (<https://blog.agroline.com.br/>)



Olá Visitante, Faça seu Login

(<https://checkout.agroline.com.br/Login>), Cadastre-se
(<https://checkout.agroline.com.br/Cadastre-se>)



ESTOU PROCURANDO POR...

(<https://checkout.agroline.com.br/>)
MARCAS ▾

(<https://www.agroline.com.br/>)

Home (<https://www.agroline.com.br/>) > Fazenda (<https://www.agroline.com.br/fazenda>) > Instrumentos Cirurgicos (<https://www.agroline.com.br/fazenda/instrumentos-cirurgicos>)

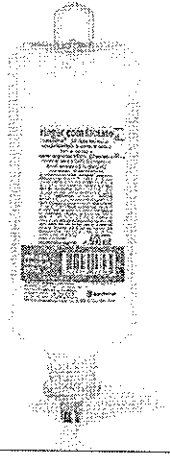

Soro Ringer Lactato - 1 Litro

★★★★★ (1 Avaliação)

PROD HOSPITALARES DI (<https://www.agroline.com.br/fabricante/prod-hospitalares-di>)

R\$ 8,20

OU R\$ 7,79

à vista (com 5,00% de desconto no Itaú Shopline)

QUANTIDADE
- 1 +

COMPRAR

🚚 Consulte frete e prazo de entrega

CEP:

OK

SUGESTÕES DE COMPRA



< (/produto/soro-ringer-lactato-500-ml-105739)
Soro Ringer Lactato - 500 MI

PROD HOSPITALARES DI

R\$ 8,00
ou R\$ 7,60 no boleto

QUINZENA



(/produto/master-soro-plus-soro-anti-ofidico-vencofarma-105699)
Master Soro Plus - Soro Anti - Ofídico Vencofarma

QUINZENA
VENCOFARMA

R\$ 70,00



(/produto/soro-fisiologico-0-9-1-litro-106758)
Soro Fisiológico 0,9% 1 Litro
Olá!

Seja bem vindo

SEM FABRICANTE

R\$ 9,71
ou R\$ 9,22 no boleto

WhatsApp