

Descrição	Preço de Compra	Unid	BANCO DE PREÇOS	COLOMBI	MH PERELLES	NÚMERO DE COTAÇÕES
Antena Parabólica de 2,0mts + LNBF Multiponto+ Kit de Cabo - Cromus	R\$ 636,67	Unid.	R\$ 1.038,78		R\$ 450,00	2
AR CONDICIONADO SPLIT 9.000 BTUS - Ar quente// no Capacidade de 9.000 BTUs/h, cor branco, funçoes de refrigeração, aquecimento, desumidificação e ventilação, potência de 821 W, vazão de ar de 460m³/h, dimensões da unidade interna (AxlXP): 252x750x192mm, peso da unidade interna de 8kg, dimensões da unidade externa (AxlXP): 482x715x240mm, peso da unidade externa de 27kg, consumo de energia mensal de 17,2kWh/mês. Garantia de no mínimo 2		Unid.	R\$ 1.038,78		R\$ 1.700,00	2
ARMÁRIO BALCAO P/ ESCRITÓRIO - 2 portas emMDF.		Unid.	R\$ 257,66			1
ARMÁRIO BAIXO COM 02 PORTAS DE ABRIR - com Chave, com 01 Prateleira Móvel, em MDF de 15mm - Acabamento em PVC Flexível "T" 02 abas Medida: 0,90x0,40x0,78 - 0,75x0,35x0,78 - COR A DEFINIR.		Unid.	R\$ 183,08		R\$ 240,00	2
ARMÁRIO 02 PORTAS E 4 PRATELEIRAS em BP 18 mm, sendo 02 das prateleiras para pasta suspensa, com perfil de PVC modelo post - forming (180°), laterais e bases e bp 18 mm com fita de borda , prateleiras, portas em BP 15 mm. Cor Cinza. Medidas 0,94 x 0,55 x 1,65		Unid.	R\$ 281,00			1
Armário de aço (tipo escolar) medindo 198x090x040, com chave, com 4 prateleiras, chapa 26, na cor cinza, sistema de fechamento nas extremidades da porta por meio de varão conectado à fechadura tipo yale ou à maçaneta, com 2 chaves, portas pivotantes por meio de dobradiças estampadas e unidas por meio de pino zincado		Unid.	R\$ 352,00		R\$ 617,00	2
ARQUIVO EM AÇO 4 PORTAS PARA PASTA SUSPENSA arquivo com tempo construído em chapa de aço 24; com sapatas niveladoras; puxadores de alumínio; puxadores de alumínio; com 04 gavetas com rolamento de aço e carrinho telescópico; pintura eletrostática epóxi na cor cinza. Dimensões: altura		Unid.	R\$ 606,87		R\$ 665,00	2
APARELHO DE FAX cor preto, 110volts com, papel térmico, identificador de chamadas, 10 números para discagem rápida. Alimentador automático de papel. Agenda para 100 números. Tecla monitor/ viva voz. Discagem rápida. Multitransmissão. Monitor de ligações. Função ajuda em português. Tecla de		Unid.	R\$ 489,73		R\$ 750,00	3
Batedeira planetário 8 velocidades, 4 litros de capacidade		Unid.	R\$ 450,98		R\$ 940,00	2
Bebedouro industrial 50 litros		Unid.	R\$ 1.710,65		R\$ 2.540,00	2
DVD Player		Unid.	R\$ 352,48		R\$ 302,00	3

210

Fotocopiadora a laser monocromatica com capacidade de 19 copias por minuto processamento de imagem a seco bicomponente. Tecnologia laser, leitura de originais através de mesa de digitalização resolução de 600 dpi capacidade para formatos de papel a5 até a3 zom de 50 - 200% (em incrementos de 1%) 04 reduções: 50%, 65% 78%, 93%. 03 ampliações: 121%, 129% e 155%. Tempo de aquecimento inferior a 10 segundos primeira cópia inferior a 6,5 segundos. Memória interna de 16mb. Bandeja padrão para 250 folhas. Voltagem 120 v olts/60 hz. Painel de controle lcd com 4 linhas, linguagem em português. Contribuição de transporte: R\$ 0,000	1	Unid.			R\$ 2.200,00	1
CALCULADORA DE MESA	2	Unid.	R\$ 177,67		R\$ 280,00	2
CAFETEIRA ELÉTRICA – 110 Wats – Capacidade para 14 xícaras, Potência: 550W, Luz piloto, Placa aquecedora, Sistema corta-pingos, Filtro permanente: dispensa o uso do filtro descartável, Colher dosadora, Baixo consumo: 0,55kWh. Cor preto. Altura: 26,00 Centímetros. Largura: 20,00 Centímetros.	1	Unid.	R\$ 80,45	R\$ 110,00		2
Cadeira Longarina Com 4 Lugares Estofadas. Assento e encosto: com espuma injetada; Pés em aço carbono. Estrutura em aço carbono	7	Unid.	R\$ 300,33	R\$ 525,00		2
Cadeira Longarina Com 3 Lugares Estofadas. Assento e encosto: com espuma injetada; Pés em aço carbono. Estrutura em aço carbono	4	Unid.	R\$ 276,66	R\$ 415,00		2
Cadeira Caravela sem braço Cor Branca. Material: polipropileno, carbonato e aditivo com Anti UV, ou seja, resistente aos raios solares. CONTEÚDO DA EMBALAGEM: Capacidade aprox.: 120 kg.Dimensões aprox. do produto (L x A x P): 43 x 90 x 51 cm. Prazo de garantia: 03 anos (sendo os 03 primeiros meses de garantia legal e mais 33 meses de garantia especial concedida pelo fabricante)	180	Unid.	R\$ 114,93	R\$ 75,00		2
CADEIRA GIRATÓRIA sem braços c/ encosto e regulagem de altura, em nylon na cor preta. Altura total 81,00cm, largura 40,00cm, profundidade 50,00cm, peso 12,5kg	2	Unid.	R\$ 125,96	R\$ 130,00		2
Cadeira Escritório, giratória, 5 Rodízios, cor:preta, regulagem de altura, reclinável. Encosto para braço, estofamento do assento e encosto.	8	Unid.	R\$ 350,88	R\$ 180,00		2
Cadeira secretária giratória com braço concha dupla, espuma com gomes e com perfil de proteção nas bordas fixos revestidos com poliuretano injetado integral skin, mecanismo de regulagem de altura de assento mecânica. Cor a preto	14	Unid.	R\$ 138,50	R\$ 160,00		2
CADEIRA DE PROFESSOR – estrutura fixa palito, espuma injetada, madeira	4	Unid.	R\$ 80,47	R\$ 90,00		2
Cadeira fixa palito Feito em aço carbono Estrutura fixa mod. 4 pés em tubo de aço 3/4 com Base de madeira reta compensada 10mm , sobreposto uma camada de espuma Assento Modelo Injetado em Tecido de Couro injetada	16	Unid.	R\$ 58,17	R\$ 75,00		2
CADEIRA PRESIDENTE, GIRATÓRIA, BRAÇOS FIXOS com base giratória em metal cromado com regulagem de altura revestida em couro sintético com apoio para os braços em metal cromado almofadado sintético.	5	Unid.	R\$ 319,55	R\$ 510,00		2

EXTRATOR DE SUCO – Industrial profissional expremedor.	1	Unid.	R\$ 378,66	R\$ 120,00		2
IMPRESSORA LASER MONOCROMÁTICA 26PPM, resolução 600x600DPI, conexão USB 2.0, rede ethernet 10/100, impressão em frente e verso automática, 127 volts, tecnologia auto ON/OFF, bandeja p/ 250 folhas, toner e cabo USB inclusos	1					0
IMPRESSORA JATO DE TINTA 16 PPM COM	3	Unid.	R\$ 1.058,00	R\$ 1.512,00	R\$ 300,00	3
IMPRESSORA LASER MULTIFUNCIONAL com velocidade de impressão de ate 40 ppm, resolução de impressão de ate 1200x1200 e scanner tipo de mesa e alimentador automatico de documentos com resolução ate 1200 dpi ciclo mensal de ate 75.000 paginas processador 800 mhz memoria padrão 256 mb monitor com tela sensível ao toque rede ethernet10/100/1000 e usb 2.0 de alta velocidade redução e ampliação de 25% ate 400% impressao frente e verso automatico alimentador automatico de documentos para 50 folhas gaveta com capacidade para 350 folhas nos formatos a4, a5, a6, ra4, b5 (jis), b6 (jis), 10 x 15 cm, cartão postal (jis), cartão postal d (jis), envelope (b5, c5, c6, dl); bandeja 2, bandeja 3 opcional: a4, a5, a6, ra4, b5 (jis), b6 (jis), 10 x 15 cm, cartão postal (jis), cartão postal d (jis) voltagem 127 volts, toner e cabo usb 2.0 inclusos	3	Unid.	R\$ 1.145,67		R\$ 1.200,00	2
IMPRESSORA MULTIFUNCIONAL, jato de tinta, sistema de impressão colorido, conexões Hi-Speed USB 2.0, rede Ethernet 10/100Base-TX (RJ45) com fio embutida, rede 802.11n sem fio embutida, com wirelles, velocidade em cores 16 ppm equivalente a qualidade laser, velocidade em preto 20 ppm equivalente a qualidade laser, resolução máxima em preto 1200 x 600 dpi, resoluções máxima em cores 4800 x 600 dpi, consumo máximo 0,00384, ciclo mensal de trabalho máximo 25.000, capacidade de bandeja 250 folhas, Alimentador Automático de Documentos Frente-Verso: 50 folhas, Frente-Verso automático, gramatura de papel: 60 a 105 g/m²(papel sulfite), 220 a 280 g/m²(foto), 75 a 90 g/m²(envelope), 163 a 200 g/m²(cartão), cor preto, voltagem 110V, com 1 ano de garantia.	1	Unid.				0
MESA P/ ESCRITÓRIO EM L – Medindo 1,20 x 0,60x0,80. Produzido em MDP 15 mm c/ 02 gavetas, pés de ferro. Mesa 0,80 mais conexão 0,60 mais mesa	2	Unid.	R\$ 394,00	R\$ 380,00		2
MESA P/ ESCRITÓRIO – Tipo escrivaninha c/ 02gavetas.	2	Unid.	R\$ 210,37	R\$ 210,00		2
Mesa Fixa Redonda Cor Branca Material Polipropileno Altura 72 cm, Peso 5,60 quilos, Largura 76 cm e Profundidade 76 cm, garantia de 36 meses contra	30	Unid.		R\$ 187,00		1
Mesa de Reunião Retangular na cor Tabaco material MDP 2,00 X 1,00X 0.74	2	Unid.	R\$ 389,62	R\$ 445,00		2

OK

OK

OK

1	Unid.					que acompanha: 1 - 1 Funil para Ensacar Algodão Doce
1	Unid.					Máquina De Lavar Roupa Tipo Tanquinho - com capacidade para 4 kg de roupas, semi-automática, tampa transparente, timer com no mínimo 6 programas de lavagens, grade de proteção para filtrar fiapos, capacidade de água na cuba nível máximo de 45 litros, eficiência energética A, nível inteligente,
5	Unid.	R\$ 273,96	R\$ 465,00	R\$ 415,00		NO-BREAK 700VA/12 VOLTS COM 4 TOMADAS, E AUTONOMIA MEDIA DE
1	Unid.		R\$ 596,00			Lavadora de Roupas semiautomática com capacidade para 7 kg 110 wats
1	Unid.		R\$ 1.850,00			Lavadora de Roupas com capacidades para 8 Kg Função Turbo com programas de lavagem, Painel de controle, tampa, cesto dentro da lavadora, agitador, pés niveladores, mangueira com entrada de água, filtro fiapos.
2	Unid.		R\$ 2.270,00			Lavadora de roupas 10kg capacidade, 7 programas de lavagem, 2 molhos automáticos, Superturbina 2 dispensers
1	Unid.					PIPOQUEIRA ELÉTRICA - Profissional 0% gordura, 110 volts.
4	Unid.	R\$ 281,30	R\$ 236,00			Tampa Dosadora, voltagem 110, dimensões aproximadas do produto
2	Unid.	R\$ 498,33	R\$ 165,00			LIQUIDIFICADOR INDUSTRIAL - Capacidade 08 litros, potência elétrica 840 W-60 hz, rotação 3500 rpm, corpo aço inox, copo aço inox, tampa alumínio repuxado, facas aço inox 304, altura 695 mm, largura 265 mm, profundidade 210
2	Unid.	R\$ 351,00				LIQUIDIFICADOR INDUSTRIAL - Capacidade 02 litros,
3	Unid.			R\$ 700,00		Kit Antena parabólica 1,70m / Monoponto / Receptor CR 3,8 plus Receptor VT700: Receptor de Sinais de Satélite que utiliza tecnologia SMD e todas as funções são microprocessadas Bivolt (110/220 volts) dimensões aproximadas do
2	Unid.	R\$ 363,33	R\$ 570,00	R\$ 350,00		Micro-ondas: 23 litros, c/ relógio, prato giratório, trava de segurança, funções descongelar, aquecer, display digital.
1	Unid.	R\$ 250,93	R\$ 140,00			MESA P/ PROFESSOR - Sem gavetas 120x60, MaterialMDF, Pés de Ferro.
4	Unid.	R\$ 250,93	R\$ 400,00			Mesa De Trabalho Com 02 Gavetas Compor Estação De Trabalho Tampo em Mesa Para Escritório Modelo Escrivaniinha C/ 2 Gavetas tampo 15mm, pé de ferro com pintura epóxi, 2 gavetas com chave, Medidas 74cm alt x 60cm larg x 120cm x comp. Cores cinza/cinza, cinza/preto e azul/cinza.
4	Unid.	R\$ 210,37	R\$ 210,00			
2						

NOTEBOOK NA COR PRETO com processador 2.13 GHZ, cachê 3 MB, tecnologia 32nm e controlador de vídeo integrado, memória RAM 4 GB tipo ddr3 1066mhz expansível ate 8 GB, HD 250 GB SATA, tela NLED 14" wxgag resolução 1366 x 768 widescreen, gravador 8x DVD-super multi double-layer, leitor de cartão multi-in-1, wireless 802.11b/g/n wi-fi certified, teclado qwerty (português), touch pad eletrostático, placa gráfica media accelerator HD com 128mb dedicada, webcam e microfone integrado, som 5.1 surround high-definition áudio e dois auto falantes estéreo, 1 saída VGA, 1 saída HDMI, 1 rede RJ 45, 2 portas USB 2.0, fonte de alimentação ac 100-240v, bateria de 6	3	Unid.	R\$ 2.189,00	R\$ 2.783,00	R\$ 2.200,00	3
CADEIRA ESCOLAR adulto – anatômica/Polipropileno estrutura 7x8.	1	Unid.	R\$ 71,67	R\$ 130,00		2
Ventilador de mesa 3 velocidades - Informações técnicas: cor: preto modelo: Turbo Silencio Maxx 40 cm; Material: plástico; Funções: Oscilação e	4	Unid.	R\$ 122,83	R\$ 328,00		2
Ventilador de parede: ná cor preta; potência 210w; comprimento: 66cm; largura 23,4; altura 58,6; trava de segurança,; tipo de acionamento de botão; silencioso; níveis de velocidade: 3; ajuste de velocidade; ajuste de inclinação; quantidade de hélices:3; material N/E; grade removível; fusível de segurança; rotação-1400	56	Unid.	X		R\$ 250,00	1
Tela Com Tripé 2,43 X 1,82 (120"), Com Borda Formato Vídeo 4 X 3 / Limpeza Do Tecido: Sabão neutro e água.	2	Unid.	R\$ 409,67	R\$ 950,00		2
TV LED 32" HDMI c/ entrada USB, cor preta UN 4,00 910,00 3.640,00	7	Unid.	R\$ 1.135,13	R\$ 1.615,00	R\$ 1.200,00	3
Projeter Multimidia X24: Powerlite X24+ Projeter com resolução de alta definição (HD) e permite a projeção de gráficos, tabelas e fotos com muito melhor qualidade. Com o adaptador LAN Wireless já incluído, com possibilidade de projeção e controle através de notebooks, tablets e smartphones, sem a necessidade de cabos. - Sistema de Projeção 3LCD / - Resolução 1024 X 768 XGA / - ANSI Lúmens 3.500 ANSI / - Tamanho da Imagem 31 a 300 polegadas /	02	Unid.	R\$ 2.030,00	R\$ 3.615,00	R\$ 3.200,00	3
Porta Cartolina: Em aço, Branco,	1	Unid.	X			0
CD Player com MP3, Bluetooth, USB e Entrada Auxiliar de Áudio - 20 W	12	Unid.	R\$ 534,11	R\$ 320,00	R\$ 610,00	3
PURIFICADOR DE ÁGUA, temperatura Natural e Fria, Filtro de carvão ativado e polipropileno Essa tecnologia propicia uma água 100% tratada, livre de impurezas, sabores e odores estranhos, produtos químicos como o cloro, e	2	Unid.	R\$ 451,34	R\$ 900,00		2
ROUPEIROS/ ÁRMARIOS DE AÇO 12 VÃOS pequenoscom pitão para cadeado cor cinza cristal pandin	2	Unid.	R\$ 821,22	R\$ 710,00		2
Receptor Analógico Para Antena Parabólica, Com Controle Remoto – Slim 110	15	Unid.	X		R\$ 250,00	1
Roteador Wireless 150Mbps N 150 - 5 Portas 1 antena interna e 1 externa de 2 dBi cada Raio de 150m em área livre 12 watts. Certificados Anatel Serviço de Internet ADSL de banda larga; adaptador sem fio b/g/n 2.4GHz; use um adaptador sem fio N150 (WNA1100) para obter desempenho máximo; Microsoft Windows® 7, Vista®, XP, 2000, Mac OS®, UNIX® ou Linux®; Microsoft®	2	Unid.	R\$ 127,32	R\$ 120,00	R\$ 270,00	3

OK

X

OK

MESA AUXILIAR em epóxi, tampo e prateleira em chapa de aço inox, 0,40 x 0,60 m. pés em tubo redondo de 1" x 1,25 mm, com ponteiros de borracha.	4	Unid.	R\$ 231,50			1	X
MESA PARA COMPUTADOR c/ teclado retrátil 900x750x750mm – tampo em MDF com 18mm de espessura com acabamento nas duas faces em laminado melamínico texturizado de baixa pressão (BP). Painel frontal com 15mm de espessura com acabamento nas duas faces em laminado melamínico	4	Unid.	R\$ 232,21			1	
MESA ESCRIVANINHA para escritório com gaveteiro, tampo em BP 18mm, com perfil de PVC modelo post – forming (180°), laterais e bases em BP 18mm com fita de borda, enquanto que nas prateleiras, portas e frentes das gavetas em BP 15mm. Estruturas e puxadores na cor alumínio e tampos e gavetas nas cores cinza e verde. Medidas 1,25 x 0,75 x 0,75 cm gaveteiro 0,375 x 0,44 x	4	Unid.	R\$ 379,25	R\$ 500,00			
CONEXÃO s/ Painel Frontal 750x750 mm – tampo em MBP revestido 18 mm.	4	Unid.	X	R\$ 90,00		1	
MINI FREEZER: vertical, cor branca, com profundidade de 53,3cm, peso líquido: 30,0kg, altura 85,9cm, largura: 48,2 cm, com voltagem 110V, sem congelamento rápido, com porta reversível, armazenamento líquido de 66 litros, com capacidade bruta de 98 litros, com 04 cestos deslizantes e removíveis, sem compartimento com tampa basculante, com 04 compartimentos, classificação energética A, função freezer, com informação de uso na porta, com pés, com	1	Unid.	X			1	
MOCHO ODONTOLÓGICO GIRATÓRIO – Banco giratório a gás com encosto, assento com espuma injetada de alta densidades, revestimento em couro, base com 5 pés em nylon injetado com rodízios giratórios. Ajuste de altura através de sistema a gás, encosto reclinável, altura regulável entre 50 e 60 cm. Cor verde	2	Unid.	R\$ 203,00	R\$ 815,00			0
MODELO DE PÉLVIS em tamanho natural com feto. Apresenta-se com corte medial expondo estruturas adjacentes, feto no 9º mês da gestação removível, composto também por músculo abdominal, ligamento uterino, peritônio, cavidade anal, segmento de coluna lombar, útero, vagina, ligamento do útero,	1	Unid.	X			2	
PURIFICADOR DE ÁGUA, com função de filtrar impurezas sólidas, adsorver cloro, reduzir substâncias químicas, orgânicas e turbidez e purificar a água, removendo sabores e odores desagradáveis causados pelo cloro. largura: 48 cm, altura: 28,5 cm, profundidade: 30,5 cm, peso: 21,1 kg, capacidade do reservatório: 2,6 litros, vazão: 40 a 60 litros/hora, cor: prata com gabinete em aço inox, altura da caixa d'água: 7 a 10 metros, pressão: 70 a 100 kPa, tensão: 127 V e 220 V, frequência: 60 Hz para 127 V e 50 a 60 Hz para 220 V, potência:	3	Unid.	R\$ 451,34	R\$ 990,00			0
ARMÁRIO DE MADEIRA, estrutura em madeira de lei, revestida em fórmica brilhante, na cor verde com 3 prateleiras internas, fechadura. Dimensões AR	2	Unid.	R\$ 320,33	R\$ 560,00			2
ARMÁRIO ESTANTE versátil produzido com estrutura em 100% MDF, 02 portas com chave, 02 prateleiras externas e pés em sapatas reguláveis.	2	Unid.	R\$ 401,67				2
ARMÁRIO VITRINE, estrutura em madeira de lei, revestida em fórmica brilhante, com 3 prateleiras internas e 02 gavetas externas, porta de vidro com fechadura,	2	Unid.	R\$ 774,50				1
							1

1				Unid.	R\$	6.090,11				AUTOCLAVE PARA ESTERILIZAÇÃO A VAPOR SOB PRESSÃO. Para uso odontológico, cor branca, com 05 programas de esterilização, capacidade 21 litros, câmara em aço inox ou alumínio, câmara com 03 bandejas em alumínio, secagem com porta fechada, voltagem 127V, frequência 50/60HZ, dimensões 39,5 x 38 x 61 cm (L x A x P) / Câmara 25 x 43 cm (D x P), peso bruto: Alumínio 30,8 kg / Aço inox - 33,4 kg, Registro na ANVISA, Garantia de 02 anos.
10			R\$	Unid.	R\$	230,99	R\$	295,00		CADREIRA DIRETOR, GIRATORIA, BRAÇOS FIXOS regulagem de altura a gás, sistema de inclinação através do mecanismo relax, Péis: Rodízios em P.U., Revestimento do assento e encosto: tecido, Sistema Relax, na cor preta.
1			R\$	Unid.	R\$	477,09				CÂMARA ESCURA PARA REVELAÇÃO DE RX , peso de 1,8kg, largura 34cm, profundidade 29cm, altura 22cm. Dimensões internas: largura 24cm,
1			R\$	Unid.	R\$	775,52				CILINDRO DE OXIGÊNIO portátil, aço na cor verde, 10mts/50lts.
1			R\$	Unid.	R\$	923,58				CILINDRO DE OXIGÊNIO portátil, aço na cor verde, 3mts/20lts.
1				Unid.						CONJUNTO DE MESA COM 6 CADEIRAS, MESA: com estrutura de tubos de aço, revestimento com parede interna de alta densidade, pintura eletrostática em pó com resina epóxi políéster, cor branca, tampo granito polido, com base em tubo de aço, pés de tudo de aço e travessas 20mm x 30mm, peso da base 9,95kg, tampo 64kg, dimensões aproximadas (LxAXP): da base - 68,5 x 75 x 120,5 cm, tampo - 80 x 25 x 140cm. CADREIRAS: em tubo de aço, revestimento com parede interna de alta densidade, pintura eletrostática em pó com resina epóxi políéster, cor branca, encosto anatômico de tubo de aço, parede 0,90mm e chapa de aço perfurada - anatômico, assento de madeira laminada e
3			R\$	Unid.	R\$	243,00	R\$	195,00		ESTANTE DE AÇO 6 prateleiras com reforço x de fundo e lateral planos de armazenagem regulável; indicada para materiais leves, suportando 20 kilos bem distribuídos. caso deseje em outras chapas mais reforçadas (chapa 24 0,64mm
2			R\$	Unid.	R\$	221,97	R\$	260,00		GAVETEIRO PARA ESCRITÓRIO volante 2 gavetas + uma gaveta com corredeira telescópica com altura de 0,710m, largura 0,500m, profundidade
1			R\$	Unid.	R\$	328,67				INFRA VERMELHO DE PEDESTAL 110V para fisioterapia dotada de 4 pés desmontáveis e com rodízios giratórios. Haste flexível para melhor
2				Unid.						LAVADORA DE ALTA PRESSÃO Dados Técnicos: mangueira de alta pressão: 8,00 metros; Peso (kg) 18,3; Potencia (W) 1.4/1.8; Pressão máxima (bar): 100/120; Tensão da rede (V) 127/220; Vazão máxima de água (l/h) 440/510; Pistola com acoplamento por encaixe; Alça telescópica de alumínio; Acoplamento da mangueira anti torção; Sistema de engate rápido para troca dos bicos; Compartimento para armazenagem de bicos; Bico pulverização de
1			R\$	Unid.	R\$	275,67				BATEDEIRA - Com 5 velocidades, 01 tigela, 01 par de batedores. Podendo ser utilizada fixa ou portátil, 100 volts, potência mínima de 300 W, Capacidade mínima da tigela de 3,3 litros. Garantia mínima de 12 meses.

LIQUIDIFICADOR – com 3 velocidades + pulsar, copo em acrílico, capacidade mínima de 1,6 Litros útil, potência mínima 500w, voltagem 110 V, cor preto,	1	Unid.	R\$ 203,98			1
Câmera digital fotográfica: 16.1 mp LCD 2,7"- Zoom óptico 8x panorâmica 360º filma, cartão 8 gb. Memória Interna (GB ou MB). Aproximadamente 27 MB, Modos do Flash Auto / Flash On Flash Off / Display colorido, Alimentação Bateria carregável, 01 de garantia, Itens inclusos: - 01 Bateria; - 01 Carregador Bivolt. - 01 Cabo USB; - 01 Alça para segurança; - 01 Cartão de memória.	1	Unid.	X			0
COMODA EM MADEIRA MACIÇA, cor branco lavado, 3 gavetões e 2 gavetas, corredeiras metálicas em todas as gavetas. Medidas aproximadas: A = 78 cm x L = 80 cm x P = 40 cm	1	Unid.	X			0
REFRIGERADOR FROST FREE DUPLEX . Capacidade Liq. Congelador (l): 53. Capacidade Liq. Refrigerador (l): 207, Capacidade Total Bruta (l): 266,5, Capacidade Bruta Congelador (l) : 53,5, Capacidade Bruta Refrigerador (l):213. Altura(mm) : 1685, Largura(mm) : 548, Profundidade(mm) : 669. Profundidade embalado (mm): 685 , Peso Líquido (Kg): 50, Peso Bruto (Kg): 52, Tensão (V) : 127/220, Frequência (Hz) : 60, Consumo (KWh/mês) 127 V: 39, Consumo (KWh/mês) 220 V:39, Cor : Branco	1	Unid.	X			0
ROTEADOR WIRELESS 150Mbps N 150 - 5 Portas 1 antena interna e 1 externa de 2 dBi cada Raio de 150m em área livre 12 watts. Certificados Anatel Serviço de Internet ADSL de banda larga; adaptador sem fio b/g/n 2.4GHz; use um adaptador sem fio N150 (WNA1100) para obter desempenho máximo; Microsoft Windows® 7, Vista®, XP, 2000, Mac OS®, UNIX® ou Linux®; Microsoft® Internet Explorer® 5.0, Firefox® 2.0 ou Safari 1.4 ou superior. Quantidades de Pontas 5: 4 portas LAN e 1 WAN	1	Unid.	X			0

OK

X

OK

OK

Relatório de Cotação: MATERIAL PERMANENTE SAÚDE (INCLUSÃO)

Pesquisa realizada em: 12/07/2015 11:46:45 (PR: 177.220.160.106)

ITEM	PREÇOS	VALOR UNIT. (COMPRASNET)	QUANTIDADE	TOTAL
1) BEBEDOURO DE PRESSÃO	3	R\$ 505,43	1 Unidade	R\$ 505,43
2) CARRO TUBULAR 200KG PARA ARMAZÉM	3	R\$ 140,96	2 Unidades	R\$ 281,92
3) SUPORTE DE HAMPER	3	R\$ 237,50	1 Unidade	R\$ 237,50
Valor Global:				R\$ 1.024,85

Detalhamento dos Itens

Item 1) BEBEDOURO DE PRESSÃO R\$ 505,43

Quantidade
1 Unidade

Observação

BEBEDOURO DE PRESSÃO

Preço (ComprasNet) 1: Média das 3 Melhores Propostas Finais

R\$ 505,43

Órgão: MINISTÉRIO DA DEFESA

Pregão: 07/04/2015 09:07

Departamento de Exército

Modalidade: Pregão Eletrônico

Comando Militar do Sul

SRP: SIM

5ª Divisão de Exército

Identificação: NºPregão:112014 / UASG:160364

2ªBrigada de Cavalaria Mecanizada

Lote/Item: /326

10ªBatalhão Logístico

Fonte: www.comprasgovernamentais.gov.br

Objeto: Materiais de Consumo, Manutenção Permanente, Equipamento de Proteção Individual, a fim de atender ao Programa de Aquisição em Segurança Alimentar do Exército Brasileiro, para atender as necessidades do 10º Batalhão Logístico, Unidades Gestoras Participantes e Não Participantes..

Quantidade: 10

Unidade: Und

UF: RS

Descrição: BEBEDOURO ÁGUA - Bepedouro de pressão inox, gabinete em aço inox e sem emendas; base plástica de auto impacto; pia em aço inox polido; torneira para copo e jato cromada com regulagem de jato d'água; conexões hidráulicas internas em metal atóxico; varão acionador 50 l/min; reservatório para água gelada em aço inox 304 com isolamento em isopor; serpentina de cobre localizada na parte externa do reservatório; sistema interno de filtragem tipo sintetizado de dupla ação com carvão ativado; termostato fixo externo para ajuste de temperatura entre 4 e 15°C; capacidade de pressão: mínima 15 MPa; máxima 40 MPa; fabricado com gás ecológico; capacidade de resfriamento: 4 l /h em ambiente a 20°C; capacidade de água gelada: 4 l; potência: 154 w; frequência: 50-60 hz; tensão: 220 v. Dimensões: Altura: 1080 mm; frente: 350 mm; profundidade: 310 mm. Peso líquido: 16 kg; Peso bruto: 17 kg.

CNPJ

RAZÃO SOCIAL DO FORNECEDOR

VALOR DA PROPOSTA FINAL

20.483.100/0001-96

BRASIDAS ETIÉLI - ME

R\$ 449,00

CNPJ

RAZÃO SOCIAL DO FORNECEDOR

* VENCEDOR *

VALOR DA PROPOSTA FINAL

Estado: SC
Cidade: Blumenau

Endereço: R ADOLFO WFRUCK, 65

Telefone: (47) 3041-4138

17.846.708/0001-60

EMBRAMAR COMERCIO E SERVICOS EM GERAL LTDA - ME

R\$ 532,50

Estado: DF
Cidade: Brasília

Endereço: O QNF 18, LOTE 01
Telefone: (61) 3027-4989

Email: embramarcs@gmail.com

18.472.961/0001-64

MASTER COMERCIO DE EQUIPAMENTOS - EIRELI - EPP

R\$ 534,79

Estado: PR
Cidade: Curitiba

Endereço: R EDVINO ANTONIO DEBONI, 136
Nome de Contato: Paulo Roberto Campelo Costa

Telefone: (41) 3388-3415

Email: licitacoes@comerciomaster.com.br

Item 2: CARRO TUBULAR 200KG PARA ARMAZÉM

R\$ 140,96

Quantidade

Descrição

2 Unidades

CARRO TUBULAR 200KG PARA ARMAZÉM

Observação

Preço (ComprasNet) 1: Média das 3 Melhores Propostas Finais

Órgão: MINISTÉRIO DA DEFESA
Comando do Exército
Comando Militar do Sul
5ª Região Militar
5ª Brigada de Infantaria Blindada
5ª Companhia de Comunicações Blindada

R\$ 140,96

Pregão: 28/05/2015 09:04

Modalidade: Pregão Eletrônico

SRP: SIM

Identificação: NºPregão:22015 / UASG:160214

Lote/Item: /20

Objeto: Aquisição de material permanente (máquinas, ferramentas e utensílios de oficina; mobiliário em geral, equipamentos hidráulicos e elétricos, equipamentos para áudio, vídeo e foto; equipamentos hospitalares; e máquinas, utensílios e equipamentos diversos)

Adjudicação: 19/06/2015 10:51

Fonte: www.comprasgovernamentais.gov.br

Quantidade: 33

Unidade: UNIDADE

UF: PR

Descrição: CARRINHO DISTRIBUIÇÃO - CARRO ARMAZÉM DE CARGAS. CAPACIDADE: PARA 180 KG E RODAS MACIÇAS TIPO RM 39. ROLETE DE AÇO E ARO DF BORRACHA. REFERÊNCIA: TMA MARCON. GARANTIA MÍNIMA DE 12 MESES

CNPJ

RAZÃO SOCIAL DO FORNECEDOR

VALOR DA PROPOSTA FINAL

04.505.771/0001-91

SHOW DE FERRAGENS E FERRAMENTAS LTDA - EPP

* VENCEDOR *

R\$ 1.139

Estado: PR
Cidade: Curitiba

Endereço: R RAUL POMPEIA, 1701
Nome de Contato: DIRCEU SANTOS RAIMUNDO

Telefone: (41) 3239-2191

Email: showdeferragens@brturbo.com.br

16.868.674/0001-42

DIPAR FERRAGENS - EIRELI - ME

R\$ 140,99

Estado: RS
Cidade: Erechim

Endereço: R ABILIO L. MACHRY, 437
Telefone: (54) 3522-9096

Email: diparferragens@gmail.com

82.596.792/0001-73

LAGUNA DISTRIBUICAO LTDA - ME

R\$ 141,00

Estado: PR
Cidade: Santa Tereza do Oeste

Endereço: R INTERNACIONAL, 1811
Telefone: (45) 3231-2161

Email: licitacoes@lagunaequipamentos.com.br

Quantidade

Observação

1 Unidade SUPORTE DE HAMPER

195

Preço (ComprasNet) 1: Média das 3 Melhores Propostas Finais

R\$ 237,50

Órgão: MINISTÉRIO DA EDUCAÇÃO

Universidade Federal do Paraná

Pró-Reitoria de Administração

Departamento de Serviços Gerais

Objeto: O presente pregão tem por objeto a implementação do sistema de registro de preços para aquisição de equipamentos destinados ao Hospital Veterinário desta UFPR.

Pregão: 04/03/2015 09:00

Modalidade: Pregão Eletrônico

SRP: SIM

Identificação: NºPregão:42015 / UASG:153079

Lote/Item: 1/13

Adjudicação: 14/04/2015 08:57

Homologação: 14/04/2015 17:16

Fonte: www.comprasgovernamentais.gov.br

Quantidade: 4

Unidade: UNIDADE

UF: PR

CNPJ RAZÃO SOCIAL DO FORNECEDOR

VALOR DA PROPOSTA FINAL

07.625.776/0001-60 CIRURGICA SAO-FELIPE PRODUTOS PARA SAUDE LTDA - ME

R\$ 210,00

* VENCEDOR *

Estado: PR

Cidade: Almirante Tamandaré

Endereço: AV EMILIO JOHNSON, 647

Telefone: (41) 3354-1001

Email: licitacao@cirurgicasaofelipe.com.br

07.511.057/0001-30

ZELDA BOZOLLA DE ALMEIDA - ME

R\$ 229,50

Estado: PR

Cidade: Cambé

Endereço: AV GARIBOLDI, 340

Telefone: (43) 3249-2343

Email: zba-me@hotmail.com

11.674.540/0001-77 EQUIPOS COMERCIAL LTDA - ME

R\$ 273,00

Estado: PR

Cidade: Rolândia

Endereço: R PEROLA, 38

Telefone: (43) 3031-3333

Email: equipamentos@equiposlda.com.br



14/10/2015

Cadeira para Auto Nania Graphic Black Beline SP para crianças de 9 à 36kg - Cadeiras para crianças de até 36kg - Magazine Luiza

R\$ 299,00

em até 9x de R\$ 33,22 sem juros

R\$ 389,00

em até 10x de R\$ 38,90 sem juros

Quem viu esse produto, viu estes também

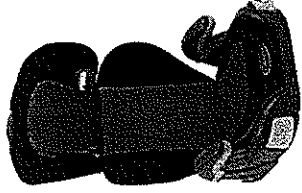

▶ veja o vídeo

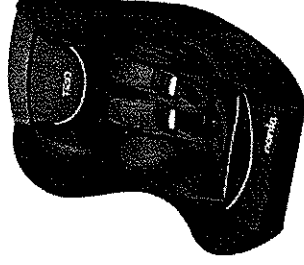
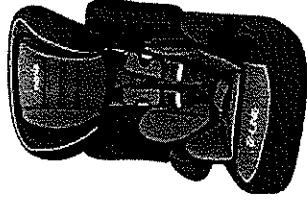

Cadeira para Auto Graco Junior Maxi Metropolitan com 2 Porta Copos Retráteis de 15 até 36kg

R\$ 169,00

em até 5x de R\$ 33,80 sem juros

Cadeira para Auto Nania Agora Storm Beline SP para Crianças de 9 a 36kg

R\$ 299,00

em até 9x de R\$ 33,22 sem juros

Cadeira para Auto Nania Graphic Black Trio SP Comfort para Crianças até 25Kg

R\$ 199,00

em até 9x de R\$ 22,11 sem juros

descrição completa

qual característica você procura neste produto?

A- A+

Cadeira para Auto Nania Graphic Black Beline SP - para crianças de 9 à 36kg

Cadeira infantil para auto, certificada para o Grupo 1/2/3 (de 9 kg a 36 kg), fabricada na França pelo maior produtor Europeu de dispositivos de retenção infantil. Possui ombreiras, protetor entre-pernas. Cinto de segurança de 5 pontos, ajustador do cinto de segurança nos ombros, 3 posições de ajuste de altura do cinto de segurança. Encosto de cabeça ajustável em várias posições. Possui uma posição de frente para o movimento. No grupo 1 (de 9kg a 18kg) deve ser fixada ao veículo com o cinto de segurança do veículo e a criança deve utilizar o cinto de segurança da própria cadeirinha. No Grupo 2 e 3 (de 15 a 36kg) deve ser utilizada sem os seus cintos de segurança e o cinto de segurança do veículo deve prender a criança e a cadeirinha ao mesmo tempo.

Informações técnicas	Marca Referência Cor Modelo Linha	Nania 299676. Preto Beline SP Graphic Black
Certificação do INMETRO		INOR.L.M - DRC. 014/09.
Indicado para	Grupo Peso suportado	I III II de 9 a 36 Kg
Material	Base Tecido	Polipropileno e polietileno. Poliéster.
Utilização		carro
Cinto de segurança	Regulável Quantidade de pontos	sim 03 posições de ajuste. 05.
Protetores		Entre pernas.
Sentido de instalação		De frente para o movimento

Peso aproximado **Peso do produto** 4,81 kg. **Peso do produto com embalagem** 5,605 kg.**Dimensões do produto** **Largura** 44 cm. **Altura** 70 cm. **Profundidade** 41 cm.**Dimensões da embalagem** **Largura** 47 cm. **Altura** 70 cm. **Profundidade** 43 cm.**Garantia****Prazo** 06 meses (3 meses de garantia legal e mais 3 meses de garantia especial concedida pelo fabricante).**Nota**

Apropriada se o veículo estiver equipado com cinto de segurança subabdominal três pontos estático com retrator. Nunca deve ser instalada com um cinto abdominal de 2 pontos.

Condição

Tecido auto extingüível (não propaga o fogo).

Itens inclusos

- 01 Cadeira;
- 01 Manual do proprietário;
- 01 Certificado de garantia.

avaliação dos clientes

avaliação geral
ótimo

1 avaliação

100.0%

Conte para os outros clientes para ajudar na decisão de compra deles.

[quero avaliar este produto](#) **±** [política de avaliações](#)

Bom produto

A entrega foi mega rápida. Comprei em um dia e chegou no dia seguinte. A cadeira é bem pratica e leve o que facilita muito pra mim que tenho gêmeos. o assento é um pouco duro, mas dá para colocar uma almofada.

carta olivera /BELO HORIZONTE-MG em 20/08/2015 18:48

essa avaliação foi útil?

útil não

exibindo 1 - 1 no total de 1 avaliações

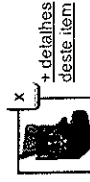
produtos visualizados por você

sugestões para você que viu Cadeira para Auto Nania Graphic Black Beline SP - para crianças de 9 à 36kg

[+ limpar todos](#)

Cadeira para Auto Nania Graphic Black Beline SP para crianças de 9 a 36kg - Cadeiras para crianças de até 36kg - Magazine Luiza

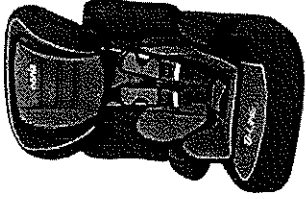

Cadeira para Auto Nania Agora Storm Beline SP para Crianças de 9 a 36kg
R\$ 299,00
em até 9x de R\$ 33,22 sem juros

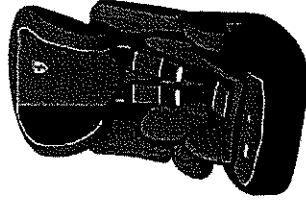

Cadeira para Auto Ferrari Beline SP para crianças de 9 a 36kg
R\$ 389,00
em até 10x de R\$ 38,90 sem juros

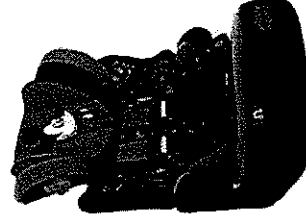

Cadeira para Auto Disney Mickey Mouse Beline SP para Crianças de 9 a 36kg
R\$ 389,00
em até 10x de R\$ 38,90 sem juros

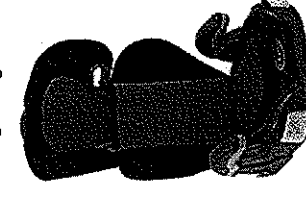

Cadeira para Auto Graeco Junior Maxi Metropolitan com 2 Porta Copos Retráteis de 15 até 36kg
R\$ 169,00
em até 5x de R\$ 33,80 sem juros

▶ veja o vídeo



redes sociais

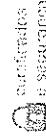

curtidas e seguidores



Magazine Luiza

Curtiu 2.6 milhões curtido

receba ofertas com preços exclusivos + política de privacidade

digite o seu nome

digite o seu e-mail

4

Follow 128K followers

utilidades domésticas

- ar e ventilação
- álcool
- automotivo
- babês
- beleza e saúde
- brinquedos
- cabina, mesa e banho
- câmeras e filmadoras
- casa e jardim
- colúmbas
- eletrônicos
- eletrônicos
- esportes e lazer
- ferramentas e segurança

proximas datas

- Brasil Game Day
- 12/10 - Dia das Crianças
- 27/11 - Black Friday
- Promoção "Esse Condomínio é Meu"
- Solistas
- Verão de 2016
- Atendimento
- Avulsos produtos
- trocas e devoluções
- assistência técnica dos fabricantes
- política de privacidade

serviços

- televerbas
- lista de casamento
- Magazine Luiza
- Empresas
- Comércio Luiza
- Cartão Luiza
- Luzes
- Magazine Luiza
- revenda digital
- viagens
- clube de Lu
- quero de casamento
- na mosca

parceiros

- seja nosso parceiro
- institucional
- quem somos
- nosso time
- portal de Lu
- trabalhe conosco
- investidores
- fornecedores
- portal financeiro

compre pelo telefone

São Paulo (capital) e grande São Paulo
(11) 3508-9900

Magazine Luiza é uma rede de lojas que atua em diversas localidades

versão mobile

Preços e condições de pagamento exclusivos para compras via internet e podem variar nas lojas físicas. Ofertas válidas até o término de nossos estoques para internet. Vendas sujeitas a análise e confirmação de dados. Rodovia dos Bandeirantes Km 68-760 - Rio Abaixo - CEP: 13213-902 - Louveira/SP - CNPJ: 07.989.950/0049-27 Endereço eletrônico: www.magazinebr.com.br/forusuarios/contato - © 2012 Magazine Luiza - Todos os direitos reservados

atendimento.site@magazinebr.com.br

Cadeira para Auto Galzerano Piccolina - para Crianças até 13kg

[cod. magazineluiza.com 0868029](#)

descrição completa [galzerano](#)

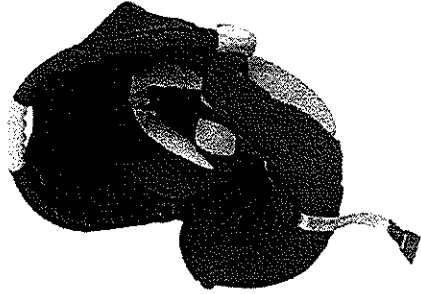

R\$ 269,00

em até 9x de R\$ 29,89 sem juros no cartão de crédito

em estoque
produto à disposição para ser entregue.

adicionar ao carrinho

Calcule o prazo e valor do frete deste produto.

calcular

não sei o CEP

Ganhe **10%** na compra desse produto e concorra a um prêmio de R\$ 200 mil reais

Prêmio: 1 milhão de reais em banners em rede. Sugestão de prêmio: um condomínio de 5 casas no valor de R\$200 mil reais
Cartão de Aut. SCAL: 44-00-0880512015 e nº 4390241026-5 (para mais detalhes clique aqui)

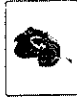

Verifique

este produto em sua loja e já comece a ganhar dinheiro. [O que é isso?](#)

Já tem sua loja? [Faça o login](#)

mais formas de parcelamento

parcelamento com cartão Luiza

compartilhe este produto



0

Veja estes produtos similares

quem viu este produto optou por um ou mais itens abaixo. Veja as opções!

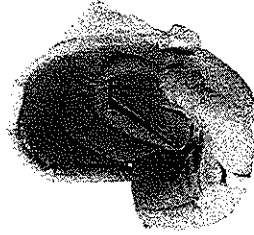

Cadeira para Auto Galzerano Piccolina para Crianças até 13kg
R\$ 269,00
em até 9x de R\$ 29,89 sem juros



Cadeira para Auto Galzerano Piccolina para Crianças até 13kg
R\$ 269,00
em até 9x de R\$ 29,89 sem juros

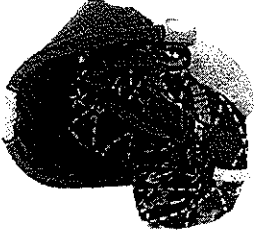

Cadeira para Auto Galzerano Piccolina para Crianças até 13kg
R\$ 269,00
em até 9x de R\$ 29,89 sem juros

adicionar ao carrinho

Cadeira para Auto Galzerano Piccolina - para Crianças até 13kg

por **R\$ 269,00**

Quem viu este produto, viu estes também

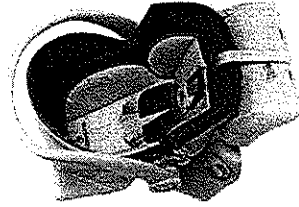

▶ veja o vídeo

Cadeira para Auto Galzerano
Cocoon para Crianças até 13kg
R\$ 319,00
em até 10x de R\$ 31,90 sem juros



Cadeira para Auto Galzerano
Piccolina para Crianças até 13kg
R\$ 269,00
em até 9x de R\$ 29,89 sem juros

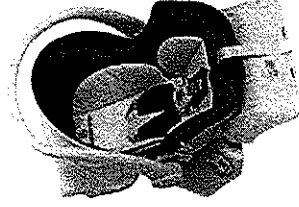

▶ veja o vídeo

Cadeira para Auto Galzerano
Cocoon para Crianças até 13kg
R\$ 319,00
em até 10x de R\$ 31,90 sem juros

descrição completa

qual característica você procura neste produto?

A- A+

Cadeira para Auto Galzerano Piccolina - para Crianças até 13kg

Cadeira para auto para crianças do grupo 0+ : 0 a 13 Kg, com cinto de segurança de 3 pontos com protetores, capota retrátil e removível. A estrutura é em plástico resistente com base arredondada para balançar. Possui redutor de cabeça removível. O tecido lavável e removível. E prático para transportar o bebê.

Informações técnicas	Marca Referência Cor Modelo	Galzerano 8140CHTO. Chocolate Piccolina
Certificação do INMETRO		INOR.L.M-DRC.002/08
Indicado para	Grupo Peso suportado	0+ até 13 Kg
Material	Base Tecido	Estrutura em plástico resistente com base arredondada para balançar Lavável e removível.
Cinto de segurança	Quantidade de pontos	Cinto de segurança de 3 pontos com protetores.
Protetores		Sim.
Capota		Retrátil Removível
Peso aproximado	 Peso do produto	2.660 kg.
Dimensões do produto	Produto	(L x A x P): 46 x 38 x 78 cm.
Garantia	Prazo de garantia	03 meses de garantia legal.
Itens inclusos		- 01 Cadeira para Auto; - 01 Para-sol.

14/10/2015

Cadeira para Auto Galzerano Piccolina para Crianças até 13kg - Cadeiras para crianças de até 18kg - Magazine Luiza

Preços e condições de pagamento exclusivos para compras via internet e podem variar nas lojas físicas.

Ofertas válidas até o término de nossos estoques para internet. Vendas sujeitas a análise e confirmação de estoque.

Rodovia dos Bandeirantes KM 65,760 - Rio Abaixo - CEP:13213-902 - Louveira/SP - CNPJ: 06.908.000/00019-27

Endereço eletrônico: www.magazine.luiza.com.br/foruluariocontato - © 2012 Magazine Luiza - Todos os direitos reservados
atendimento.site@magazine.luiza.com.br

Comprovante de Inscrição e de Situação Cadastral

Contribuinte,

Confira os dados de Identificação da Pessoa Jurídica e, se houver qualquer divergência, providencie junto à RFB a sua atualização cadastral.

 REPÚBLICA FEDERATIVA DO BRASIL CADASTRO NACIONAL DA PESSOA JURÍDICA		DATA DE ABERTURA 01/02/2007
COMPROVANTE DE INSCRIÇÃO E DE SITUAÇÃO CADASTRAL		
NÚMERO DE INSCRIÇÃO 47.960.950/0449-27 FILIAL		
NOME EMPRESARIAL MAGAZINE LUIZA S/A		
TÍTULO DO ESTABELECIMENTO (NOME DE FANTASIA) MAGAZINE LUIZA		
CÓDIGO E DESCRIÇÃO DA ATIVIDADE ECONÔMICA PRINCIPAL 47.13-0-01 - Lojas de departamentos ou magazines		
CÓDIGO E DESCRIÇÃO DAS ATIVIDADES ECONÔMICAS SECUNDÁRIAS Não informada		
CÓDIGO E DESCRIÇÃO DA NATUREZA JURÍDICA 204-6 - SOCIEDADE ANÔNIMA ABERTA		
LOGRADOURO ROD DOS BANDEIRANTES - KM 68 E 760 METROS	NÚMERO S/N SETOR A	
CEP 13.290-000	BAIRRO/DISTRITO BAIRRO DO RIO ABAIXO	UF SP
ENDEREÇO ELETRÔNICO marcio@magazineleuza.com.br	TELEFONE (16) 3711-2146 / (16) 3711-5738	
ENTE FEDERATIVO RESPONSÁVEL (EFR) *****		
SITUAÇÃO CADASTRAL ATIVA	DATA DA SITUAÇÃO CADASTRAL 01/02/2007	
MOTIVO DE SITUAÇÃO CADASTRAL		
SITUAÇÃO ESPECIAL *****		

Aprovado pela Instrução Normativa RFB nº 1.470, de 30 de maio de 2014.

Emitido no dia **14/10/2015** às **09:52:45** (data e hora de Brasília).

Página: 1/1

[Voltar](#)

201

CARRINHO 0 PRODUTOS NO CARRINHO



Digite o que você procura

CARRINHO 0 PRODUTOS NO CARRINHO



Digite o que você procura

Todas as categorias

Enxoval

Carrinhos e Cia

Calçados

Roupas

Higiene e Cuidados



FRETE GRÁTIS* para São e Suldeste para compras acima de R\$59,00

5

DESCONTO* 5% boleto



ENTREGA RÁPIDA E SEGURA

10 X

SEM JUROS* no cartão Parcela mín. de R\$33,33

bebeclick > Carrinhos e Cia > Cadeiras para Auto

Cadeira para Auto Burigotto Múltipla 2.3 - Vegas

Fabricante: Burigotto

Cód. 100341

A Cadeira de Criança para Auto Múltipla da Burigotto foi testada e aprovada pelo INMETRO nas duas posições de inclinação

Ver Descrição Completa

Avalie este Produto

Leia as avaliações

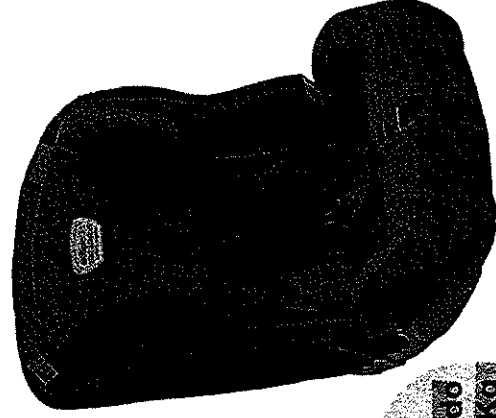

Indicador de Preço 191,36kg

De: R\$ 729,00

Por: R\$ 549,00

ou 10x de R\$ 54,90

Economia de R\$ 180,00



R\$ 521,55 no boleto ou débito-online (5% desconto)



ADICIONAR A LISTA

Opções de Parcelamento: Outras formas de pagamento:

à vista	R\$ 549,00	6X de R\$ 91,50
2X de	R\$ 774,50	7X de R\$ 78,42
3X de	R\$ 183,00	8X de R\$ 68,62
4X de	R\$ 137,25	9X de R\$ 61,00
5X de	R\$ 109,80	10X de R\$ 54,90

Like 0 Tweet 0 G+ 0

Descrição

A Cadeira de Criança para Auto Múltipla da Burigotto foi testada e aprovada pelo INMETRO nas duas posições de inclinação, é um item de segurança indispensável para transportar a criança no automóvel. Prática, segura, confortável e de fácil instalação no veículo, apoio para cabeça regulável em várias posições que acompanham o crescimento da criança e com proteção de impacto lateral. Cinto de segurança de 5 pontos de fixação com protetores acolchoados para os ombros, redutor de assento(fremovível) e sistema central de ajuste do cinto.

Indicado para crianças de 9 a 36kg.

Dados técnicos:

- Garantia: 12 meses (contra defeitos de fabricação).
- Porta copo removível.
- Base fechada e revestida em EVA para proteger o banco do veículo.
- Dimensões: 49cm x 62cm x 52cm.
- Peso líquido: 8kg.

Itens Inclusos:

01 Cadeira de Criança para Auto Múltipla 1.2.3 Burigotto.

Sobre a Burigotto: A Burigotto foi fundada em 1949 e trouxe em mais de meio século de atividades como característica principal a capacidade de se inovar. Localizando-se no interior de São Paulo, em Limeira, consolidou uma vasta linha de produtos e atinge uma grande rede de distribuidores em todo o território nacional e em vários outros países.

* Fotos meramente ilustrativas.

Comentários



CARRINHO 0 PRODUTOS NO CARRINHO



Add a comment...

Facebook Comments Plugin



Diversas formas de pagamento



Garantia de Satisfação



Agilidade nas entregas



Produtos Sofisticados



100% Seguro

Institucional

- Sobre a BebéClick
- Central de atendimento
- Como Comprar
- Frete e Entrega
- Privacidade e Segurança
- Termos e Condições
- Trocas e Devoluções

Encontre na Bebé Click

- Enxoval
- Carrinhos e Cia
- Roupas
- Calçados
- Higiene e Cuidados
- Bolsas e Cia
- Alimentação e Cia
- Segurança e Proteção
- Quarto e Decoração
- Para Mães e Papais
- Brinquedos e Cia

Filhos

Ter um filho é ter o privilégio e a responsabilidade de cuidar do bem mais precioso que alguém pode ganhar. Aproveite cada segundo desta fase, cuide e trate com amor e sinceridade, seja o melhor exemplo pra eles, afinal, crianças seguem exemplos e não conselhos. A BebéClick agradece por poder fazer parte dessa jornada!

Redes Sociais



BebéClick

Like Page 4.6k likes



Be the first of your friends to like this



Pague com



Segurança



Depoimentos

Empresa idônea, com produtos de ótima qualidade e entrega no prazo. Tive uma excelente experiência. Obrigada a todos da BebéClick!

C.L. - São Paulo-SP

UCC SSL Certificate



BebéClick Comércio de Produtos Infantis Ltda - CNPJ: 16.670.096/0001-35 | Copyright © Bebeclick.com.br - todos direitos reservados.
 Av. Prefeito Nico Lanza, 1347 Serra Dourada | Mogi Guaçu - SP | CEP: 13844-200
 Central de Atendimento: (19) 3831-5602 Email: atendimento@bebeclick.com.br | Seg. à Sex. das 8:00 às 18:00h

*Todas imagens dos produtos são de caráter ilustrativo e não definem o tamanho real do produto ou exata definição das suas cores.

powered by VTEX

Olá, seja bem-vindo!
Cadastre-se ou entre com seu login

(19)3831-5602

MEUS PEDIDOS

MINHA LISTA

ATENDIMENTO

Digite o que você procura



CARRINHO 0
PRODUTOS
NO CARRINHO

Todas
as Categorias

Enxoval

Carrinhos e Cia

Roupas

Calçados

Higiene e Cuidados

FRETE GRÁTIS*
para Sul e Sudeste. Taxa de entrega
acima de R\$59,00

5%
DESCONTO*³ a vista
Boleto

ENTREGA RÁPIDA
E SEGURA

10x
SEM JUROS* no carrão
Parcela min. de R\$33,33

bebeclick > Carrinhos e Cia > Bebê Conforto

Bebê Conforto Burigotto Touring Evolution SE - Cinza

Cód. 100337

Fabricante: Burigotto

O Bebê Conforto Touring Evolution SE possui o "Sistema Nana Nenê", que permite o encaixe nos seguintes carrinhos da Burigotto: Classe 1, Linea, Euro 6, AT6 e Rio Plus reversível.

Ver Descrição Completa

Avulso este Produto

Leia as avaliações

De: R\$ 479,90

Por: R\$ 298,90

ou 8x de R\$ 37,36

Economia de R\$ 141,00

Parcela

R\$ 283,95 no boleto ou débito-online (5% desconto)

ADICIONAR À LISTA

Opções de Parcelamento: Outras formas de pagamento

a vista R\$ 298,90
5X de R\$ 59,78
2X de R\$ 149,45
6X de R\$ 49,81
3X de R\$ 95,63
7X de R\$ 42,70
4X de R\$ 74,72
8X de R\$ 37,36

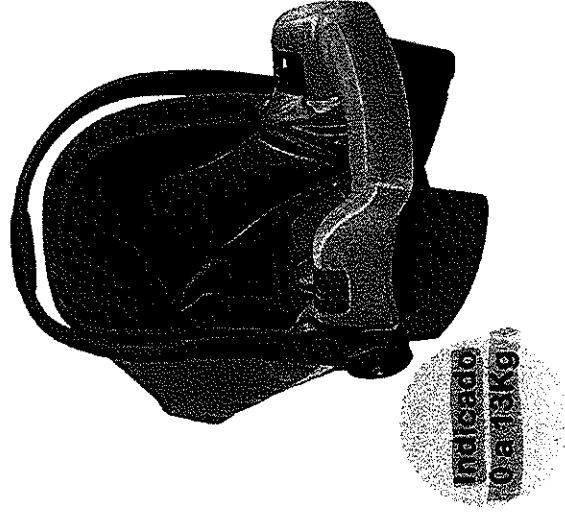

Tweet 0+1 0

Descrição

O Bebê Conforto Burigotto Touring Evolution SE possui o "Sistema Nana Nenê", que permite o encaixe nos seguintes carrinhos da Burigotto: Classe 1, Linea, Euro 6, AT6 e Rio Plus Reversível.

Informações do Produto

- Cadeira para automóvel e bebê conforto;
- Item de segurança indispensável para transportar a criança no automóvel;
- Cinto de segurança de 3 pontos com protetor acolchoado para os ombros;
- 3 posições de regulagem do cinto na altura dos ombros;
- Protetor para a cabeça (removível);
- Alça de apoio e para transporte;
- Capota removível;
- Estrutura em plástico de engenharia, leve e resistente;
- Concha arredondada para balanço;
- Sistema central de ajuste do cinto;
- Base (vendida separadamente). Prática e segura, ela permanece instalada no veículo, facilitando encaixar e retirar a cadeira. A base, na parte inferior é fechada.

Peso sem a Embalagem: 3,10kg
Dimensões Aberto sem a Embalagem: 46 x 58x 65cm

Itens Inclusos:

01 Bebê Conforto Touring Evolution SE

Sobre a Burigotto: A Burigotto foi fundada em 1949 e trouxe em mais de meio século de atividades como característica principal a capacidade de se inovar. Localizando-se no interior de São Paulo, em Limeira, consolida uma vasta linha de produtos e atinge uma grande rede de distribuidores em todo o território nacional e em vários outros países.
*Fotos meramente ilustrativas

Comentários

-  Diversas formas de pagamento
-  Garantia de Satisfação
-  Agilidade nas entregas
-  Produtos Sofisticados
-  100% Seguro

Institucional

- Sobre a BebéClick
- Central de atendimento
- Como Comprar
- Frete e Entrega
- Privacidade e Segurança
- Termos e Condições
- Trocas e Devoluções

Encontre na Bebé Click

- Enxoval
- Carrinhos e Cia
- Roupas
- Calçados
- Higiene e Cuidados
- Bolsas e Cia
- Alimentação e Cia
- Segurança e Proteção
- Quarto e Decoração
- Para Mães e Papais
- Brinquedos e Cia

Filhos

Ter um filho é ter o privilégio e a responsabilidade de cuidar do bem mais precioso que alguém pode ganhar. Aproveite cada segundo desta fase, cuide e trate com amor e sinceridade, seja o melhor exemplo para eles, afinal, crianças seguem exemplos e não conselhos. A BebéClick agradece por poder fazer parte dessa jornada!

Redes Sociais

Pague com



Segurança

UCC SSL Certificate



PRAIA Óbit



Boa
14/10/15

Depoimentos

Empresa idônea, com produtos de ótima qualidade e entrega no prazo. Tive uma excelente experiência. Obrigada a todos da BebéClick!
C.L. - São Paulo-SP



BebéClick Comércio de Produtos Infantis Ltda - CNPJ: 16.670.096/0001-35 | Copyright © BebéClick.com.br - todos direitos reservados.
Av. Prefeito Nico Lanza, 1347 - Serra Dourada | Mogi Guaçu - SP | CEP: 13844-200

*Todas imagens dos produtos são de caráter ilustrativo e não definem o tamanho real do produto ou exata definição das suas cores.

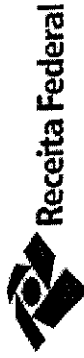

Comprovante de Inscrição e de Situação Cadastral

Contribuinte,

Confira os dados de Identificação da Pessoa Jurídica e, se houver qualquer divergência, providencie junto à RFB a sua atualização cadastral.



REPÚBLICA FEDERATIVA DO BRASIL CADASTRO NACIONAL DA PESSOA JURÍDICA

NÚMERO DE INSCRIÇÃO
16.670.096/0001-35
MATRIZ

COMPROVANTE DE INSCRIÇÃO E DE
SITUAÇÃO CADASTRAL

DATA DE ABERTURA
27/07/2012

NOME EMPRESARIAL

JEBECLICK COMERCIO DE PRODUTOS INFANTIS LTDA - EPP

TÍTULO DO ESTABELECIMENTO (NOME DE FANTASIA)

CÓDIGO E DESCRIÇÃO DA ATIVIDADE ECONÔMICA PRINCIPAL

47.81-4-00 - Comércio varejista de artigos do vestuário e acessórios

CÓDIGO E DESCRIÇÃO DAS ATIVIDADES ECONÔMICAS SECUNDÁRIAS

47.29-6-99 - Comércio varejista de produtos alimentícios em geral ou especializado em produtos alimentícios não especificados anteriormente

47.82-2-02 - Comércio varejista de artigos de viagem

47.72-5-00 - Comércio varejista de cosméticos, produtos de perfumaria e de higiene pessoal

47.62-8-00 - Comércio varejista de discos, CDs, DVDs e fitas

47.54-7-01 - Comércio varejista de móveis

47.54-7-02 - Comércio varejista de artigos de colchoaria

47.51-2-01 - Comércio varejista especializado de equipamentos e suprimentos de informática

47.61-0-01 - Comércio varejista de livros

47.63-6-01 - Comércio varejista de brinquedos e artigos recreativos

47.89-0-99 - Comércio varejista de outros produtos não especificados anteriormente

47.59-8-99 - Comércio varejista de outros artigos de uso pessoal e doméstico não especificados anteriormente

85.99-6-04 - Treinamento em desenvolvimento profissional e gerencial

47.53-9-00 - Comércio varejista especializado de eletrodomésticos e equipamentos de áudio e vídeo

95.11-8-00 - Reparação e manutenção de computadores e de equipamentos periféricos

CÓDIGO E DESCRIÇÃO DA NATUREZA JURÍDICA

206-2 - SOCIEDADE EMPRESARIA LIMITADA

LOGRADOURO

AV PREF. NICO LANZI

NÚMERO

1347

COMPLEMENTO

CEP

13.844-200

BAIRRO/DISTRITO

JARDIM SERRA DOURADA

MUNICÍPIO

MOGI-GUACU

UF

SP

ENDEREÇO ELETRÔNICO

ARAUJO@ARAUJOCONTABILIDADE.COM.BR

TELEFONE

(19) 3891-2471 / (19) 3891-2471

ENTE FEDERATIVO RESPONSÁVEL (EFR)

SITUAÇÃO CADASTRAL

ATIVA

DATA DA SITUAÇÃO CADASTRAL

27/07/2012

MOTIVO DE SITUAÇÃO CADASTRAL

SITUAÇÃO ESPECIAL

DATA DA SITUAÇÃO ESPECIAL

Aprovado pela Instrução Normativa RFB nº 1.470, de 30 de maio de 2014.

Emitido no dia 14/10/2015 às 09:37:03 (data e hora de Brasília).

Página: 1/1

Consulta QSA / Capital Social

Voltar

© Copyright Receita Federal do Brasil - 14/10/2015

Ajuda

Olá, o que você procura?

Entre ou Cadastre-se

204

Veja todo o shopping



Carrinho



Minha conta



Pesquisar



Início



Walmart



App

Bebês e Crianças

Passeio

Cadeiras para Auto

Cadeira de Automóvel Prime Baby Security Preta 9 até 36 Kg

Avaliação

3,3Vendido e entregue por
Walmart | em estoque**R\$ 269,00**

10x de R\$ 26,90 sem juros

- 1 +

[Ver detalhes de entrega](#)Frete
e prazoFormas de
pagamentoPolítica
de troca

Clique e arraste para ver o zoom



Descrição do produto

Leve seu filho passear na Cadeira de Auto Security da Prime Baby, um item de segurança indispensável para as crianças. Ela é fácil de instalar e pode ser utilizada por longo período, pois tem capacidade de acomodar crianças com peso entre 9 e 36 quilos. O encosto se ajusta ao banco do carro.

A estrutura de plástico é leve e resistente. Conta com cinco pontos com guia regulável em duas posições, protetores nos ombros e nas pernas. A parte da cabeça sobe cinco posições e, assim, absorve mais impacto.

O conforto é garantido pelo **duplo acolchoado** que é removível para ser lavado, além do apoio para os braços. Depois de o pequeno ter crescido a cadeira continua sendo útil, pois serve como banco elevatório (booster), que pode ser complementado com as laterais do colchonete, ficando, assim, mais aconchegante.

Características do produto

Capacidade de Peso Suportada	9 a 36 Kg
Cinto de Segurança	5 pontas
Idade Recomendada	Até 6 anos
Instalação	No banco traseiro.
Material	Polipropileno , plástico resistente
Tecido	Poliéster
Outros	Garantia de 12 meses

Itens Inclusos

- 1 Cadeira;
- 1 Manual de instruções.

Aviso sobre o produto

Imagens meramente ilustrativas.

Ver todas as características ▼

Dimensões do produto: Largura: 45,00 cm Altura: 69,00 cm Profundidade: 49,00 cm Peso: 5,00 kg

6 Avaliações

3,3 Avaliação média

[Avalie este produto](#)

"Gostei muito"

Nota
4

"A cadeira é confortável e não é dura. Gostei muito do produto e indico. Não serve para cintos abdominais, somente para o de três pontos. O único problema é que meu filho dorme e a cabeça fica solta, tenho que segurar ou colocar um travesseiro."

Michelle 22/04/2015

Me ajudou (1)

Não ajudou (0)

"Gostei"

Nota
5

"A cadeira é bonita, a forração é muito boa, e reclina, é muito fácil de instalar. A entrega foi muito rápida, moro no sul do RS, demorou apenas 8 dias. Estou satisfeito!"

Aicon 18/04/2015

Me ajudou (1)

Não ajudou (0)

"Ótima!"

Nota
5

"A cadeira é muito confortável e de fácil instalação. E a entrega foi muito antes do prazo estipulado. Recomendando este produto."

Angela 06/04/2015

Me ajudou (2)

Não ajudou (0)

"Gostei!"

Nota
4

"A cadeira não é difícil de instalar não é confortável e ainda reclina um pouco (mias que as outras) dando maior conforto a criança. Não concordo c os comentários anteriores!"

Renata (Brejo Santo - CE) 12/03/2015

Me ajudou (3)

Não ajudou (0)

« Anterior 1 2 Próxima »

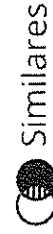

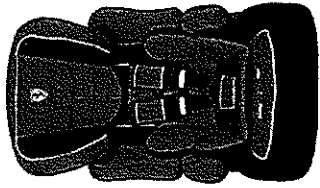

Cadeira para automovel
Belline SP 9 a 36 Kg Vermelho
A partir de
R\$ 388,00
10x de R\$ 38,80 sem juros

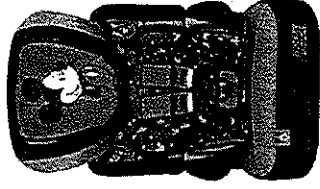

Cadeira para Automóvel
Beline SP Mickey Mouse 9 à
A partir de
R\$ 387,00
10x de R\$ 38,70 sem juros

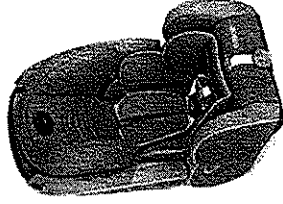

Cadeirinha de Automóvel
Cosco Evolve Vermelho Sabre
Por apenas
R\$ 354,00
10x de R\$ 35,40 sem juros

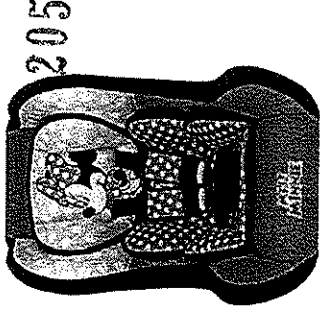

Cadeira para Automóvel Trio
SP Minnie Até 25 Kg Rosa
A partir de
R\$ 269,00
10x de R\$ 26,90 sem juros



Atendimento

Como posso te ajudar?

Quero comprar

Capitais e regiões metropolitanas 3003-6000
Demais localidades 0800 014 6000

Horário de atendimento de segunda a Sábado, das 8h às 20h e Domingo das 9h às 18h.

1 milhão de seguidores

Também em parceria com o programa de fidelidade, você pode aproveitar as vantagens de ter o cartão de crédito Walmart. Saiba mais sobre o programa de fidelidade e como aproveitar as vantagens de ter o cartão de crédito Walmart. Saiba mais sobre o programa de fidelidade e como aproveitar as vantagens de ter o cartão de crédito Walmart.

Brasil



Todo shopping

- Automotivo
- Bebês e Crianças
- Beleza e Saúde
- Bricolages
- Cama, Mesa e Banho
- Casa e Segurança
- Câmeras e Filmadoras
- Fleurdomésticos
- Eletrônicos
- Esporte e Lazer
- Ferramentas
- Games
- Informática
- Instrumentos musicais
- Livros
- Moda
- Móveis e Decoração
- Papelaria
- Particular
- Produtos para Limpeza
- Relógios e Relojoaria
- Tabuleiros
- Telefonia
- Utilidades domésticas

Formas de pagamento

Site seguro

Baixe nosso aplicativo

Localizador de lojas

Mais sobre o Walmart

- Encontre o Walmart mais próximo de você

- Anúncios no Walmart

- Trabalhe conosco

Rua, CEP ou Cidade...

- Walmart Brasil

- Informações sobre Produtos

- Walmart.com.br

Televendas

Original

(11) 3003 6080

- Política de entrega, troca e devolução

Termos de uso e condições

- Direito de arrependimento

(contrato)

- Errata

Por equívoco, no dia 19.09.2015, entre 0h15:1min e 16h:2min - Horário de Brasília, foi identificado que o item "Lava-louça Facilita Compacta CILCOBABBNA Consul 6 Serviços, do Vendedor Boleana foi apresentado no site do Walmart com sobreposto as informações incluindo o preço do item ", ventilador "New Comercial Eco Branco Vent-Delta - Unice". Por este motivo, o preço da lava louças foi exibido bem abaixo do preço correto de mercado ao conceder um desconto superior a 50% do seu valor original. Os consumidores que efetuaram pedidos deste produto estão sendo comunicados individualmente por email para devolução integral de eventuais valores pagos.

O Walmart.com vem informar a todos os seus clientes que o produto Arqueiro X, conjunto arco 4 flechas, com bolsa aljava, da marca Bel Fix comercializado pelo vendedor MIXSHOP e convocado para um recall para correção da pretensão de sua mira laser. O Recall pode ser feito diretamente junto ao vendedor MIXSHOP por meio do site www.mixshop.com.br. Em caso de dúvida sobre como contatar o Vendedor, fale com o Atendimento do Walmart.com.

[Veja todo o shopping](#)
[Ajuda](#)
[Olá, o que você procura?](#)
[Entrar ou Cadastre-se](#)
206

[Eletrodomésticos](#)
[Infância](#)
[Bebês e Crianças](#)
[Lazer e Esportes](#)
[Bebês e Crianças](#)

Bebês e Crianças Passeio Cadeiras para Auto

Cadeira para Automóvel Touring Evolution SE até 13kg Cinza Burigotto

Seja o primeiro a avaliar



Vendido e entregue por Walmart | em estoque

R\$ **279,00**

10x de R\$ 27,90 sem juros

- 1 +

[Acessar ao carrinho](#)

Frete e prazo Formas de pagamento Política de troca

Clique e arraste para ver o zoom



Descrição do produto

A Cadeira Touring Evolution SE, da Burigotto, é prática, fácil de instalar, suporta até 13kgs e garante segurança e conforto para seu bebê.

Para que a criança fique na posição correta, este modelo conta com 3 posições de regulagem de altura, cinto de 3 pontos com protetor acolchoado para os ombros, uma posição reclinável, protetor para a cabeça removível, alça de apoio e transporte, capota removível e concha arredondada para balanço.

Na cor cinza a cadeira é desenvolvida com estrutura em plástico de engenharia e conta com o "Sistema Nana Nenê" que permite o encaixe nos seguintes carrinhos da Burigotto: Tempus, Módulo, Lyra, Primus, AT6 e Rio Plus Reversível.

[Clique aqui](#)

Características do produto

Assento	Macio
Cinto de Segurança	3 pontos
Instalação	Banco traseiro com manual de instalação.
Tecido	Poliéster
Composição/Material	Estrutura em plástico de engenharia e tecido em poliéster.
Atóxico	Sim
Efeitos e Funcionalidades	Item de segurança indispensável para transportar a criança no automóvel.

14/10/2015

Cadeira para Automóvel Touring Evolution SE até 13kg Cinza Burigotto - Bebês e Crianças - Cadeiras para Auto - Walmart.com
Assistência Técnica info@burigotto.com.br

Itens Inclusos

- 1 Cadeira para automóvel
- 1 Manual de instruções

Aviso sobre o produto

Imagens meramente ilustrativas
Garantia: 12 meses

Ver todas as características ▼

Dimensões do produto:

Largura: 46,00 cm

Altura: 58,00 cm

Profundidade: 65,00 cm

Peso: 3,10 kg

Avaliações

Seja o primeiro a avaliar

Compartilhe sua experiência com os outros usuários

[Crie uma avaliação](#)

Atendimento

Como posso te ajudar?

[Chat](#)



[Contato](#)

Capitais e regiões metropolitanas **3003-6000**
Demais localidades **0800 014 6000**

Horário de atendimento de segunda a Sábado, das 8h às 20h e Domingo das 9h às 18h.

Site de vendas e informações de produtos: www.walmart.com.br | Telefone de atendimento: 0800 014 6000 | Endereço: Walmart do Brasil S.A., Rua das Pedras, 1500 - Jd. Pedras Altas, Vila Rica - RJ, CEP: 21641-900. | Política de Privacidade: [http://www.walmart.com.br/privacidade](#) | Política de Cookies: [http://www.walmart.com.br/cookies](#)

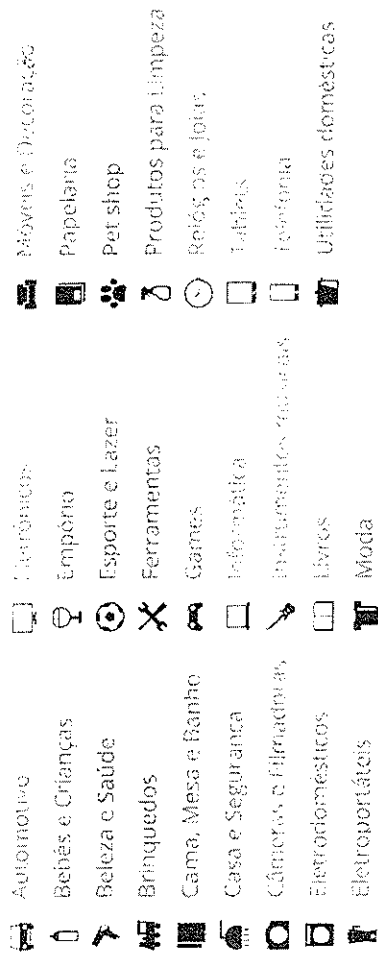
Todo shopping

1 milhão de seguidores 

Tapas de pratos e confeitaria deste site são válidos apenas para compras no site e não se aplicam às lojas físicas. Excluídas as promoções que os preços possam ser site. Promoções que não sejam aplicadas em outros meios de comunicação e não do Brasil. Salvo erro.

WALMART.COM BRIGADOUS 1995 2005
 100 anos. Aparelho para 2, 3, 4, 5, 6, 7, 8, 9, 10, 11, 12, 13, 14, 15, 16, 17, 18, 19, 20, 21, 22, 23, 24, 25, 26, 27, 28, 29, 30, 31, 32, 33, 34, 35, 36, 37, 38, 39, 40, 41, 42, 43, 44, 45, 46, 47, 48, 49, 50, 51, 52, 53, 54, 55, 56, 57, 58, 59, 60, 61, 62, 63, 64, 65, 66, 67, 68, 69, 70, 71, 72, 73, 74, 75, 76, 77, 78, 79, 80, 81, 82, 83, 84, 85, 86, 87, 88, 89, 90, 91, 92, 93, 94, 95, 96, 97, 98, 99, 100.

Brasil 

Formas de pagamento

Site seguro

Baixe nosso aplicativo

Localizador de lojas

Encontre o Walmart mais próximo a você

Rua, CEP ou Cidade...

Televendas

(11) 3003 6080

Mais sobre o Walmart

Vendas no Walmart	Como o Walmart	Walmart em português
Propostas Sobre Pedidos	Política de devoluções	Walmart no mundo
Política de compra	Original	
Política de entrega, troca e devoluções	Temas de uso e condições (contrato)	
Direito de arrependimento		
Franchising		

Por equívoco, no dia 19-09-2015, entre 01h53min e 16h25min - horário de Brasília, foi identificado que o item "Lava-Louça Facilita Compacta CLC06ABBNA Consul 6 Serviços" do Vendedor Bolema foi apresentado no site do Walmart.com sobreposto às informações (incluindo o preço) do item "ventilador "New Comercial Eco Branco Ventri-Delta - Único". Por este motivo, o preço da lava louças foi exibido bem abaixo do preço correto de mercado ao conceder um desconto superior a 90% do seu valor original. Os consumidores que efetuaram pedidos deste produto estão sendo comunicados individualmente por email para devolução integral de eventuais valores pagos.

O Walmart.com vem informar a todos os seus clientes que o produto Arqueiro X, conjunto arco 4 flechas, com bolsa aljava, da marca Baf Fix comercializado pelo vendedor MIXSHOP é convocado para um recall para correção da potência de sua mira laser. O Recall pode ser feito diretamente junto ao vendedor MIXSHOP por meio do site www.mixshop.com.br. Em caso de dúvida sobre como contatar o Vendedor, fale com o Atendimento do Walmart.com.

?

2



Comprovante de Inscrição e de Situação Cadastral

Contribuinte,

Confira os dados de Identificação da Pessoa Jurídica e, se houver qualquer divergência, providencie junto à RFB a sua atualização cadastral.



REPÚBLICA FEDERAL DO BRASIL CADASTRO NACIONAL DA PESSOA JURÍDICA

NÚMERO DE INSCRIÇÃO
14.314.050/0001-58
MATRIZ

COMPROVANTE DE INSCRIÇÃO E DE
SITUAÇÃO CADASTRAL

DATA DE ABERTURA
02/09/2011

NOME EMPRESARIAL
VMB COMERCIO ELETRONICO LTDA

TÍTULO DO ESTABELECIMENTO (NOME DE FANTASIA)

CÓDIGO E DESCRIÇÃO DA ATIVIDADE ECONÔMICA PRINCIPAL

47.89-0-99 - Comércio varejista de outros produtos não especificados anteriormente

CÓDIGO E DESCRIÇÃO DAS ATIVIDADES ECONÔMICAS SECUNDÁRIAS

66.19-3-02 - Correspondentes de instituições financeiras

74.90-1-04 - Atividades de intermediação e agenciamento de serviços e negócios em geral, exceto imobiliários

52.50-8-04 - Organização logística do transporte de carga

52.12-5-00 - Carga e descarga

52.11-7-99 - Depósitos de mercadorias para terceiros, exceto armazéns gerais e guarda-móveis

64.63-8-00 - Outras sociedades de participação, exceto holdings

47.72-5-00 - Comércio varejista de cosméticos, produtos de perfumaria e de higiene pessoal

46.46-0-01 - Comércio atacadista de cosméticos e produtos de perfumaria

46.46-0-02 - Comércio atacadista de produtos de higiene pessoal

63.11-9-00 - Tratamento de dados, provedores de serviços de aplicação e serviços de hospedagem na internet

82.91-1-00 - Atividades de cobranças e informações cadastrais

CÓDIGO E DESCRIÇÃO DA NATUREZA JURÍDICA

206-2 - SOCIEDADE EMPRESARIA LIMITADA

LOGRADOURO

AV TAMBORE

NÚMERO

267

COMPLEMENTO

ANDAR 6 7 8 9 10 11 E 16

CEP

06.460-000

BAIRRO/DISTRITO

TAMBORE

MUNICÍPIO

BARUERI

UF

SP

ENDEREÇO ELETRÔNICO

ATENDIMENTO@WAL-MART.COM

TELEFONE

(11) 3003-6000

ENTE FEDERATIVO RESPONSÁVEL (EFR)

SITUAÇÃO CADASTRAL

ATIVA

DATA DA SITUAÇÃO CADASTRAL

02/09/2011

MOTIVO DE SITUAÇÃO CADASTRAL

SITUAÇÃO ESPECIAL

DATA DA SITUAÇÃO ESPECIAL

Aprovado pela Instrução Normativa RFB nº 1.470, de 30 de maio de 2014.

Emitido no dia 14/10/2015 às 09:51:20 (data e hora de Brasília).

Página: 1/1

Consulta QSA / Capital Social

Voltar

© Copyright Receita Federal do Brasil - 14/10/2015

TVs e Vídeo | Eletrodomésticos | Câmeras & Filmadoras | Celulares & Telefones | Informática | Portáteis | Móveis | Saúde & Beleza | Games | Utilidades Domésticas | Esporte & Lazer | Livros | Ferramentas | DVDs & Blu-Ray | Automotivo | Brinquedos | Bebês | Papelaria | Cama, Mesa e Banho | Relógios | Malas | Tablets | Ver Oferta todos

CasasBahia.com.br > Eletrodomésticos > Lavadoras > Tanquinho

AMOSTRAS GRÁTIS

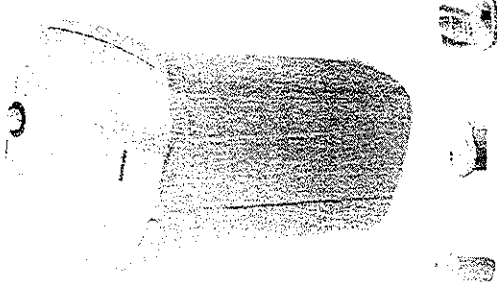

Lavadora de Roupas Suggar 4 kg Aleluia Semiautomática
(Cód. Item 263675) (Cód EAN 7896518509028) Outros produtos Suggar

4,5 (2 avaliações) Leia 2 Avaliações Faça uma Avaliação

Vendido e entregue por SUGGAR

Selecione Seleção uma opção

R\$299,00

ou até 3x de R\$ 99,67 sem juros

Comprar

Calcule o frete e o prazo de entrega estimados para sua região. Dúvidas? Saiba mais

Baixar Manual em PDF (414kb)

Informe seu CEP:

Ok Não sei meu CEP

Pagamento com cartões de credito

2x sem juros	R\$ 149,50		
3x sem juros	R\$ 99,67		
4x com juros (1.69% a.m.)	de R\$ 77,93	Total: R\$ 311,72	
5x com juros (1.69% a.m.)	de R\$ 62,87	Total: R\$ 314,35	
6x com juros (1.69% a.m.)	de R\$ 52,82	Total: R\$ 316,92	
7x com juros (1.69% a.m.)	de R\$ 45,65	Total: R\$ 319,55	
8x com juros (1.69% a.m.)	de R\$ 40,27	Total: R\$ 322,16	
9x com juros (1.69% a.m.)	de R\$ 36,09	Total: R\$ 324,81	
10x com juros (1.69% a.m.)	de R\$ 32,75	Total: R\$ 327,50	
11x com juros (1.69% a.m.)	de R\$ 30,01	Total: R\$ 330,11	
12x com juros (1.69% a.m.)	de R\$ 27,74	Total: R\$ 332,88	

Para financiamento com juros de 1,69% a.m. CET máximo de até 22,28% a.a.

Visualize e confira todas as formas de pagamento



Anúncio	Anúncio	Anúncio	Anúncio
Lavadora de Roupas Electr...	Lavadora de Roupas Ati...	Lavadora de Roupas Brastemp	Lavadora de Roupas Brast...
R\$967,12 ShopFácil.com	R\$1.549,00 Brastemp	R\$988,00 ShopFácil.com	R\$1.407,99 Basic Shoop

Após visitar este item, o que os clientes acabam comprando?

40% compram



Lavadora de Roupas Suggar 10 Kg Lavamax Semiautomática - Branco/Verde
De: 389,00
Por: 329,90
4x de R\$ 82,48 sem juros

20% compram



Lavadora de Roupas Suggar 10 Kg Lavamax Semiautomática - Preta
De: 399,00
Por: 369,00
4x de R\$ 92,25 sem juros

13% compram

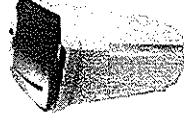

Lavadora de Roupas Suggar 5 Kg Turbilhão Semiautomática - Branco/Azul
De: 279,00
Por: 249,00
3x de R\$ 83,00 sem juros

13% compram

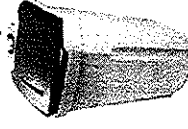

Lavadora de Roupas Suggar 7 Kg Turbilhão Max LV7001BR com 10 Programas e Função Reaproveltar Água
De: 344,00
Por: 299,00
3x de R\$ 99,67 sem juros

Aproveite e Compre Junto



Amaciante Comfort Concentrado Original 500 ml
De: 7,00
Por: 6,40
1x de R\$ 6,40 sem juros



Peque 8kg e Leve 12kg do Omo P6
De: 89,90
Por: 66,12
1x de R\$ 66,12 sem juros



Kit: 2 Omo Líquido Concentrado 1,05L
De: 23,00
Por: 22,90
1x de R\$ 22,90 sem juros



Amaciante de Roupas Downy Brisa de Verão 4X Concentrado 1,5L
De: 17,00
Por: 16,99
1x de R\$ 16,99 sem juros

Quem procura este item também se interessa por



Lavadora de Roupas Suggar 4 Kg Aleluia com 10 Programas de Lavagem e Desligamento Automático - Branco
De: 619,00
Por: 249,00
3x de R\$ 83,00 sem juros

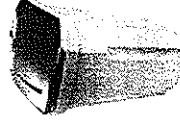

Lavadora de Roupas Suggar 5 Kg Turbilhão Semiautomática - Branco/Azul
De: 279,00
Por: 249,00
3x de R\$ 83,00 sem juros



Lavadora de Roupas Suggar 10 Kg Lavamatic Semiautomática - Branco/Azul
De: 779,00
Por: 399,00
5x de R\$ 79,80 sem juros



Lavadora de Roupas Suggar 10 Kg Lavamax Semiautomática - Branco/Verde
De: 389,00
Por: 329,90
4x de R\$ 82,48 sem juros

Detalhes do produto: Suggar: Lavadora de Roupas Suggar 4 kg Aleluia Semiautomática

e competência. Essa lavadora, da Suggar, possui o revolucionário processo de nanotecnologia, elas lavam suas roupas com cuidado e eficiência, garantindo mais higiene e saúde para sua família, além de maior durabilidade para seus tecidos. Ela lava até 4.0 kg de roupa, é totalmente injetada, por isso tem mais resistência e durabilidade, conta com 10 programas de lavagem, timer com programação de 0 a 15 minutos, molho automático e dispenser para sabão. Vem com filtro caia-fiapos, batedor gigante e seu desligamento é automático.

Clique e confira o manual disponível do produto e tire todas as dúvidas

210

Arquivo 1

CARACTERÍSTICAS

Características Gerais

- Lava até 4.0 kg de roupa
- Certificada pelo INMETRO e selo PROCEL
- Totalmente injetada: mais resistente e durável
- 10 programas de lavagem
- Timer com programação de 0 a 15 minutos
- Molho automático
- Dispenser para sabão
- Desligamento automático
- Filtro caia-fiapos
- Batedor gigante
- Com Nanotecnologia: elimina até 99,9% das bactérias
- Potência: 330 W
- Baixo consumo
- Índice de Eficiência (INMETRO): 0,79

Tipo Semi-automática

Capacidade (kg de roupas) 4

Acesso ao cesto Superior

Enxáguas 1

Centrifugação Não

Água quente Não

Elimina fiapos Sim - através do filtro

Dispenser para sabão Sim

Dispenser para amaciante Não

Dispenser para alvejante Não

ESPECIFICAÇÕES TÉCNICAS

Controles Mecânicos

Acabamento do cesto Plástico

Consumo de água 100 litros (ciclo)

Classificação de eficiência energética A

Cor Branco

Classificação energética A

Consumo (kWh) 0,065 (ciclo)

Tensão/Voltagem 110V, 220V

Garantia 12 meses

Observações

1. Não nos responsabilizamos pela instalação/montagem deste produto. Para eventuais peças adicionais, bem como possíveis limitações à utilização de todas as funcionalidades, consulte o fabricante.

2. Foto meramente ilustrativa

3. Devido às normas da ABNT e às resoluções nº 13 de 2006, nº 2 de 2007 e nº 8 de 2009 do CONMETRO, os fabricantes estão mudando as tomadas para o novo padrão. Para utilizar este produto, será preciso adaptador ou a troca da tomada antiga. Não nos responsabilizamos por esta alteração.

INFORMAÇÕES IMPORTANTES

Entrega do Produto

Não nos responsabilizamos pelo transporte por escadas/elevadores, guincho ou içamento deste produto. Qualquer despesa é de responsabilidade do cliente.

DIMENSÕES

14/10/2015

Lavadora de Roupas Suggar 4 kg Aleluia Semiautomática - Tanquinho no CasasBahia.com.br

Lavadora de Roupas Suggar 4 kg Aleluia Semiautomática 110V

Altura 91,00 Centímetros

Largura 53,00 Centímetros

Profundidade 56,00 Centímetros

Peso 7,80 Quilos

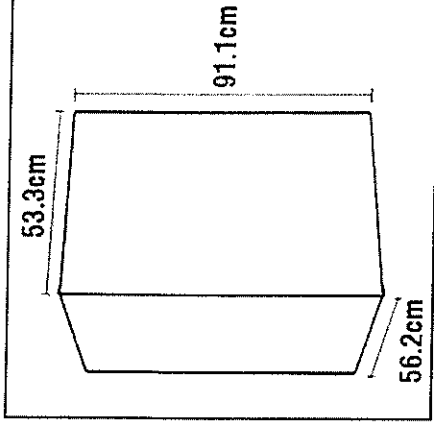

CONTATO SUGGAR

Telefone: 0800-200-5050

E-mail/Site: <http://www.suggar.com.br/FaleConosco>

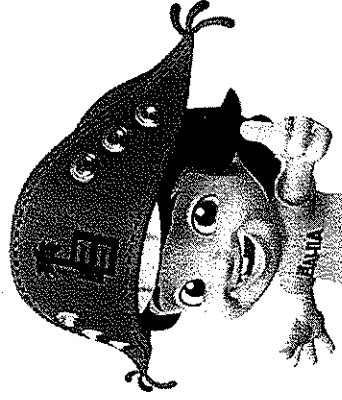

Você gostou deste produto? A gente quer saber!
Conte o que você achou e ajude outros clientes com a sua opinião.

AVALIAÇÃO INSTANTÂNEA

4,5 (baseado em 2 avaliações)

REVIEWS

Avaliado por 2 clientes

Apresentando as avaliações 1-2 [voltar ao topo](#)

Por R6
de Rio de Janeiro, RJ



(4 de 5 Os clientes acharam esta avaliação útil)

Muito bom produto

PRÓS

De boa qualidade
Produto De Fácil Manuseio

Gostei muito do produto

CONTRAS

AVALIAÇÃO GERAL Sim, eu recomendaria esse item.

Esta avaliação foi útil? [Sim](#) / [Não](#) - Clique para [marcar esta avaliação](#)

Comente esta avaliação



Por Raquel
de Rio Claro, SP

(3 de 4 Os clientes acharam esta avaliação útil)

ótimo

ok

AVALIAÇÃO GERAL Sim, eu recomendaria esse item.

Esta avaliação foi útil? [Sim](#) / [Não](#) - Clique para [marcar esta avaliação](#)

Comente esta avaliação

Apresentando as avaliações 1-2 [voltar ao topo](#)

Ordenar por [Mais novo](#)

MELHORES APLICAÇÕES

Se ainda está com dúvida, faça uma pergunta

211

Está com dúvida sobre este produto? Veja se ela já foi esclarecida com a pergunta de outros clientes.

4 Perguntas | 1 Resposta
Exibindo perguntas 1-4

P: gostaria de saber se o batedor é no fundo ou na lateral ?

Perguntado em 13/08/2013 por **carolina moraes**

0 respostas

Sabe a resposta? [Responda esta pergunta](#)

P: o batedor dessa lavadora fica embaixo ou ao lado?

Perguntado em 15/06/2013 por **marinalva enedina de souza de São Paulo**

0 respostas

Sabe a resposta? [Responda esta pergunta](#)

P: o batedor deste tanquinho é lateral ou no fundo

Perguntado em 21/11/2012 por **Raquel silva**

1 resposta

Sabe a resposta? [Responda esta pergunta](#)

R: conforme a foto é no fundo

Respondido em 17/11/2013 por **pedro de curitiba, pr**

P: gostaria de comprar este produto direto na loja em campo grande, esta o mesmo preço avista

Perguntado em 21/11/2012 por **alberto de campo grande rj**

0 respostas

Sabe a resposta? [Responda esta pergunta](#)

Exibindo perguntas 1-4

Se ainda está com dúvida, faça uma pergunta

Informações importantes sobre este produto:

- Preços e condições de pagamento válidos somente para compras no site www.casasbahia.com.br ou pelo Televidas 4003-2773.
- Em caso de divergência de preços, o valor final considerado será o do Carrinho de Compras.
- Imagens meramente ilustrativas.

Dúvidas	Respostas	Resposta
<p>1</p> <p>Se ainda está com dúvida, faça uma pergunta</p>	<p>1</p> <p>Resposta</p>	<p>Resposta</p>
<p>2</p> <p>Se ainda está com dúvida, faça uma pergunta</p>	<p>2</p> <p>Resposta</p>	<p>Resposta</p>
<p>3</p> <p>Se ainda está com dúvida, faça uma pergunta</p>	<p>3</p> <p>Resposta</p>	<p>Resposta</p>
<p>4</p> <p>Se ainda está com dúvida, faça uma pergunta</p>	<p>4</p> <p>Resposta</p>	<p>Resposta</p>
<p>5</p> <p>Se ainda está com dúvida, faça uma pergunta</p>	<p>5</p> <p>Resposta</p>	<p>Resposta</p>
<p>6</p> <p>Se ainda está com dúvida, faça uma pergunta</p>	<p>6</p> <p>Resposta</p>	<p>Resposta</p>
<p>7</p> <p>Se ainda está com dúvida, faça uma pergunta</p>	<p>7</p> <p>Resposta</p>	<p>Resposta</p>
<p>8</p> <p>Se ainda está com dúvida, faça uma pergunta</p>	<p>8</p> <p>Resposta</p>	<p>Resposta</p>
<p>9</p> <p>Se ainda está com dúvida, faça uma pergunta</p>	<p>9</p> <p>Resposta</p>	<p>Resposta</p>
<p>10</p> <p>Se ainda está com dúvida, faça uma pergunta</p>	<p>10</p> <p>Resposta</p>	<p>Resposta</p>

Atendimento para os Clientes de

União de Lojas Americanas

Para ajudar em todas as dúvidas, estamos aqui!

Atendimento

4003-4336

Preços e condições exclusivas para o site www.casasbahia.com.br e pelo Televidas. Todas as alterações serão publicadas no site.

14/10/2015

Lavadora de Roupas Suggar 4 kg Aleluia Semiautomática - Tanquinho no CasasBahia.com.br

Endereço completo e endereço eletrônico: CasasBahia.com.br - Rua Vitorino de Almeida, 550 - Fátima - SP - CEP: 07131-000 / Fone: (11) 4003-2300 / E-mail: atendimento@casasbahia.com.br / Fone: (11) 4003-2300 / Telefone: (11) 4003-2300 / Telefone: (11) 4003-2300

AVANÇANTE - SEGURO GARANTIDO PELAS CASAS BAHIA

▶ veja o vídeo

Tanquinho Suggar Turbilhão 7.0
7Kg Desligamento Automático + 1
Sabão em Pó Tixan Ypê

110 volts 220 volts

R\$ 329,00em até 10x de R\$ 32,90 sem juros
ou **R\$ 296,10 à vista**Tanquinho Kin Clarita 5Kg
Desligamento Automático

110 volts 220 volts

R\$ 279,00em até 9x de R\$ 31,00 sem juros
ou **R\$ 251,10 à vista**Tanquinho Kin Clarita 6Kg
Desligamento Automático

110 volts 220 volts

R\$ 279,00em até 9x de R\$ 31,00 sem juros
ou **R\$ 251,10 à vista**

Quem viu este produto, viu estes também

▶ veja o vídeo

Tanquinho Suggar Turbilhão 7.0
7Kg Desligamento Automático + 1
Sabão em Pó Tixan Ypê

110 volts 220 volts

R\$ 329,00em até 10x de R\$ 32,90 sem juros
ou **R\$ 296,10 à vista**Tanquinho Kin Serena 7Kg
Desligamento Automático

110 volts 220 volts

R\$ 299,00em até 9x de R\$ 33,22 sem juros
ou **R\$ 269,10 à vista**Tanquinho Kin Clarita 6Kg
Desligamento Automático

110 volts 220 volts

R\$ 279,00em até 9x de R\$ 31,00 sem juros
ou **R\$ 251,10 à vista**

descrição completa

qual característica você procura neste produto?

A- A+

Tanquinho Suggar Aleluia 4.0 4Kg - Desligamento Automático + 1 Sabão em Pó Tixan Ypê

Este tanquinho lava até 4 kg de roupas, possui 10 programas de lavagem, reaproveitamento de água, molho e desligamento automáticos, Timer com programação de até 15 minutos, filtro calça-fiapos e batedor gigante. Ideal para sua casa, pois lava mais e ocupa menos espaço na área de serviço! Acompanha brinde Sabão em pó Tixan Ypê Primavera 500g

Elimina fiapos	sim	Possui filtro cata-fiapos. é o único tanquinho do Brasil com sistema anti-bactérias. Com o uso de nanotecnologia (micro partículas de prata) integrada ao plástico da lavadora elimina-se 99,99% das bactérias encontradas na roupas, proporcionando uma limpeza mais profunda e saúde para toda família.
Elimina bactérias	sim	
Visualizador das etapas de lavagem	não	
Alças laterais	sim	facilitam a locomoção.

Recursos

Molho	automático
Desligamento automático	sim

Sistema de lavagem

Agitação	- batedor gigante, - agitador na parte inferior do tanquinho
----------	---

Alimentação

110 Volts

Consumo aproximado

0,065 kWh/ciclo máx.

Peso aproximado
 7,8 kg.

 10,1 kg.
Dimensão do produto

Largura	53,9 cm.
Altura	91,1 cm.
Profundidade	56,2 cm.

Dimensões da embalagem

 Largura	53,9 cm.
 Altura	92,3 cm.
 Profundidade	56,8 cm.

Garantia

01 ano (3 meses de garantia legal e mais 9 meses de garantia especial concedida pelo fabricante).

Itens inclusos

- 01 Tanquinho;
- Manual de instruções;
- 01 Sabão em pó Tixan Ypê Primavera 500g.

Evite o manuseio da lavadora por crianças ou pessoas não capacitadas durante a instalação e quando o eletrodoméstico estiver em funcionamento. Nunca conecte ou desconecte o plugue com as mãos molhadas para evitar descarga elétrica.

avaliação dos clientes
 avaliação geral
ótimo

1 avaliação

100.0%

Conte para os outros clientes para ajudar na decisão de compra deles.

 [+ política de avaliações](#)
Ótimo produto

Esse tanquinho, pode ser até pequeno e sua capacidade menor em relação aos outros, porém, não perde nada no quesito eficiência, lava super bem as roupas e de uma maneira bem simples. Podem confiar! A suggar sempre faz ótimos produtos. Amo tanquinhos, para mim lava muito melhor que muitas máquinas de lavar de grandes marcas.

wellington / RESENDE-RJ em 18/10/2014 22:55

essa avaliação foi útil?



Eletrodomésticos Máquinas de Lavar Tanquinhos

Lavadora Tanquinho Semi-Automática Capacidade 3kg Premium Libell

Seja o primeiro a avaliar

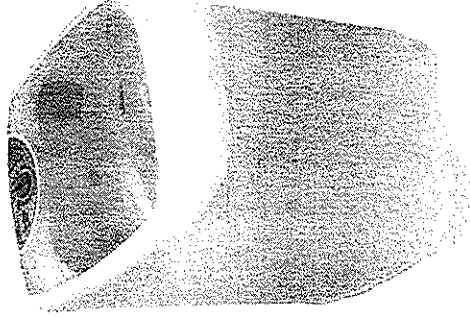

Clique e arraste para ver o zoom



Voltagem

Selecione

Vendido e entregue por Lojas Manica | em estoque

A partir de:

R\$ 189,00

3x de R\$ 63,00 sem juros

- 1 +

230-240V 60Hz 100-120W

R\$ 259,90

Vendido e entregue por Mega Soares

Frete e prazo Formas de pagamento Política de troca

Descrição do produto

Lavadora tanquinho Premium semi-automática 2.4kg Libell acompanha as novas tendências em design e oferece painel com botão giratório de fácil manuseio. Esta lavadora tanquinho da Libell vem com dispenser para sabão em pó, filtro antifelpos, gabinete de alta resistência em chapa anti-chamas e 5 programas de lavagem (suave, leve, normal, pesada e extra pesada). Lava até 2,4 Kg de roupa seca, tem baixo consumo de energia, e desligamento automático.

Características:

- Filtro antifelpos
- Gabinete de alta resistência em chapa anti-chamas
- Batedor vertical de 200 mm com 463 rpm
- Esfregador de roupa
- Desligamento automático
- Motorização 14 HP, 1740 rpm
- Classificação A em eficiência de energia
- Dimensões (AxLxP): 84 x 54 x 66 cm
- Peso: 10,500 kg

Características do produto

Cor	Branco
Tipo de Lavadora	Semi-automática
Tipo de Painel	Com botão giratório
	Suave

Programas de Lavagem

Leve
Normal
Pesada
Extra pesada

Dispenser

Para sabão em pó

Garantia

12 Meses

Aviso

Imagem meramente ilustrativa

Dimensões do produto:

Largura: 0,10 mm Altura: 0,10 mm Profundidade: 0,10 mm Peso: 10,50 g

Avaliações

Seja o primeiro a avaliar

Compartilhe sua experiência com os outros usuários

[Crie uma avaliação](#)

Atendimento

Como posso te ajudar?

Chat

Contato

Capitais e regiões metropolitanas 3003-6000

Demais localidades 0800 014 6000

Horário de atendimento de segunda a Sábado, das 8h às 20h e Domingo das 9h às 18h.

Tanquinho Kin Serena 7Kg Desligamento Automático (cód. magazineluiza.com 2126916)

[descrição completa](#) [kin](#)

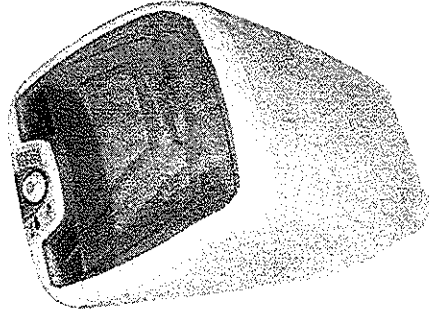

voltagem: 110 Volts 220 Volts
de R\$ 339,00
por R\$ 299,00 em até 9x de R\$ 33,22 sem juros
no cartão de crédito
R\$ 269,10 à vista (10% Desc. já
calculado.)

em estoque
produto à disposição para ser
entregue.
[adicionar ao
carrinho](#)

Calcule o prazo e valor do frete deste produto:

[calcular](#)

não sei o CEP

Ganhe **10%** na compra desse produto e confira o **ant**
Prêmio Luiza, em barras de ouro. Sugestão de
prêmio em dinheiro de 5 casas no valor de R\$200 mil reais
Cartão de Am. Serenista nº. 9890172015 e nº. 9890217015



Veja [este produto em sua loja](#) e já comece a ganhar dinheiro. [O que é isso?](#)

Já tem sua loja? [Faça o login](#)

mais formas de parcelamento
parcelamento com cartão Luiza

Troca certa de 1 ano **+ vantagens**
seguro de garantia original
à vista: R\$ 45,00
9x R\$ 5,00 sem juros

compartilhe este produto

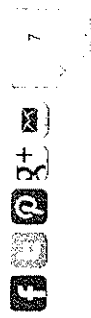

¹ Desconto será dado ao escolher o meio de pagamento na finalização do pedido. 10% de desconto à vista nas compras acima de R\$ 179,90, em todas as formas de pagamento.
² Simulação calculada pelo vencimento da parcela em 40 dias e demais parcelas no mesmo dia dos meses seguintes. As parcelas poderão sofrer alteração, dependendo do valor e da data de utilização.

Veja estes produtos similares

quem viu este produto optou por um ou mais itens abaixo. Veja as opções!

Tanquinho Kin Serena 7Kg -
Desligamento Automático

de R\$ 339,00
por R\$ 299,00 ou
R\$ 269,10 à vista
(10% Desc. já calculado.)

[adicionar ao
carrinho](#)

Tanquinho Kin Clarita 6Kg
Desligamento Automático
110 volts 220 volts
R\$ 279,00
em até 9x de R\$ 31,00 sem juros
ou R\$ 251,10 à vista

Tanquinho Kin Clarita 5Kg
Desligamento Automático
110 volts 220 volts
R\$ 279,00
em até 9x de R\$ 31,00 sem juros
ou R\$ 251,10 à vista

 ouça a dica

Tanquinho Kin Amandy 10Kg
Desligamento Automático
110 volts 220 volts
R\$ 329,00
em até 10x de R\$ 32,90 sem juros
ou R\$ 296,10 à vista

Quem viu este produto , viu estes também

 ouça a dica

Tanquinho Kin Amandy 10Kg
Desligamento Automático
110 volts 220 volts
R\$ 329,00
em até 10x de R\$ 32,90 sem juros
ou R\$ 296,10 à vista

 ouça a dica

Tanquinho Colormaq LCB10 10Kg
Desligamento Automático
110 volts 220 volts
R\$ 379,00
em até 10x de R\$ 37,90 sem juros
ou R\$ 341,10 à vista

Tanquinho Newup 6kg Black
Dispenser para Sabão
110 volts 220 volts

R\$ 319,00
em até 10x de R\$ 31,90 sem juros
ou R\$ 287,10 à vista

descrição completa

qual característica você procura neste produto?

A- A+

Tanquinho Kin Serena 7Kg - Desligamento Automático

Tanquinho Serena 7 kg da Kin. Tanquinho semiautomático classe A em eficiência energética que vai facilitar o seu dia a dia na hora de lavar suas roupas. Tem ainda 7 programas de lavagem, desligamento automático, triplo dispenser, filtro de fiapos e turbilhoador de alto rendimento. Suas roupas muito mais limpas.

Informações técnicas	Marca Referência Cor Modelo	Kin 20.02.001. Branco Serena
Material		Plástico.
Tipo de tanquinho		Semiautomática
Capacidade de roupa seca		7 Kg
Eficiência energética		classe A
Painel de controle		Botão
Tipo de água		Fria

Tipo de abertura	Superior
Dispenser	Tripla.
Potência	230W.
Funções	<p>Programa de lavagem</p> <p>Níveis da água</p> <p>Lava tênis</p> <p>Lava edredom</p> <p>Elimina fiapos</p> <p>Visualizador das etapas de lavagem</p> <p>Alças laterais</p> <p>07. Variáveis.</p> <p>sim</p> <p>sim</p> <p>sim</p> <p>sim</p> <p>sim</p>
Recursos	<p>Entrada de água</p> <p>Saída de água</p> <p>Molho</p> <p>Drenagem</p> <p>Enxágue</p> <p>Desligamento automático</p> <p>Timer</p> <p>Pausa</p> <p>manual</p> <p>manual</p> <p>automático</p> <p>manual</p> <p>sim</p> <p>sim</p> <p>sim</p>
Sistema de lavagem	Turbilhonamento
Motor com protetor térmico	Sim
Alimentação	110 Volts
Consumo aproximado	<p>Água</p> <p>Energia</p> <p>146,3 Litros no limite máximo.</p> <p>0,07 KWH/ciclo.</p>
Peso aproximado	10,2 kg.
Dimensão do produto	<p>Largura</p> <p>Altura</p> <p>Profundidade</p> <p>51 cm.</p> <p>88 cm.</p> <p>53 cm.</p>
Dimensões da embalagem	<p>Largura</p> <p>Altura</p> <p>Profundidade</p> <p>52 cm.</p> <p>90 cm.</p> <p>55 cm.</p>
Garantia	01 ano (3 meses de garantia legal e mais 9 meses de garantia especial concedida pelo fabricante).
SAC do fornecedor (E-mail)	kin@kin.com.br.
Itens inclusos	<p>- 01 Tanquinho.</p> <p>- Manual.</p> <p>- Relação de Assistentes Técnicos.</p>

Evite o manuseio de lavadora por crianças ou pessoas não capacitadas durante a instalação e quando o eletrodoméstico estiver em funcionamento. Nunca conecte ou desconecte o plugue com as mãos molhadas para evitar descarga elétrica.

avaliação dos clientes

conte o que achou deste produto para os outros clientes e ajude-os a comprar certo

[quero avaliar este produto](#) [+ política de avaliações](#)

produtos visualizados por você

+ limpar todos

sugestões para você que viu [Item visualizado]

Anuncie no Google

Nós igualamos seu investimento em até R\$100. Comece hoje e economize.



redes sociais
Facebook



25% de desconto em produtos selecionados

twitter

digite o seu nome

digite o seu e-mail

enviar >

YouTube Instagram Blog de Lu

produtos eletrônicos
car e verificação auto
automotivo bebês
bebês e saúde
brinquedos
cabelo, unhas e beleza
calçados e acessórios
casa e jardim
celebridades
eletrodomésticos
esportes e lazer
ferramentas e segurança

promoções, descontos
Brasil Game Day
12/10 - Dia das Crianças
27/11 - Black Friday
Promoção "Essa Christmas é Melhor"
Salão de beleza
atendimento
sacos ecológicos
traje e elevatória
assistência técnica dos fabricantes
política de privacidade

serviços
televidas
lista de casamento
Magazine Luiza
Empresas
Curso Luiza
Luizastory
Magazine Você
revalorização digital
viagens
clube de lu
quero de casamento na mesa

opções de pagamento
saia fofosa por cento
especializada
quem somos
nossas lojas
portal da Lu
trabalhe conosco
investidores
fornecedores
portal financeiro

atendimento todo telefone

São Paulo (capital) e grande São Paulo

(11) 3508-9900

Magazine Luiza
Rua Augusta, 1500 - Vila Rica
São Paulo - SP

+ outras localizações

versão mobile

Preços e condições de pagamento exclusivos para compras via internet e podem variar nas lojas físicas. Ofertas válidas até o término de nossos estoques para internet. Vendas sujeitas a análise e confirmação de dados. Rua Maria da Bandeira, 100 - Rio Abaixo - CEP: 13213-902 - Louveira/SP - CNPJ: 47960960/0449-27 Endereço eletrônico: www.magazineluiza.com.br/formulariocontato - © 2012 Magazine Luiza - Todos os direitos reservados atendimento.site@magazineluiza.com.br

TVs e Vídeo | Eletrodomésticos | Câmeras & Filmadoras | Celulares & Telefones | Informática | Portáteis | Móveis | Saúde & Beleza | Games | Utilidades Domésticas | Esporte & Lazer

Livros | Ferramentas | DVDs & Blu-Ray | Automotivo | Brinquedos | Bebês | Papelaria | Cama, Mesa e Banho | Relógios | Malas | Tablets

CasasBahia.com.br > Eletrodomésticos > Lavadoras > Tanquinho

Ver Detalhes

AMOSTRAS GRÁTIS

EU QUERO!

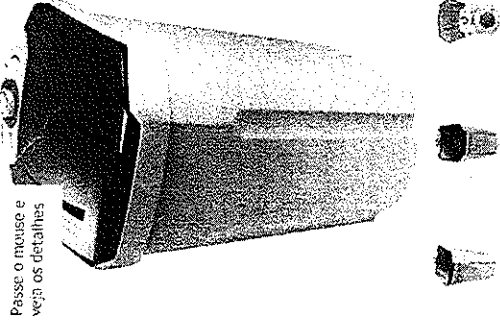

Passa o mouse e veja os detalhes

Lavadora de Roupas Suggar 7 Kg Turbilhão Max LV7001BR com 10 Programas e Função Reaproveitar Água

(Cód. Item 2198151) (Cód EAN 7896518511342) Outros produtos Suggar

(20 avaliações) [Leia 20 Avaliações](#) [Faça uma Avaliação](#)

Vendido e entregue por Gazim

Confira outras lojas que vendem o mesmo produto: De R\$ 299,00 até R\$ 422,62

Selecione Seleccione uma opção ▼

R\$ 344,00

R\$ 299,00

ou até 3x de R\$ 99,67 sem juros

Economia de: R\$ 45,00

Comprar

Baixar Manual em PDF (952kb)

Calcule o frete e o prazo de entrega estimados para sua região. Dúvidas? Saiba mais

Informe seu CEP:

Não sei meu CEP

Mais opções de compra deste produto

+ opções

Vendido e entregue por SUGGAR

por R\$ 359,00

Vendido e entregue por Bolcana.com

por R\$ 422,62

Pagamento com cartões de crédito

2x sem juros	R\$ 149,50
3x sem juros	R\$ 99,67
4x com juros (1.69% a.m.)	de R\$ 77,93 Total: R\$ 311,72
5x com juros (1.69% a.m.)	de R\$ 62,87 Total: R\$ 314,35
6x com juros (1.69% a.m.)	de R\$ 52,82 Total: R\$ 316,92
7x com juros (1.69% a.m.)	de R\$ 45,65 Total: R\$ 319,55
8x com juros (1.69% a.m.)	de R\$ 40,27 Total: R\$ 322,16
9x com juros (1.69% a.m.)	de R\$ 36,09 Total: R\$ 324,81
10x com juros (1.69% a.m.)	de R\$ 32,75 Total: R\$ 327,50
11x com juros (1.69% a.m.)	de R\$ 30,01 Total: R\$ 330,11
12x com juros (1.69% a.m.)	de R\$ 27,74 Total: R\$ 332,88

Para financiamento com juros de 1,69% a.m. CET máximo de até 22,28% a.a.

Clique aqui e confira todas as formas de pagamento

Anúncio	Anúncio	Anúncio	Anúncio	Anúncio
Lavadora de Roupas Electr... R\$701,10 ShopFácil.com	Lavadora De Roupas 11Kg ... R\$1.499,99 Lojas MM	Lavadora de Roupas Electr... R\$967,12 Basic Shoop	Lavadora Brastemp Ati... R\$1.549,00 Brastemp	Lavadora de Roupas de Roupas Consu... R\$1.009,00 ShopFácil.com

Após visitar este item, o que os clientes acabam comprando?

25% compram

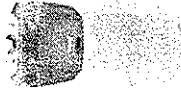

Lavadora de Roupas Suggar 10 Kg Lavamatic Semiautomática - Branco/Azul

De: 779,00
Por: 399,00
5x de R\$ 79,80 sem juros

22% compram



Lavadora de Roupas Suggar 10 Kg Lavamatic Semiautomática com 10 Programas de Lavagem - Preta

De: 779,00
Por: 379,00
4x de R\$ 94,75 sem juros

19% compram

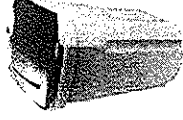

Lavadora de Roupas Suggar 5 Kg Turbilhão Semiautomática - Branco/Azul

De: 279,00
Por: 249,00
3x de R\$ 83,00 sem juros

16% compram



Lavadora de Roupas Suggar 7 Kg Turbilhão Max Semiautomática com 10 Programas e Sistema de Drenagem - Preta

De: 679,00
Por: 309,00
3x de R\$ 103,00 sem juros

Aproveite e Compre Junto



Amaciante Comfort Concentrado Original 500 ml

De: 7,00
Por: 6,40
1x de R\$ 6,40 sem juros

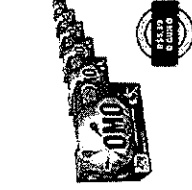

Pague 8kg e Leve 12kg do Omo Pô

De: 89,90
Por: 66,12
1x de R\$ 66,12 sem juros



Kit 2 Omo Líquido Concentrado 1,05L

De: 23,00
Por: 22,90
1x de R\$ 22,90 sem juros



Amaciante de Roupas Downy Brisa de Verão 4X Concentrado 1,5L

De: 17,00
Por: 16,99
1x de R\$ 16,99 sem juros

Quem procura este item também se interessa por



Lavadora de Roupas Suggar 10 Kg Lavamatic Semiautomática - Branco/Azul

De: 779,00
Por: 399,00
5x de R\$ 79,80 sem juros



Lavadora de Roupas Suggar 10 Kg Lavamatic Semiautomática - Branco/Verde

De: 389,00
Por: 329,90
4x de R\$ 82,48 sem juros

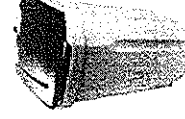

Lavadora de Roupas Suggar 5 Kg Turbilhão Semiautomática - Branco/Azul

De: 279,00
Por: 249,00
3x de R\$ 83,00 sem juros



Lavadora de Roupas Suggar 10 Kg Lavamatic Semiautomática com 10 Programas de Lavagem - Preta

De: 779,00
Por: 379,00
4x de R\$ 94,75 sem juros

Detalhes do produto: Suggar: Lavadora de Roupas Suggar 7 Kg Turbilhão Max LV7001BR com 10 Programas e Função Reaproveitar Água

Leve para casa a Suggar Turbilhão Max LV7001BR. Suas roupas nunca ficaram tão limpas!

A Suggar Turbilhão Max LV7001BR oferece tudo o que você espera de uma lavadora de ponta: desempenho eficiente para remover a sujeira. Mas ela faz mais e ainda garante o máximo de economia. Roupas limpas e gastos reduzidos! Com capacidade para até 7kg, ela possui 400 Watts de potência, três níveis de água e dez programas de lavagem. O acesso superior facilita a retirada das roupas e ainda faz com que o aparelho seja compacto. A economia é enorme. Além de reaproveitar a água, o equipamento possui baixo consumo de energia e desligamento automático. Por meio do timer, você programa o ciclo da maneira que preferir. O **filtro cata-fiapos** remove os resíduos indesejados. Com proteção térmica contra eventuais superaquecimentos, o motor assegura longa durabilidade para o produto.

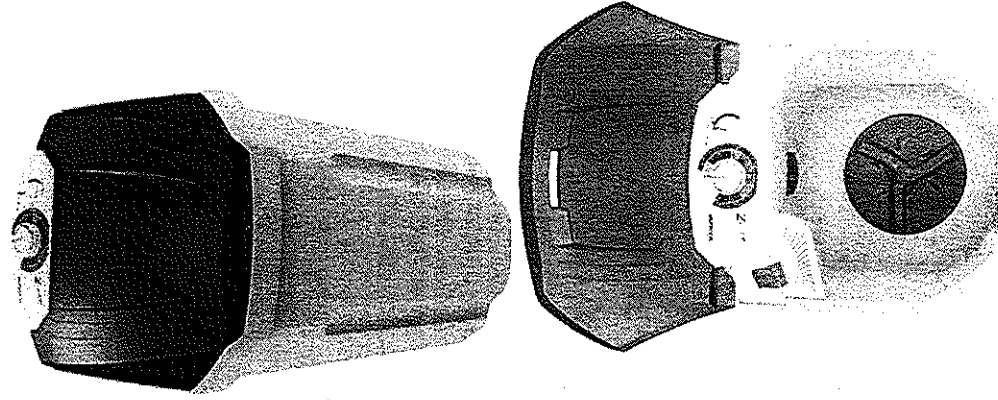

Desempenho impressionante Sujeira removida com eficiência

O **desempenho incrível** da Suggar Turbilhão Max LV7001BR facilita sua vida. Além de 7kg de capacidade, a lavadora possui três níveis de água e dez programas de lavagem, para atender diferentes necessidades.

Longa vida útil Durabilidade incrível

Fabricada com materiais de altíssima qualidade, a Suggar Turbilhão Max LV7001BR apresenta uma longa durabilidade. O motor da lavadora possui **proteção térmica**, o que impede danos em caso de sobrecargas e superaquecimentos.

Adeus, fiapos Resíduos eliminados

Se você se incomoda com os fiapos que surgem após a lavagem das roupas, a Suggar Turbilhão Max LV7001BR é perfeita e **muito prática**. Com um filtro bastante eficiente, a lavadora evita que esses resíduos escapem.

Estrutura compacta Ocupa pouco espaço

Além de facilitar o acesso às roupas, o **acesso superior** ao cesto da Suggar Turbilhão Max LV7001BR garante um design compacto para o produto. Isso porque não é preciso haver um vão à frente para a abertura da porta.

Consumo otimizado Lavadora econômica

A Suggar Turbilhão Max LV7001BR garante enorme economia. A lavadora **possibilita que você reaproveite a água** para, por exemplo, lavar o quintal de casa. Além do baixo consumo energético, ela regula o uso de sabão com seu dispenser e permite o acúmulo de até 7kg de roupas.

Com timer Performance programada

A função de timer garante enorme **comodidade** para você. Com ela, é possível ajustar o funcionamento da Suggar Turbilhão Max LV7001BR por períodos de até 25 minutos.

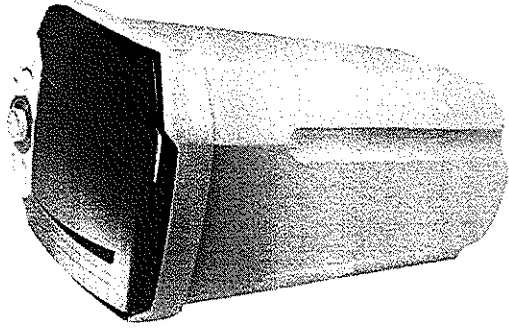

Incrível Lavadora Suggar 7 Kg Turbilhão com sistema de drenagem e função reaproveitar água. É muito mais economia para você. Conta com dispenser para sabão e filtro para fiapos. São 3 níveis de água e 10 programas de lavagem. Clique e confira o manual disponível do produto e tire todas as dúvidas

Arquivo 1

CARACTERÍSTICAS

Tipo Semi-automática

Características Gerais

- Lava até 7kg de roupas
- Sistema de drenagem
- Função "Reaproveitar água"
- Dispenser para sabão
- Filtro cata-fiapos
- 3 níveis de água
- 2 molhos e desligamento automático
- Timer com programação de 0 a 25 min.
- 10 programas de lavagem
- Batedor eficiente
- Potência: 400W
- Baixo consumo: 0,1kWh/ciclo

Capacidade (kg de roupas) 7 Kg

Acesso ao cesto Superior

Água quente Não

Elimina fiapos Sim - através do filtro

ESPECIFICAÇÕES TÉCNICAS

Controles Mecânicos

Cor Branco

Consumo (kWh) 0,1kWh/ciclo

Tensão/Voltagem 110V, 220V

Garantia 12 meses

Observações

1. Não nos responsabilizamos pela instalação/montagem deste produto. Para eventuais peças adicionais, bem como possíveis limitações à utilização de todas as funcionalidades, consulte o fabricante.
2. Foto meramente ilustrativa.
3. Devido às normas da ABNT e às resoluções nº 13 de 2006, nº 2 de 2007 e nº 8 de 2009 do CONMETRO, os fabricantes estão mudando as tomadas para o novo padrão. Para utilizar este produto, será preciso adaptador ou a troca da tomada antiga. Não nos responsabilizamos por esta alteração.
5. Para instalação, funcionalidades, manutenção e cuidados específicos consulte o manual do produto.

INFORMAÇÕES IMPORTANTES

Entrega do Produto

Não nos responsabilizamos pelo transporte por escadas/elevadores, guincho ou içamento deste produto. Qualquer despesa é de responsabilidade do

DIMENSÕES

Lavadora de Roupas Suggar 7 Kg Turbilhão Max LV7001BR com 10 Programas e Função Reaproveitar Água 110v
Altura 91,00 Centímetros
Largura 49,00 Centímetros
Profundidade 54,00 Centímetros
Peso 9,80 Quilos

220

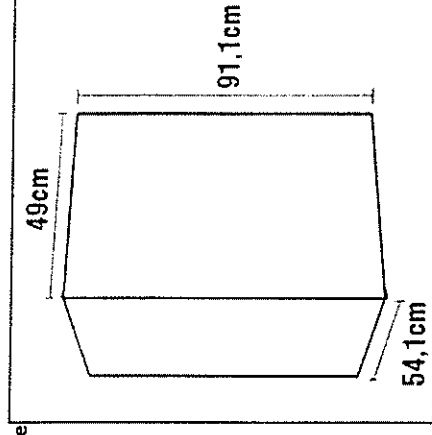

CONTATO SUGGAR

Telefone: 0800-200-5050

E-mail/Site: <http://www.suggar.com.br/FaleConosco>

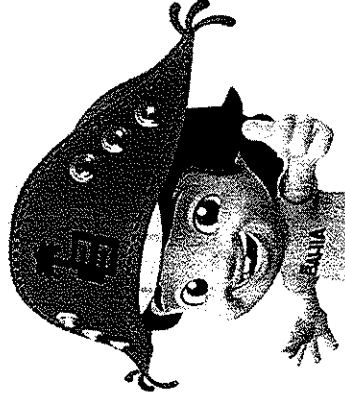

Você gostou deste produto? A gente quer saber!
Conte o que você achou e ajude outros clientes com a sua opinião.

AVALIAÇÃO INSTANTÂNEA

3,5 (baseado em 20 avaliações)

de respondentes recomendariam a um amigo

Avaliação Positiva Mais Útil

EXCELENTE

usei este tanquinho na casa da minha amiga e adorei ,acabei comprando um também.
a entrega foi muito rápida ,a casas bahia.com esta de parabéns.

VS

DEFEITO

No momento da instalação já demonstrou defeito, a água escorre toda por dentro do motor da lavadore, aiagando a lavanderia. Ainda não utilizei o produto, estou em processo...

[Leia a avaliação completa](#)

Avaliação Negativa Mais Útil

REVIEWS

Avallado por 20 clientes

Apresentando as avaliações **1-10** [voltar ao topo](#)

Por Zenildo de Ajustina BA



Adorei este produto eu compraria outras vezes
Produto de primeira qualidade

AVALIAÇÃO GERAL Sim, eu recomendaria esse item.

Esta avaliação foi útil? [Sim](#) / [Não](#) - [Clique para marcar esta avaliação](#)

Ordenar por: **Mais novo**

[Anterior](#) | [Próximo](#) »

Comente esta avaliação

Por Zenildo
de Adustina BA

Adorei este produto

Foi sensacional

AVALIAÇÃO GERAL Sim, eu recomendaria esse item.

Esta avaliação foi útil? [Sim](#) / [Não](#) - Clique para [marcar esta avaliação](#)

Comente esta avaliação

Por Monteiro
de Novo Itacolomi/Parana

o produto é bom

PRÓS

Bem Compacta

CONTRAS

vezão de agua ruim

MELHORES APLICAÇÕES

na lavagem de roupas suja

o produto é bom, compacta mas é complicada para retirar a agua após o uso, tem que deitar ela para escoar toda a agua do fundo da maquina, se não fizer isto fica agua em baixo do batedor causando mal cheiro ...

AVALIAÇÃO GERAL Sim, eu recomendaria esse item.

Esta avaliação foi útil? [Sim](#) / [Não](#) - Clique para [marcar esta avaliação](#)

Comente esta avaliação

Por Dani
de Santo Amaro

Me arrependi da compra

PRÓS

A Roupas Fica Limpa

CONTRAS

Escoamento ruim
Ralo entope

MELHORES APLICAÇÕES

A lavadora é boa porem o sistema de escoamento é estreito e qualquer fiapo entope e simplesmente a agua não desce.

AVALIAÇÃO GERAL Não, eu não recomendaria esse item.

Esta avaliação foi útil? [Sim](#) / [Não](#) - Clique para [marcar esta avaliação](#)

Comente esta avaliação

Por Ralane
de Salvador, BA

(1 de 1 Os clientes acharam esta avaliação útil)

Bom

PRÓS

Muito bom

CONTRAS

A Saída
E Entrada De Água
Muito Curta

MELHORES APLICAÇÕES

Poderiam aumentar a saída e entrada de água

AVALIAÇÃO GERAL Sim, eu recomendaria esse item.

Esta avaliação foi útil? [Sim](#) / [Não](#) - Clique para [marcar esta avaliação](#)

Comente esta avaliação

Por Claudia
de São Paulo, SP

Recomendo

Entrega rapida otimo produto!!!!

AVALIAÇÃO GERAL Sim, eu recomendaria esse item.

Esta avaliação foi útil? [Sim](#) / [Não](#) - Clique para [marcar esta avaliação](#)

Comente esta avaliação

Por Manoel
de Belo Horizonte, MG

do produto

PRÓS

Muito bom

CONTRAS

Não
Ok

MELHORES APLICAÇÕES

Sim

sem comentario produto Muito bom

AVALIAÇÃO GERAL Sim, eu recomendaria esse item.

Esta avaliação foi útil? [Sim](#) / [Não](#) - Clique para [marcar esta avaliação](#)

Comente esta avaliação

Por Deuza
de Taboão da Serra, SP



produto veio com defeito

PRÓS

Nenhum

CONTRAS

Defeito
Não Erche
Vasa Agua Por Baixo

MELHORES APLICAÇÕES

221

produto veio com defeito

AVALIAÇÃO GERAL Não, eu não recomendaria esse item.

Esta avaliação foi útil? [Sim](#) / [Não](#) - Clique para [marcar esta avaliação](#)

Comente esta avaliação

Por Thay
de Marauá, BA



Muito bom!

4.0

É um produto de ótima qualidade, as roupas ficam bem lavadas.

AVALIAÇÃO GERAL Sim, eu recomendaria esse item.

Esta avaliação foi útil? [Sim](#) / [Não](#) - Clique para [marcar esta avaliação](#)

Comente esta avaliação

Por Luiz
de Caratinga, MG



boa, eu compraria novamente.

PRÓS

Atende Todas As Expectati

CONTRAS

Não Constatei Nada Negati

MELHORES APLICAÇÕES

Bom

AVALIAÇÃO GERAL Sim, eu recomendaria esse item.

Esta avaliação foi útil? [Sim](#) / [Não](#) - Clique para [marcar esta avaliação](#)

Comente esta avaliação

Apresentando as avaliações **1-10** [voltar ao topo](#)

[Anterior](#) | [Próximo](#) »

Está com dúvida sobre este produto? Veja se ela já foi esclarecida com a pergunta de outros clientes.

[Se você está vendo isto, não há perguntas.](#)

9 Perguntas | 4 Respostas

Exibindo perguntas **1-9**

P: Eu tenho muita dificuldade em escoar a água após o uso,ela sai muito devagar e além disso sempre fica água dentro do tanquinho,faço todo o procedimento de deixar a mangueira mais baixa,como posso retirar toda a água?

Perguntado em **1/3/2015** por **Maria Yvone de São Bernardo do Campo**

0 respostas

Sabe a resposta? [Responda esta pergunta](#)

P: Bom dia...

gostaria de saber se o sistema de drenagem e saída de água é por bomba? (que a água sai sem ter que baixar a mangueira porque nao tenho ralo na area de serviço, ai tenho que esvaziar no tanque ao lado).

Perguntado em **24/12/2014** por **Daiane Chiantini de Antonio Prado - RS CEP: 95250-000**

0 respostas

Sabe a resposta? [Responda esta pergunta](#)

P: quero saber como fazer a limpeza do produto ja que nao tem saida rapida da agua?

Perguntado em **9/9/2014** por **patricia de sete lagoas**

0 respostas

Sabe a resposta? [Responda esta pergunta](#)

P: Para o escoamento da agua, é preciso colocar a mangueira no chão, ou pode colocar a mangueira no tanque?

Perguntado em **5/7/2014** por **Édina de São Bernardo do Campo, SP**

Sabe a resposta? [Responda esta pergunta](#)



Tanquinho Suggar Lavamax 10Kg com Desligamento Automático e Timer (cód. magazineluiza.com 0106223)

(30 comentários) | Suggar

descrição completa

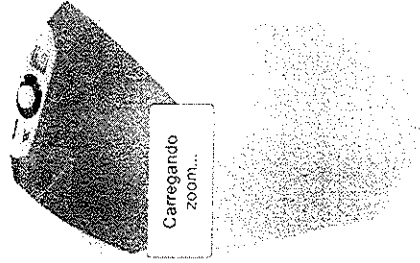

voltagem: 110 Volts 220 Volts

de R\$ 399,00 por R\$ 379,00 em até 10x de R\$ 37,90 sem juros no cartão de crédito

R\$ 341,10 a vista (10% Desc. ja calculado.)¹

produto sob consulta de disponibilidade.



Produto disponível apenas para algumas regiões do Brasil

Calcule o prazo e valor do frete deste produto:

calcular

não sei o cep

Prêmio: 1 milhão de reais em barras de ouro. Sugestão do prêmio: um condimento de 5 barras no valor de R\$200 mil reais cada



Cent. de Aut. SEAE/UF nº. 06/09172/016, nº. 06/02112016 sem taxa



Venda este produto em sua loja e já começa a ganhar dinheiro. O que é isso?

Já tem sua loja? Faça o login

mais formas de parcelamento

parcelamento com cartão Luiza

Troca certa de 1 ano + vantagens segundo de garantia estendida original

à vista: R\$ 140,00
10x R\$ 14,00 sem juros

compartilhe este produto



230

Está lá

¹ Desconto será dado ao escolher o meio de pagamento na finalização do pedido. 10% de desconto à vista nas compras acima de R\$ 179,90, em todas as formas de pagamento.
² Simulação calculada pelo vencimento da parcela em 40 dias e demais parcelas no mesmo dia dos meses seguintes. As parcelas poderão sofrer alteração, dependendo do valor e da data de utilização.

Veja estes produtos similares

quem viu este produto optou por um ou mais itens abaixo. Veja as opções!

Tanquinho Suggar Lavamax 10Kg - com Desligamento Automático e Timer

de R\$ 399,00 por R\$ 379,00 ou **R\$ 341,10** a vista (10% Desc. ja calculado.)¹



▶ veja o vídeo

Tanquinho Latina LA551 10Kg
com Desligamento Automático e
Timer

110 volts 220 volts

R\$ 339,00em até 10x de R\$ 33,90 sem juros
ou **R\$ 305,10 à vista**

▶ veja o vídeo

Tanquinho Suggar Lavamax 10.0
10Kg Desligamento Automático + 1
Sabão em Pó Tixan Ypê

110 volts 220 volts

R\$ 379,00em até 10x de R\$ 37,90 sem juros
ou **R\$ 341,10 à vista**

▶ ouça a dica

Tanquinho Newup 10 10Kg com
Timer 7 Programas e Filtro
Retenção de Fiapos

110 volts 220 volts

R\$ 349,00em até 10x de R\$ 34,90 sem juros
ou **R\$ 314,10 à vista**

Quem viu este produto , viu estes também

▶ ouça a dica

Tanquinho Colormaq LCB10 10Kg
Desligamento Automático

110 volts 220 volts

R\$ 379,00em até 10x de R\$ 37,90 sem juros
ou **R\$ 341,10 à vista**

▶ veja o vídeo

Tanquinho Colormaq LCM 10.0
10Kg com Desligamento
Automático

110 volts 220 volts

R\$ 399,00em até 10x de R\$ 39,90 sem juros
ou **R\$ 359,10 à vista**

▶ veja o vídeo

Tanquinho Suggar Lavamax 10.0
10Kg Desligamento Automático + 1
Sabão em Pó Tixan Ypê

110 volts 220 volts

R\$ 379,00em até 10x de R\$ 37,90 sem juros
ou **R\$ 341,10 à vista**

descrição completa

qual característica você procura neste produto?

A- A+

Tanquinho Suggar Lavamax 10Kg - com Desligamento Automático e Timer

Nada como uma roupa bem limpinha, não é? Principalmente se você não tem trabalho algum e ainda economiza energia, água e sabão! Tudo nas lavadoras Suggar foi desenvolvido para facilitar seu dia a dia e lavar de verdade, preservando as roupas da sua casa e da sua família. Descanse e deixe o serviço para a lavadora Suggar que ela lava com total eficiência. Ela lava até 10 kg de roupas, tem 02 dispensers, um para sabão e outro para amaciante, tem filtro cata-fiapos, batedor gigante, 03 níveis de água, 02 molhos e desligamento automático, timer com programação de 0 a 20 min., 10 programas de lavagem, Potência: 415 Watts. e baixo consumo.



Dica da Lu

Economize energia!

Você sabia que os **tanquinhos**, comparados às lavadoras,

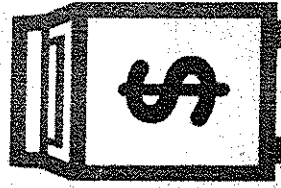

consomem a **metade de energia** por lavagem?

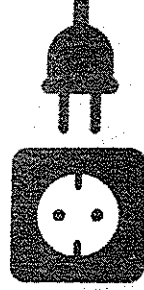

além de energia, eles também **economizam água**,



já que depois da lavagem ela permanece no **interior do tanquinho**.



A minha dica é:

Reutilize essa água para lavar o quintal!

Informações técnicas

Marca
Referência
Cor
Modelo

Suggar
LX1001BR.
Branco
Lavamax

Tipo de tanquinho

Semiautomática
- Lava;
- Enxágua.

Capacidade de roupa seca

10 Kg

Eficiência energética

classe A

Painel de controle

Mecânico

Tipo de água

Fria

Tipo de abertura

Superior

Dispenser

- 01 sabão;
- 01 amaciante.

Potência

415 Watts.

Velocidades de centrifugação

não.

Funções

Programa de lavagem
10 programas.

Níveis da água	03 níveis de água.
Programas de secagem	não.
Extras	Ciclos de lavagem: - suave; - leve; - médio; - pesado; - super pesado; - molho automático. não
Secagem por condensação	não
Lava estredom	sim
Funções extras	não.
Sensor automático de carga de roupa	não
Elimina fiapos	sim
Elimina bactérias	sim
Adicionar roupas	não
Seleção de tipo e cor de roupa	não
Visualizador das etapas de lavagem	sim
Luz no cesto	não
Entrada de água quente	não
Sistema de suspensão	não
Alças laterais	não
Trava de segurança	não
Pés reguláveis	não
Desligamento automático	sim
Timer	não
Pausa	não

Sistema de lavagem

Turbilhonamento
Agitador na parte inferior do tanquinho.

Motor com protetor térmico

Não

Alimentação

110 Volts

Consumo aproximado

Água
18,3 litros/kg
Energia
0,015 kWh/kg ou 0,146 kWh/ciclo.

Peso aproximado

 11,6 kg.



 Peso do produto com embalagem

13,3 kg.

Dimensão do produto

Largura
51,9 cm.
Altura
96,3 cm.
Profundidade
58,6 cm.

Dimensões da embalagem

 Largura
52,8 cm.
 Altura
97,9 cm.
 Profundidade
59,5 cm.

Garantia

Prazo
01 ano (3 meses de garantia legal e mais 9 meses de garantia especial concedida pelo fabricante).

Visor

Etiqueta com 10 programas de lavagem e 2 molhos inclusos.

Itens inclusos

01 tanquinho 10 kg.

Evite o manuseio da lavadora por crianças ou pessoas não capacitadas durante a instalação e quando o eletrodoméstico estiver em funcionamento. Nunca conecte ou desconecte o plugue com as mãos molhadas para evitar descarga elétrica.

avaliação dos clientes

avaliação geral
ótimo

30 avaliações

3.33%
3.33%
10.0%

Conte para os outros clientes para ajudar na decisão de compra deles

[quero avaliar este produto](#) [+ política de avaliações](#)

83,33%

avaliações mais úteis

avaliação positiva

Impressionante

Excelente tanquinho. Além de ter um enorme espaço interno, o design é lindo e ainda enxagua as roupas lavadas. Vale a pena comprar. Aprovadíssimo!

Tata / SETE LAGOAS-MG em 20/03/2012 10:21

essa avaliação foi útil?

avaliação negativa

Odiei!!

Eu já tive um tanquinho há 8 anos atrás, pensei que tivessem melhorado, comprei e me decepcionei pois o fato dele ser grande tudo é manual, não tendo nem botão de enxague, quanto ao dispenser de amaciante tu tem que por agua no dispenser pois nem água tem, sem contar que tens que levantar mangueira, abaixa mangueira para encher e esvasiar a maláita. Sinceramente me arrependi de tê-la comprado, será que posso devolve-la? Quanto a entrega Magazine Luiza esta de parabéns entregou antes da data prevista.

TERESA / SAO JOAO DE MERITI-RJ em 10/12/2012 10:35

essa avaliação foi útil?

Impressionante

Excelente tanquinho. Além de ter um enorme espaço interno, o design é lindo e ainda enxagua as roupas lavadas. Vale a pena comprar. Aprovadíssimo!

Tata / SETE LAGOAS-MG em 20/03/2012 10:21

essa avaliação foi útil?

Satisfação

ótimo produto, superou minha expectativa

Ju / SAO PAULO-SP em 29/01/2012 19:30

essa avaliação foi útil?

EXCELENTE!!!

Aida estou maravilhada com a capacidade desse produto! o batedor é gigante, e a capacidade incrível para um simples tanquinho. Recomendando Totalmente!!!

Vânia / SAO PAULO-SP em 18/03/2012 01:27

essa avaliação foi útil?

excelente

muito boa mesmo recomento a todos pois essa marca é incrível

Cris / ITABIRITO-MG em 25/03/2012 19:16

essa avaliação foi útil?

maravilhosa

Este tanquinho é simplesmente excelente, por dentro é enorme, parece que a capacidade é muito mais do que 10 kg, o batedor é gigante e ele é bem silencioso, amei este tanquinho, recomendo a todos, vocês não vão se arrepender da compra. comprei pelo site e foi excelente, comprei dia 26/06/2012 e recebi 29/06/2012 bem antes do prazo, recomendo.

alexandre / SAO PAULO-SP em 29/06/2012 21:38

essa avaliação foi útil?

Muito bom!!!

este produto é incrível mesmo!!!

Daiane / GOIANIA-GO em 17/03/2012 10:47

essa avaliação foi útil?

útil 34

Rápido

O turbilhonamento é bem forte na lavagem de roupas pesadas, máquina bem leve. Poderia melhor o tamanho da mangueira para drenagem (1mt). Estou satisfeita com a compra. Confirmação do pagamento e entrega em 3 dias.

Ivonir / PORTO ALEGRE-RS em 11/12/2012 20:05

essa avaliação foi útil?

útil 20

Otimooo

Adorei, muito bom o batedor é gigante mesmo lava super bem e cabe muita coisa. Lembrando gente é um tanquinho não uma lavadora automática.

None / SAO PAULO-SP em 20/04/2013 19:50

essa avaliação foi útil?

útil 19

Muito Bom!!! Entrega rápida!

Muito bom esse tanquinho, silencioso, lava muito bem as roupas. tem um enorme espaço interno. E a Magazine Luiza está de parabéns! Entrega super rápida, comprei na quinta a noite e recebi na sexta a tarde. Recomendando o tanquinho e a Magazine Luiza.

Isabela Buza Reis / CONFINS-MG em 15/07/2013 18:27

essa avaliação foi útil?

útil 14

Odie!!!

Eu já tive um tanquinho há 8 anos atrás, pensei que tivessem melhorado, comprei e me decepcionei pois o fato dele ser grande tudo é manual. não tendo nem botão de enxague, quanto ao dispenser de amaciante tu tem que por agua no dispenser pois nem água tem, sem contar que tens que levantar mangueira, abaixa mangueira para encher e esvasiar a malúfia. Sinceramente me arrependi de tê-la comprado, será que posso devolve-la? Quanto a entrega Magazine Luiza esta de parabéns entregou antes da data prevista.

TERESA / SAO JOAO DE MERITI-RJ em 10/12/2012 10:35

essa avaliação foi útil?

útil 50

1 2 3

exibindo 1 - 10 no total de 30 avaliações

produtos visualizados por você

sugestões para você que viu [Item visualizado]

+ limpar todos

redes sociais

Facebook

225

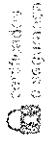

receba ofertas com preços exclusivos + política de privacidade

twitter

digite o seu nome

digite o seu e-mail

enviar

você já é

inscrito em

departamentos

art e decoração
audio
automotivo
bebidas
beleza e saude
brinquedos
cama, mesa e banho
câmeras e filmadoras
casa e jardim
celulares
eletronicos e jogos
esportes e lazer
ferramentas e jardinagem

proximas lojas

Brazil Game Day
12/10 - Dia das Crianças
27/11 - Black Friday
Promoção "Esse Comemorativo é Meu"
Saldão
central de atendimento
atendimento
seus pedidos
trocas e devoluções
assistência técnica das Lojas Luiza
colônia de férias

canais de atendimento

lojas físicas
Magazine Luiza
Empresas
Call Center Luiza
Lojas Luiza
Magazine
revendedor digital
vendas
clube de la
aparelho de celular
na internet

canais digitais

Magazine Luiza
portal da Luiza
trabalhe conosco
investidores
investidores
Magazine Luiza
Magazine Luiza

canais de contato

São Paulo: (011) 3508-9900
(11) 3508-9900

segunda a sexta: 9h às 20h
sábado e domingo: 9h às 20h
exceto feriados
+ outras localidades

veja o mapa

Preços e condições de pagamento exclusivos para compras via internet e podem variar nas lojas físicas. Ofertas válidas até o término de nossos estoques para internet. Vendas sujeitas à análise e confirmação de dados. Rodovia dos Bandeirantes KM 68,760 - Rio Abaixo - CEP:13213-902 - Louveira/SP - CNPJ: 4796050/0049-27 Endereço eletrônico: www.magazineluiza.com.br/formulariocontato - @ 2012 Magazine Luiza - Todos os direitos reservados atendimento.site@magazineluiza.com.br

1. The first part of the document discusses the importance of maintaining accurate records of all transactions. It emphasizes that this is crucial for ensuring the integrity of the financial statements and for providing a clear audit trail.

2. The second part of the document outlines the various methods used to collect and analyze data. It includes a detailed description of the sampling process and the statistical techniques employed to ensure the reliability of the results.

3. The third part of the document presents the findings of the study. It shows that there is a significant correlation between the variables being studied, which supports the hypothesis that was tested.

4. Finally, the document concludes with a summary of the key findings and offers some practical recommendations for future research and for the implementation of the findings in the field.

